

Gunnar M. Magnúss

BLIKKSMIÐASAGA ÍSLANDS

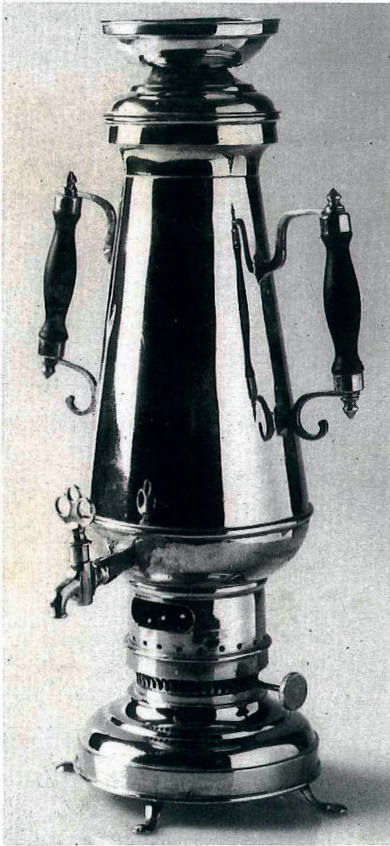

II. BINDI



**BLIKKSMÍÐASAGA
ÍSLANDS**

BLIKKSMIÐASAGA ÍSLANDS

Gunnar M. Magnúss
tók saman

II. BINDI



Útgefandi: Félag blikksmiða og
Félag blikksmiðjueigenda
Reykjavík 1980

Setning, filmuvinna, prentun: Prentún
Bókband: Arnar-berg h.f.
Kápa: Vilhjálmur G. Vilhjálmsson

*Bók þessa má eigi afrita með neinum hætti,
svo sem ljósmyndun, prentun, hljóðritun
eða á annan sambærilegan hátt, að hluta
eða í heild, án skriflegs leyfis útgefanda.*

Efnisyfirlit

IV. KAFLI

BLIKKSMIÐJUR FYRR OG NÚ

19 aldar smiðjur	207
Starfandi blikksmiðjur	208
Blikksmiðjur sem lagðar hafa verið niður	243

V. KAFLI BLIKKSMIÐATAL

Blikksmiðatal	249
---------------------	-----

VI. KAFLI NÁM Í BLIKKSMÍÐI

Markmið og leiðir	401
Stúlka nemur blikksmíði	405
Blikksmíði	406
Efnisyfirlit námskrár	407
Prófnefnd 1931	440
Prófnefndarmenn í blikksmíði frá 1939 til 1981	440
Eftirmáli	444

IV. KAFLI

Blikksmiðjur fyrr og nú

19. aldar smiðjur

Hér verður gerð grein fyrir þeim smiðjum, sem stofnaðar voru á 19. öld og lagðar hafa verið niður, nema smiðja KNÁ á Ísafirði, og Péturs Jónssonar í Reykjavík. Að öðru leyti visast til blikksmiðatalsins.

Blikksmiðja Andrésar Fjeldsted

Andrés Fjeldsted stofnaði blikksmiðju árið 1862 að loknu blikksmiðanámi í Skotlandi. Andrés útskrifaði einn nemanda í blikksmiði, Hafliða Guðmundsson frá Reykjavík.

Blikksmiðja og niðursuða á Siglufirði

Hafliði Guðmundsson blikksmiður gerðist forstöðumaður fyrir blikksmiðju og niðursuðuverksmiðju á Siglufirði árið 1877.

Pétur Jónsson frá Skógarkoti í Þingvallasveit lærði blikksmiði hjá Hafliða.

Blikksmiðja og niðursuða á Akureyri

Árið 1881 var Sófus Trampe með blikksmiðju og niðursuðuverksmiðju á Akureyri ásamt Þorsteini Einarssyni, sem kom frá Seyðisfirði.

Albert Tryggvi Jónsson tók við smiðjunni árið 1891 er Sófus lést. Tryggvi starfrækti smiðjuna til ársins 1946.

Blikksmiðja Péturs Jónssonar í Reykjavík

Pétur Jónsson frá Skógarkoti í Þingvallasveit stofnaði blikksmiðju árið 1883 í Reykjavík, smiðjan er elsta blikksmiðja landsins og heitir nú Blikksmiðja J.B.Péturssonar.

Blikksmiðja Ingvars Vigfússonar á Ísafirði

Ingvar Vigfússon stofnaði blikksmiðju á Ísafirði árið 1897, síðar tók Walter Knauf við smiðjunni og er þessi smiðja enn starfandi.

Starfandi blikksmiðjur

Hér verður greint frá þeim blikksmiðjum sem eru starfræktar, í þeirri röð sem þær voru stofnaðar.

Blikksmiðja J. B. Péturssonar s.f.

Á öndverðu árinu 1883 var stofnuð blikksmiðja í Reykjavík af Pétri Jónssyni frá Skógarkoti í Þingvallasveit, en hann hafði lært blikksmiði og niðursuðu hjá Hafliða Guðmundssyni á Siglufirði.

Pétur hóf reksturinn í leiguhúsnæði að Vesturgötu 22 á 15 fermetra gólfrými. Var Pétur fyrstur manna til að starfa að blikksmiði í Reykjavík og lengi vel var hann eini blikksmiðurinn í bænum.

Árið 1903 flutti smiðjan að Nýlendugötu 10 og nokkrum árum síðar eða 1909 flutti smiðjan í eigið húsnæði að Ægisgötu 4 og enn síðar í viðbótarhúsnæði að Ægisgötu 7.

Pétur Jónsson lést árið 1908 og tóku synir hans þeir Jón Bjarni og Kristinn þá við rekstrinum. Smiðjan hlaut þá nafnið Blikksmiðja J.B. Péturssonar.

Jón Bjarni var forstjóri fyrirtækisins um nálega fimm áratugi eða þar til hann lést árið 1956.

Kristinn var jafnan meistari í smiðjunni. Í afmælisgrein sem birtist í Morgunblaðinu í tilefni sjötugsafmælis Jóns Bjarna var eftirfarandi haft eftir honum:

„Fyrst í stað fengumst við aðallega við niðursuðu o.fl. Þá voru



Séð yfir vinnusalinn í Blikksmiðju J. B. Pétursson



Stóll frá sýningunni „Heimilið '77“ talinn einn stærsti stóll í heimi, hannaður af Þorkeli Guðmundssyni innanhúsarkitekt. Smíðaður hjá J. B. Pétursson af blikksmiðunum t. frá vinstri Guðjóni Brynjólfssyni og Vilhelm R. Guðmundssyni. Stóllinn er 7.2 m á hæð, 3.6 m frá jörðu og upp að setu. Stóllinn er 11 tonn að þyngd og mátarstoðir eru 65 cm í þvermál.

engin íshúsin til að geyma matvæli bæjarbúa. Þá urðu heimilin að komast af með niðursuðu hvert heimili fyrir sig.

Menn keyptu sláturfénað á haustin og suðu kjötið niður til að hafa það tiltækilegt fyrir heimilin hvenær sem var á árinu.“

Á tímabilinu kringum 1910 framleiddi smiðjan mikið af blikkdósum fyrir niðursuðu Péturs Bjarnasonar á Ísafirði. Þessi dósaagerð var fyrsti vísir að fjöldaframleiðslu í smiðjunni.

Á næstu árum jókst starfsemin og var unnið töluvert mikið fyrir lýsisbræðslustöðvar og útgerðina. Í lok fyrra stríðs hóf blikksmiðjan framleiðslu í stórum stíl, en það var smíði á blikktunnum undir meðalalýsi og voru þá jafnframt smíðaðar trétunnur utan um þessar blikktunnur.

Var framleiðsla þessi mikilvægur þáttur í starfi smiðjunnar allt til ársins 1930, en árið 1932 var byrjað að framleiða tunnur úr stáli fyrir lýsisútflutninginn og var stáltunnusmíði langstærsti liður framleiðslunnar eftir það allt til ársins 1950, en þá dró nokkuð úr stáltunnugerð, þær voru þó framleiddar til ársins 1958.

Vegna verðfalls á lýsi sem varð nokkru eftir stríðið minnkaði þörfin aftur fyrir stáltunnur, jafnframt varð breyting á flutningum iðnaðarlýsis er tankskipin yfirtóku slíka flutninga í ríkara mæli en áður hafði verið.

Eins og fram er komið er ljóst að blikksmiðjan hefur fylgst með þörf markaðarins hverju sinni.

Upp úr 1950 hóf blikksmiðjan framleiðslu á ýmsum vörum, má nefna töfluskápa fyrir rafmagn, kapalrennur, fataskápa, hillubúnað ofl. og hefur þróunin orðið sú að aðalverkefni smiðjunnar nú er fjöldaframleiðsla á ýmis konar járnvöru fyrir byggingariðnaðinn.

Frá árinu 1947 hefur fyrirtækið einnig rekið myndarlega verslun að Ægisgötu 4. Smiðjan hefur útskrifað 12 blikksmíði.

Framkvæmdastjóri smiðjunnar er Þorsteinn Sigurðsson.

Breiðfjörðs blikksmiðja og Tinhúðun h.f.

Hinn 14. maí 1902 stofnaði Guðmundur J. Breiðfjörð blikksmíðavinnustofu að Lækjargötu 10 í Reykjavík, en Guðmundur hafði útskrifast sem blikksmiður eftir 4 ára nám í blikksmiðju Péturs Jónssonar.

Í fyrstu var Guðmundur einn í smiðjunni og hafði hann áhyggjur af hvort hann myndi geta staðið í skilum með húsaleiguna.

Hann fékk lánaðar 150 krónur hjá tveimur kunningjum sínum og notaði hann peningana til efniskaupa og einnig auglýsti hann í blaðinu Reykvíking sem kom út á þessum árum.

Fékk hann þá svo mikið að gera að hann varð að ráða sér aðstoðarmann, var það Einar Einarsson er síðar setti á stofn Blikksmiðju Reykjavíkur ásamt fleirum.

Premur árum síðar keypti Guðmundur gamla Waages-húsið, en það stóð þar sem Iðnaðarbankinn er nú. Þar var smiðjan til ársins 1906 er Guðmundur keypti Laufásveg 4 og flutti þangað, var smiðjan í kjallara hússins til 1912 en þá var byggð verkstæðisbygging á lóðinni, þessi bygging var síðan stækkuð 1936.

Fyrstu vélar til blikksmíði, sem keyptar voru til landsins fékk smiðjan frá Johan Petersen í Kaupmannahöfn, voru það hnífur, vals- og beygju-

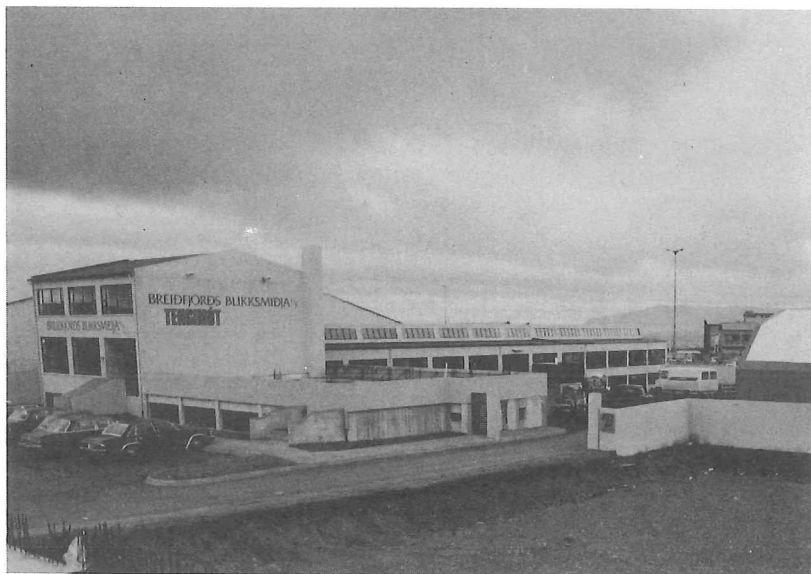

Fyrirtækið Breiðfjörðs Blikksmiðja h.f.

vél og hringsker. Öll þessi áhöld eru enn í daglegri notkun í smiðjunni tæplega 80 árum eftir að þau komu til landsins og er oft þægilegra að grípa til þessara véla en stærri rafdrifinna véla.

Á fyrstu árum smiðjunnar var talsvert um smíði algengra eldhúsháhalda úr eir og látúni, einnig annaðist smiðjan viðgerðir og smærri verkefni eftir því sem til féll hverju sinni.

Guðmundur Breiðfjörð kom sér upp tinhúðunartækjum um eða uppúr 1930 og tók að sér tinhúðun á mjólkurbrúsum og öðrum búshöldum, hefur smiðjan ávallt síðan veitt þjónustu á þessu sviði. Er smiðjan eini aðilinn hér á landi sem endurnýjar gamlar hrærivélaskálar eða gerir gamla mjólkurbrúsa sem splunkunýja.

Er umsvif tóku að aukast í byggingariðnaði, fékk smiðjan verkefni á þeim vettvangi í vaxandi mæli. Á árinu 1935 var hafin smíði á fyrstu stálofnum sem smíðaðir voru á Íslandi. Hugmyndina að gerð þessara ofna áttu þeir feðgar Guðmundur og Agnar Breiðfjörð.

Voru þetta íslenskir stálmiðstöðvarofnar, lögverndaðir samkvæmt einkaleyfislögunum innan lands og utan, eins og segir í upplýsingariti um ofnana.

Er Hitaveita Reykjavíkur tók til starfa kom í ljós að ofnarnir voru ekki byggðir fyrir nógu mikinn þrýsting, var þetta svo stórt vandamál að ekki reyndist unnt að halda framleiðslunni áfram og lagðist smíði þeirra niður.



Frá Iðnsýningunni 1932, sem haldin var í Miðbæjarskólanum við Tjörnina. Á myndinni má sjá verðlaunakönnu Guðmundar J. Breiðfjörð frá Iðnsýningunni 1911.

Agnar Breiðfjörð keypti fyrirtækið Blikksmiðja Breiðfjörðs árið 1937 og tók hann þá við stjórn þess.

Fyrirtækið smíðaði mikið af eldhúshöldum og ílátum, sérstaklega

var mikið um þessa smíði á árunum 1939—1945 er styrjöldin hindraði eðlilegar samgöngur milli landa.

Eitt af þeim áhöldum sem náðu vinsældum var suðupottur, sem ekki sauß uppúr. Potturinn hafði þann kost, sem kom sér vel til sjós og það var, að ekki skvettist uppúr honum þó talsverður veltingur væri.

Agnar, sem átti hugmyndina að gerð pottsins, sótti um einkaleyfi fyrir þessari hugmynd og fékk hann einkaleyfi frá Englandi.

Framleiðsla á búsáhöldum var verulegur þáttur í starfsemi smiðjunnar um langt skeið.

Breiðfjörðs Blikksmiðja og Tinhúðun framleiðir þakrennur úr rúllu-járni, þannig að hægt er að fá þakrennur án samskeyta af þeirri lengd sem óskað er.

Í smiðjunni eru einnig framleidd niðurfallsrör án samskeyta og er vélin sem þessi rör eru framleidd í, smíðuð í smiðjunni sjálfri.

Er byggingarframkvæmdir við hús smiðjunnar að Sigtúni 7 stóðu yfir, fór Agnar Breiðfjörð að hugsa um hvort hægt væri að endurbæta aðferðir við gerð steypumóta.

Árangurinn varð ný hugmynd að slíkum mótum, svokölluð tengimót.

Tengimótin hafa reynst sérstaklega vel og liggja til þess margar ástæður. Má í því sambandi nefna verulegan vinnusparnað, minni rýrnun á timbri, sterkari mót en með eldri aðferðum, veggir verða réttari, járnalögn er auðveldari, eru framantaldir kostir allir til samans ástæðan fyrir því að með notkun tengimóta verður fjárhagslegur sparnaður, fyrir þá sem standa að húsbyggingum. Kostir tenigmótanna eru m.a. að stærð mannvirkja skiptir ekki máli, bæði er hægt að byggja smátt og stórt, sem dæmi um stærð er Hús verslunarinnar, sem nú er í smíðum.

Fleiri kostir fylgja tengimótum Agnars en þeir verða ekki upptaldir hér en iðnaðarmenn og sérfræðingar í byggingariðnaði hafa lokið miklu lofsorði á notagildi mótanna.

Hafa greinar um mótin birst í blöðum og tímaritum m.a. í tímaritinu Iðnaðarmálum og í riti Sameinuðu þjóðanna um tækninýjungar.

Notkun tengimóta hefur aukist og að sama skapi hefur vinna í smiðjunni við smíði tilheyrandi fylgihluta farið vaxandi.

Frá stofnun smiðjunnar hefur ávallt verið fylgst vel með nýjungum í iðninni, var smiðjan fyrst til að fá svokallaðan pressubekk.

Þá hefur smiðjan útskrifað 13 sveina í blikksmíði.

Í Breiðfjörðs Blikksmiðju og Tinhúðun er í heiðri höfð minning liðins tíma. Elsti kladdi stofnandans og gömul spesía sem hann bar ávallt á sér eru varðveitt með tilhlíflegri virðingu.

Forstjóri smiðjunnar er Agnar Breiðfjörð en auk Agnars starfa 3 synir hans við fyrirtækið.

Nýja blikksmiðjan h.f.

Hinn 1. júní 1926 var Nýja blikksmiðjan stofnuð. Stofnendur voru þeir Einar Pálsson blikksmiðameistari og Haraldur Andrésón vélstjóri. Fyrstu þrjú árin var fyrirtækið í leiguhúsnæði við Norðurstíg 3, en þá hafði því vaxið svo fiskur um hrygg að flutt var í eigið húsnæði litlu neðar við sömu götu.

Árið 1942 var reist fullkomið og vandað verksmiðjuhús við Höfðatún 6 og í ágústmánuði 1966 flutti fyrirtækið í núverandi húsnæði að Ármúla 19.

Nýja blikksmiðjan fór ekki geyst af stað, en undir handleiðslu þeirra Einars og Haraldar vann fyrirtækið sér trausts, svo það óx jafnt og þétt.

Haraldur Andrésón, annar stofnandi smiðjunnar, andaðist 25. júlí 1949. Næstu 5 árin annaðist Einar Pálsson rekstur smiðjunnar með erfingjum Haraldar en frá árinu 1954 hefur Einar Pálsson og fjölskylda hans verið eigendur fyrirtækisins.

Smiðjan hefur lengst af leitast við að framleiða ýmsar vörur fyrir landsmenn auk hinnar venjulegu blikksmiði fyrir byggingariðnaðinn.

Þá hefur smiðjan framleitt hjólböruvagna með tveimur hjólum, hjólbörur, hverfisteina, steypuhrærivélar, rafmangspvottapotta, frystitæki fyrir hraðfrystihús, að ógleymdum póstkössum fyrir fjölbýlishús og neftóbaksdósum í milljónatali.

Á styrjalदारárunum framleiddi fyrirtækið vatnsfötur og eldhúsáhöld í stórum stíl, þvottapotta og sitthvað fleira sem erfitt var að fá erlendis frá vegna stríðsins. Á þessum árum voru 40—45 manns í vinnu í smiðjunni, sem var ein umfangsmesta og stærsta verksmiðja um fjölda ára skeið.

Nýja blikksmiðjan hefur annast þakklæðningu margra stórra bygginga, má nefna Heilsuverndarstöðina í Reykjavík, Þjóðminjasafnið, Kaupfélag Árnesinga og fleiri byggingar.

Nýja blikksmiðjan var fyrst íslenskra aðila til að leggja eirþak á hús hér á landi. Var það þakið á Tryggvagötu 28, sem Sigurður Jónasson byggði. Hafði staðið til að fá norðmenn til að leggja þakið, en er Guðmundur Jóhannsson verkstjóri í Nýju blikksmiðjunni frétti um þetta var haft samband við Sigurð og það varð úr að smiðjan fékk verkefnið. Á eftir fylgdu lagnir á þök margra fleiri húsa og var ýmist notaður eir eða ál.

Þá hefur smiðjan annast smíði og uppsetningu á loftræstikerfum í Þjóðleikhúsinu og Þjóðminjasafnið, auk margra annara staða.

Smiðjan lagði lofthitunar- og loftræstikerfi í Mjólakurbú Flóamanna á Selfossi, var það mikil vinna, sem Ólafur Jóhannesson hafði umsjón með fyrir hönd smiðjunnar.

Það var sögulegur þáttur í starfi smiðjunnar er fyrirtækið festi kaup á

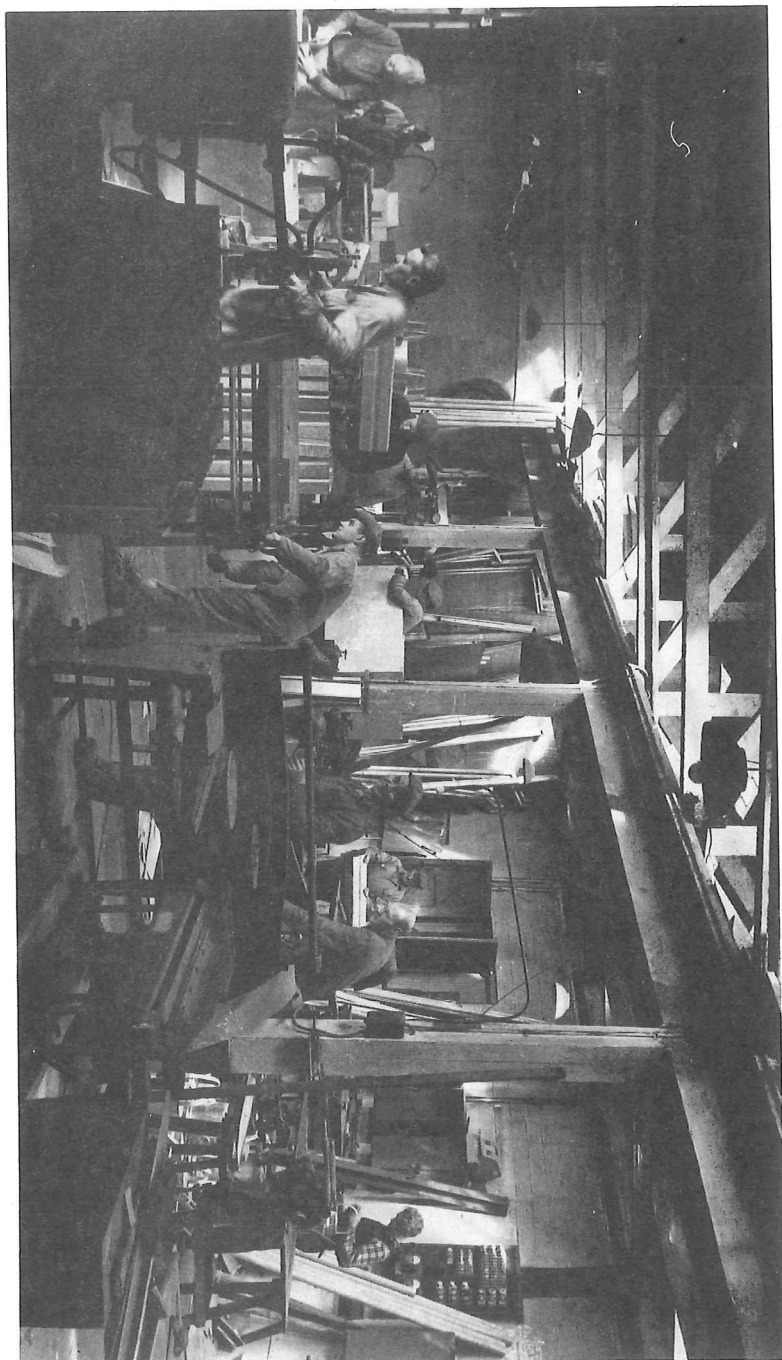

svokallaðri spíralvél. Þessi vél er ennþá eina vélin sinnar tegundar hér á landi og eru framleidd í henni 3ja tommu til 48 tommu rör úr 0,5—1,25 mm þykku galvaniseruðu járni, áli og ryðfríu stáli. Afkastageta vélarinnar er afar mikil, hægt er að framleiða 663 metra af 3“ röri á klukkustund svo dæmi sé nefnt. Framleiðsla röra með þessari aðferð er talsvert ódýrari en áður þekktist.

Smiðjan hefur útskrifað 32 sveina í blikksmíði, margir þessara manna hafa unnið árum saman hjá smiðjunni að loknu námi og aðrir hafa stofnsett eigin fyrirtæki.

Forstjóri Nýju blikksmíðjunnar er Einar Pálsson og framkvæmdastjóri Jónas Haukur Einarsson.

Blikksmíðja Reykjavíkur

Það var á árinu 1927 sem þeir Einar Einarsson, Helgi Vigfússon og Sigurður Hólmsteinn Jónsson stofnuðu Blikksmíðju Reykjavíkur í húsi Einars við Laugaveg 53.

Einar Einarsson hafði verið meðeigandi þeirra Guðmundar Breiðfjörð og Jónasar Þóroddssonar að Blikksmíðjunni Álmapör, Laufásvegi 4, til ársins 1925 en þá tók Guðmundur einn við rekstrinum. Árið

Blikksmíðja Reykjavíkur

Safnaðarveikningar 1/1929

<i>Seldar vörur</i>	<i>23911.39</i>	<i>Kaupt efni</i>	<i>9277.14</i>
<i>Skuldir útlöð.</i>	<i>4206.61</i>	<i>Vinnutæni</i>	<i>12251.51</i>
		<i>Slúsalúga</i>	<i>1200.00</i>
		<i>Rugþjósingur</i>	<i>204.80</i>
		<i>Lími.</i>	<i>110.75</i>
		<i>Rafmagn</i>	<i>66.39</i>
		<i>Yms útgjöld</i>	<i>406.83</i>
		<i>Stöðid peningum</i>	<i>403.84</i>
		<i>Rgödi</i>	<i>4196.75</i>
<i>Nr.</i>	<u><i>28118.00</i></u>	<i>Nr.</i>	<u><i>28118.00</i></u>

Fyrsta ársuppgjör Blikksmíðju Reykjavíkur yfir starfsemi ársins 1928 undirskrifað af

1925 byggði Einar hús við Laugaveg 53 og einu ári síðar setti hann á stofn blikksmiðju á eigin spýtur, en þeir sameinuðust um að reka smiðjuna á árinu 1927 eins og áður er fram komið.

Sigurður Hólmsteinn hafði þá hlotið nokkra verkþjálfun í Álmaþór, en hann hafði frá árinu 1923 unnið í verslun Guðmundar Breiðfjörð. Oft var svo mikið að gera í smiðjunni að Sigurður var kallaður til smiðavinnu að loknum vinnutíma í versluninni.

Blikksmiðja Reykjavíkur

Refrakagssveikningar 11/1929

Eignir:

I Verkferi		300.00
II Skuldir viðskiftamanna 4206.61		
a Afskrift af skuldem <u>606.61</u>		3600.00
III Vöruheyrðir 11/29		1057.40
IV Þæringar í kassa		<u>1938.74</u>
	Nr.	<u>9590.14</u>

Skuldir:

I Háfundstóll		6000.00
II Eignir umfram skuldir		<u>3590.14</u>
	Nr.	<u>9590.14</u>

Einnar: Einarsson
Helga Vigfússon
Helguson



Blikksmiðja Reykjavíkur séð yfir hluta af vinnusal.

Blikksmiðja Reykjavíkur hefur ávallt sinnt alls konar blikksmíði til húsbýgginga ásamt annari algengri blikksmíði.

Eitt stærsta verkefni smiðjunnar var uppsetning og smíði loftræstikerfis í Áburðarverksmiðjuna í Gufunesi.

Þar var einnig mikið um lofttúður á þaki og voru verk þessi unnin í samvinnu við Blikksmiðju J.B. Péturssonar.

Annað verk sem smiðjan tók að sér var að leggja þakið á Sjómannaskólann í Reykjavík í samvinnu við Nýju Blikksmiðjuna. Turnspíran á Sjómannaskólanum var klædd af Blikksmiðju Reykjavíkur.

Þá hefur smiðjan annast allsérstæða framleiðslu, en það er smíði á líkkistum úr sinki og galvaniseruðu járni. Vinna við þessi störf hefur oft verið mikil og hefur Sigurður Hólmsteinn séð um lokun á hundruðum slíkra kista.

Í febrúarmánuði árið 1937 keyptu þeir Sigurður og Einar hlut Helga Vigfússonar.

Einar Einarsson lést á árinu 1938 og ári síðar keypti Sigurður Hólmsteinn eignarhluta ekkju Einars. Hefur Sigurður rekið smiðjuna ásamt fjölskyldu sinni frá þeim tíma.

Blikksmiðja Reykjavíkur hefur útskrifað 12 blikksmiði, sá fyrsti þeirra var Vilhjálmur Húnfjörð, sem lengi rak blikksmiðju undir eigin nafni.

Árið 1945 flutti smiðjan í núverandi húsnæði að Lindargötu 26.

Forstjóri Blikksmiðju Reykjavíkur er Sigurður Hólmsteinn Jónsson.

Blikksmiðjan Grettir h.f.

Árið 1929 var blikksmiðjan Grettir sett á stofn í húsi Sigurðar Jóhannessonar við Grettisgötu 34. Sigurður var bróðir Guðmundar Breiðfjörð og stóðu þeir bræður að rekstri smiðjunnar, er var eins konar útibú frá Breiðfjörðs Blikksmiðju.

Ingibergur Stefánsson þá 19 ára, hafði hlotið nokkra starfsþjálfun hjá Guðmundi Breiðfjörð og Magnúsi Björnssyni járnsmið í Keflavík, var ráðinn sem meistari og ráðgefandi til smiðjunnar, því Sigurður var þá algjörlega óvanur slíkum störfum.

Verkfærin sem notuð voru í Gretti höfðu áður verið í notkun um skeið á árinu 1927 er Ólafur Bjarnason, mágur Guðmundar Breiðfjörð setti á fót vinnustofu í bakhúsi við Laugaveg 28 og síðar við Laugaveg 17 og að síðustu í kjallara á horni Hallveigarstígs og Ingólfsstrætis.

Ólafur Bjarnason var víkingur til vinnu en heiftug lungnabólga og önnur veikindi lögðust á eitt, þannig að þessi tilraun rann út í sandinn eftir rúmt ár.

Jón Stefánsson, bróðir Ingibergs tók sveinspróf í blikksmíði frá Guðmundi Breiðfjörð árið 1930 og frá þeim tíma tóku þeir bræður einir við rekstri smiðjunnar.

Eftir 3—4 ár fluttu þeir smiðjuna í eigið húsnæði við Grettisgötu 18. Seinna byggðu þeir húsið Brautarholt 24 og fluttu þangað á árinu 1946.

Fyrstu árin voru erfið vegna samdráttar í atvinnulífi landsmanna og voru átök um hvert verkefni er gafst iðnaðarmönnum.

Óveður gátu verið hin mestu höpp, því þá komu til endurnýjunar við eftir óveðrið.

Á þessum árum var allmikil fjölbreytni smiðisgripa. Helstu verkefnin voru smíðar á þakrennum, niðurföllum, þakluggum, reyrkrörum og hettum, en til viðbótar má nefna: hænsnadykkjarilát, óteljandi gerðir af köku og tertuformum, rifjárn fyrir grænmeti, fiskispaða, súpuausur, margs konar barnaleikföng, fötur, þvottabala, peningakassa, ruslafötur, mjólkurbrúsa, flautukatla, kolakörfur, kolaskóflur, fægisgóflur, krakkaskóflur, gróðursetningaskóflur, rafmagnsöfna, suðupotta, straubolta, lampa, þvottapotta, gluggajárn, lamir, útihöld, lokur, botnar, hringir, lok og bruggtæki.

Seinna urðu hlutirnir enn fleiri, en ástæðan fyrir því að listinn yfir smiðisgripa er svo fjölskrúðugur, er að ávallt var leitast við að nýta alla efnisbúta, stóra sem smáa.

Til marks um þá erfiðleika, sem voru hjá fyrirtækjum á árunum 1930 — 1940 má nefna að Blikksmiðjan Grettir sótti um þrjú hundruð króna víxillán til kaupa á verkfærum. Ekki þótti bankastofnuninni það vera á færi sínu að leysa úr þessum vanda, það gerði aftur á móti Gunnar í Von, kaupmaður og fara ekki frekari sögur af þeim viðskiptum.

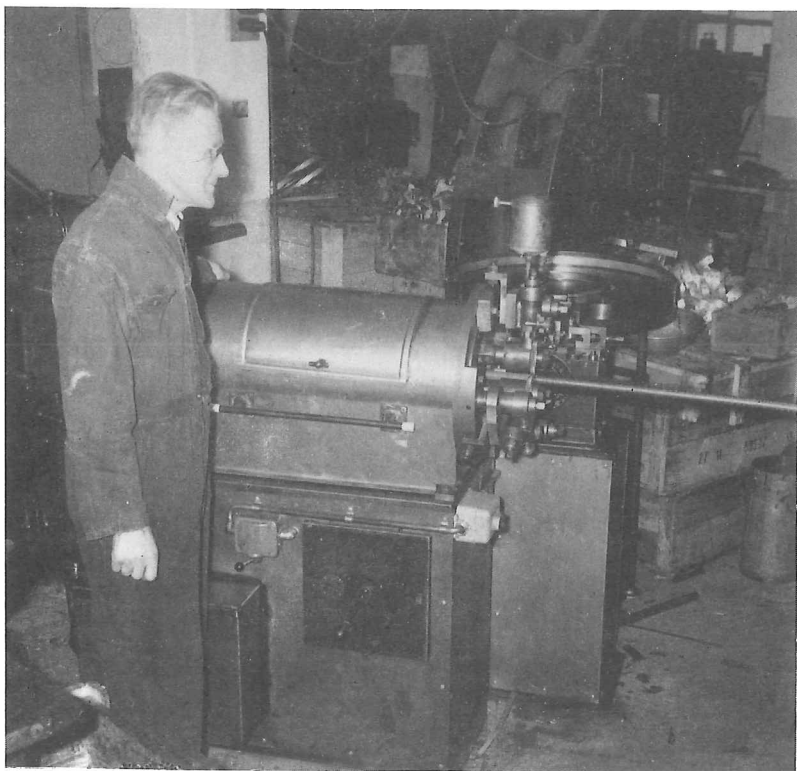

Úr Blikksmiðjunni Gretti. Myndin sýnir eina af hinum flóknu vélum sem þúsundþjalasmiðurinn Karl Stefánsson, (bróðir Ingibergs í Gretti) smíðaði. Í vélinni eru framleidd rör í hitara fyrir lofthitun.

Það gerðist nokkuð snemma að bílstjórar og bílaverkstæðin leituðu til smiðjunnar til að fá viðgerðir á lekum kælikössum.

Lenti það mest á Ingibergi að leysa þessi verkefni, sem oft voru erfið vegna þess hve kassarnir voru í mörgum tilfellum illa farnir og ekki síður að langtímum saman var ekki hægt að fá varahluti eða nýja kassa.

Það kom þess vegna þó nokkuð oft fyrir að menn, sem áttu lífsafkomu sína undir því að halda bílum sínum í ökufæru ástandi, stóðu uppi ráðalausir.

Það var því brýn nauðsyn, sem talin var af tæknilærðari mönnum óleysanlegur vandi, að Ingibergur fór að þreifa sig áfram með gerð frumstæðra áhalda, sem hann lét gera hér á landi, til að framleiða „element“ í bílavatnskassa og tókst það svo vel, að með þeim var hægt að smíða kælikassa í hvers konar farartæki.

Árið 1953 varð sú breyting að Ingibergur keypti hlut Jóns, bróður síns, en Jón flutti búferlum til Danmerkur.

Lengi vel var Grettir eina fyrirtækið á Íslandi sem gat boðið heitgalvaniseringu, í upphafi var það í smáum stíl með ófullkomnum tækjabúnaði. Hefur tækjabúnaðurinn verið margendurbættur og hefur smiðjan nú eignast fullkomin tæki til að sinna þessu sviði, enda er heitgalvanisering talsverður hluti af verkefnum smiðjunnar og sívaxandi.

Vatnskassamiði er einnig töluverð svo og viðgerðir.

Þá eru smíðuð hitaelement fyrir loftræstikerfi og blásarar fyrir slík kerfi.

Blikksmiðjan Grettir smíðar einnig ýmsa hluti fyrir bíla svo sem hlífar og fleira.

Framangreind verkefni eru öll unnin ásamt algengri blikksmiðavinnu.

Árið 1975 flutti smiðjan í eigið húsnæði við Ármúla 19.

Frá smiðjunni eru útskrifaðir 13 sveinar.

Á launaskrá fyrirtækisins eru nú 22 starfsmenn.

Walter Knauf, Ísafirði.

Árið 1937 keypti Walter Knauf blikksmiður blikksmiðju Ingvars Vigfússonar og húseignina Tangagötu 20 á Ísafirði. Walter hafði áður unnið í 3 ár í Djúpuvík við verksmiðjur Aliance, er þá rak þaðan síldveiðar.

Vélakostur smiðjunnar, þegar Walter Knauf keypti hana, var vals, klippur stórar, rillvél og ýmis smærri verkfæri. En margar vélar og verkfæri, sem hann hefur þurft að nota, hefur hann smíðað sjálfur, svo sem beygjuvél, kantavél o.fl.

Fyrstu árin smíðaði hann mikið af ílátum, svo sem mjólkurbrúsa úr áli, bensínbrúsa og alls konar matarílát fyrir bátana. En á seinni árum hefur hann annast alls konar blikksmiði í sambandi við húsbýggingar.

Walter Knauf hefur alla tíð unnið einn á verkstæðinu.

Walter er Þjóðverji og eftir að styrjöldin skall á 1940 var hann tekinn höndum og fluttur til Bretlands. Það var 12. júlí 1940. Að styrjöld lokinni kom hann aftur til Íslands og hóf rekstur fyrirtækisins aftur 1948. Hefur hann rekið verkstæðið síðan.

Blikksmiðja Hafnarfjarðar h.f.

Um mitt ár 1942 var stofnuð í Hafnarfirði blikksmiðja er hlaut nafnið Dvergasteinn h.f. Að stofnun Dvergasteins h.f. stóðu ungir og vaskir menn: Jes Ágúst Jónsson, blikksmiðameistari, Alexander Guðjónsson, núverandi skrifstofustjóri í Bátalóni h.f. og Jón Sigurðsson, núverandi forstjóri Fiskimjòls og Lýsi í Grindavík. Þeir keyptu gamla kennsluhús Flensborgarskóla, en 1914 fluttu þeir starfsemi sína í nýtt húsnæði að

Norðurbraut 41 þar sem félagið starfaði við góðan orðstír allt til ársins 1958. Þá urðu eigendaskipti á fyrirtækinu og einnig var breytt um nafn og hét eftir það Blikksmiðja Ágústar Jónssonar.

Ágúst flutti starfseminu í næsta hús, Norðurbraut 39, þar rak hann fyrirtækið til 31. des. 1970.

Þá tók Ágúst son sinn inn í fyrirtækið og þeir stofnuðu saman Blikksmiðju Hafnarfjarðar h.f. Stofnfundur Blikksmiðju Hafnarfjarðar var haldinn 2. jan. 1971. Stofnendur voru: Jes Ágúst Jónsson, blikksm.-meistari, Þorbjörg Matthildur Einarsdóttir, Einar Ágústsson, blikksmiður, Birna Guðlaug Ástvaldsdóttir og Ástvaldur Stefánsson, málaramestari. Í stjórn félagsins eru: Einar Ágústsson, sem annast daglegan rekstur þess, Jes Ágúst Jónsson og Birna G. Ástvaldsdóttir.

Í fyrstu voru starfsmenn Dvergasteins 4, en fjölgaði síðan upp í 5—6. Til gamans má geta þess að með fyrstu verkefnum Dvergasteins var hönnun og uppsetning loftræstikerfis í Bæjarbíó Hafnarfirði. Meðal annars framleiddi Dvergasteinn þvottapotta sem voru mjög vinsælir. Síðan fóru þeir út í innflutning á gleri og voru fyrstir með framleiðslu á tvöföldu gleri á Íslandi.

Lærlingar frá Dvergasteini voru: Rútur Óskarsson, (sveinstk. reikhá), núverandi starfsmaður Ísal, Einar Finnbogason, (sveinstk. skrautkanna), Jes Ágúst, blikksmiðameistari var meistari beggja. Einar Finnbogason er nú starfsmaður og hluthafi í blikksmiðjunni Vog.

Auk þessara tveggja útskrifaðist einn sveinn í vélvirkjun, Sigurður Jónsson, en meistari hans var Jón Sigurðsson, vélvirkjameistari, en tveir af stofnendum Dvergasteins, þeir Alexander Guðjónsson og Jón Sigurðsson voru vélvirkjar.

Einn lærlingur útskrifaðist frá Blikksmiðju Ágústar Jónssonar, var það Einar Ágústsson, hann útskrifaðist 7.12.1964, sveinstykki skrautkanna.

Í dag, 17. janúar 1978, eru starfandi hjá Blikksmiðju Hafnarfjarðar 16 manns, 3 meistarar, 3 sveinar, 3 lærlingar og 7 aðstoðarmenn, þar af ein stúlka. Tveir lærlinganna stunda nám við Iðnskóla Reykjavíkur, en einn við Iðnskólann í Hafnarfirði. Einar Ágústsson kennir þeim fagteikningar á verkstæðinu og stjórnar kennslu þeirra þar. Við lok ársins 1980 hefur smiðjan útskrifað alls 5 sveina í blikksmiði.

Aðalverkefni Blikksmiðju Hafnarfjarðar eru loftræsti- og hitalagnir auk þess sér hún um alla algenga blikksmiði, þar hefur verið og er unnið úr: pjátri, járn, rústfríu stáli, messing, eir, áli, silfri og plasti.

Blikksmiðjan Vogur h.f.

Saga og stjórn.

Stofnendur Vogs voru þrír blikksmiðameistarar, Sveinn A. Sæmunds-



Blikksmiðjan Vogur h.f., séð yfir vinnusal.

son, Finnbogi Júlíusson og Tryggvi Sveinbjörnsson. Stofnsett 6. des. 1949. Árið 1960 var fyrirtækinu breytt í hlutafélag og gengu þá inn í það fjórir blikksmiðameistarar, þeir Ingimar Sigurtryggvason, Helgi Pálmason, Magnús Magnússon og Einar Finnbogason.

Hluthafar skiptu þannig með sér verkum, að Sveinn A. Sæmundsson er forstjóri og hefur verið það frá byrjun, Magnús Magnússon veitir teiknistofunni forstöðu, Helgi Pálmason og Einar Finnbogason eru verkstjórar, en Finnbogi Júlíusson sér um innheimtu. Formaður félagsstjórnar er Ingimar Sigurtryggvason, en endurskoðendur Tryggvi Sveinbjörnsson og Einar Finnbogason.

Hlutafé var upphaflega 600 þúsund kr., en er nú 174 milljónir. Auk þess er Vogur h.f. og hluthafar hans eigendur að 20% hlutafjár í Stjörnustáli h.f., sem stofnað var árið 1976 til að taka að sér stærri verkefni.

Verkefni:

Lofthita- og loftræstikerfi.

Aðalverkefni hafa lengst af verið lofthita- og loftræstikerfi, bæði í íbúðarhúsum og stærri byggingar. Vogur h.f. hefur lagt lofthitakerfi í yfir 200 íbúðir, nokkur félagsheimili og fjölda stórbygginga. Þeirra á meðal eru Hótel Loftleiðir, Hótel Saga, Laugarásbíó, Sigtún, Þórskaffi, Útvegsbankabyggingar, Landsbankabyggingar, Fossvogsskóli, Fjölbautaskólinn í Breiðholti, Landsspítalinn og Búrfells- og Kröfluvirkjanir.

Þök.

Vogur h.f. hefur lagt eirþök á Kennaraskólann, Landspítalann, Háteigskirkju, Mosfellskirkju, Listasafn ríkisins, bankabyggingar og nú síðast Eimskipafélagshúsið. Álpök hafa verið lögð á fjölmörg hús, stór og smá.

Tækni framfarir — gjaldeyrissparnaður

Árið 1958 varð til vísir að teiknistofu og tækniþjónustu, sem hefur vaxið svo, að nú eru fjórir tæknifræðingar og einn teiknari starfandi þar. Verkefni þeirra eru ærin, — hönnun nýrra framleiðsluþátta, gerð tilboða, gerð hlutateikninga og eftirlit með framkvæmd stærri verkefna, auk tækniþjónustu fyrir viðskiptavinum.

Verkefni hafa breyst verulega, einkum síðari árin, þar sem umtalsverð framleiðsla á tækjum, svo sem hitasamstæðum og rakatækjum, hefur færst inn í landið. Þetta sparar þjóðinni mikinn gjaldeyri og skapar aukin verkefni fyrir íslenska iðnaðarmenn.

Blikksmiðjan Vogur h.f. stefnir að sjálfsogðu að því, að sú vinna, sem hægt er að inna af hendi í blikksmiði hér á landi, sé unnin hér. Reynslan hefur sýnt, að þau tæki, sem framleidd eru á Íslandi, standa erlendri framleiðslu fyllilega á sporði hvað snertir gæði og í flestum tilvikum eru þau innlendu ódýrari miðað við sambærilegan gæðaflokk, jafnvel þótt tollar hafi verið okkur óhagstæðir. Vogur h.f. stefnir að því að auka framleiðsluna í samræmi við fengna reynslu. Jafnframt verður fylgst með þróuninni í auknum vörugæðum og meiri hagkvæmni, til að halda framleiðslukostnaði eins lágum og tók eru á.

Vöxtur og þróun.

Verkefni Vogs h.f. hafa verið næg síðan 1952 og uppbygging var hröð árin 1953-1966. Síðan hefur verið hægfara en jöfn þróun. Frá 1960-1976 hefur vörusala aukist úr 2,6 milljónum í 600 milljónir. Á sama tíma hefur mannaflí aukist úr 17 í 46. Frá stofnun blikksmiðjunnar og til ársloka 1980 hafa 36 nemar lokið sveinsprófi, en eru nú 5 á námssamningi.

Húsnæði Vogs h.f. er nú orðið allt of lítið. Næsta verkefni er því að byggja nýjan vinnusal, sem þyrfti að vera a.m.k. 600m². Á þessu ári verður 960 fermetra salur tekinn í notkun). Væri þá hægt að fjölga starfsmönnum upp í 50—60, sem telja verður æskilegan fjölda miðað við þau verkefni sem fyrir hendi eru. Allt bendir til þess, að fyrirtækjum fjölgi ekki mjög á næstunni, heldur stækki þau sem fyrir eru þess á stað.

Ný framleiðsluvið.

Að síðustu má geta þess, að árið 1976 var hafin framleiðsla á plastkúplum á þök. Það er Fagplast h.f. sem framleiðir kúplana, en Vogur smíðar utan um þá ramma og sér um frágang þeirra og sölu. Er þarna væntanlega um að ræða þarfa nýjung í íslenskum iðnaði.

Á síðustu árum hafa verið framleiddir hitarar fyrir heyþurrkun og tæki fyrir skreiðarþurrkun og nú síðast voðarþurrkari fyrir þrjónavoðir.

Íslenskur blikksmiðaiðnaður verður að hasla sér völl á sem flestum sviðum. Blikksmiðjan Vogur hefur verið í fararbroddi í sinni grein og verður það vonandi um ókomna framtíð.

Blikksmiðjan Glófaxi h.f.

Í janúarmánuði 1950 stofnuðu þeir Björgvin Ingibergsson og Benedikt Ólafsson blikksmiðameistarar Blikksmiðjuna Glófaxes og var það sameignarfélag.

Fyrst í stað unnu þeir tveir einir í bílskúr að Hraunteigi 14.

Lengi vel var mjög erfitt að fá innflutningsleyfi fyrir vélakaupum og loksins þegar það var fengið var útilokað að fá heimild til að kaupa efni. Slíka heimild fengur þeir aldrei, en efni fengu þeir með því að fá sína ögnina á hverjum stað hjá kunningjum og í öðrum smiðjum ef þær voru þá aflögufærar.

Fyrstu verkefnið var smíði kökukassa, sápuþeytara, og annara hluta, eins og kæligrinda fyrir kökur, kassa fyrir óhreint tau og jólatrésfætur.

Var hverju verkefni tekið með fögnuði og tóku þeir að sér alls konar verkefni í iðninni.

Að liðnu fyrsta árinu fengu þeir fleiri starfsmenn enda jukust nú verkefnið hröðum skrefum. Í fjölda ára smíðaði fyrirtækið olíutanka fyrir olíufélögin samkvæmt samningi um að hafa ávallt fyrirleggjandi birgðir af olíu og bensíngeymum af ýmsum stærðum, eftir þörfum landsmanna.

Þá voru þaklagnir úr áli og eir, talsverður liður í starfsemi Glófaxes um árabíl.

Á árunum frá 1959 til 1971 framleiddi fyrirtækið lofthitunarkatla samkvæmt framleiðsluréttindum frá Wanson í Belgíu. Voru katlar þessir framleiddir í stórum stíl, en eftir því sem hitaveitan og rafhitun hefur aukist hefur þörfin minkað fyrir katla þessa. Katlarnir eru víða í notkun ennþá.

Vegna þeirrar samvinnu sem Glófaxi hafði við fyrirtækið Wanson í Belgíu var tekin upp sú venja að halda háttíðlegan St. Elios dag 1. desember ár hvert, en St. Eliot var verndardýrlingur smíða. Er venju þessari enn haldið við miklar vinsældir starfsmanna.

Það mun hafa verið á árinu 1955 sem Glófaxi smíðaði fyrstu stálhurðirnar.

Smíði hurðanna jókst jafnt og þétt og voru þær viðurkenndar af eldvarnareftirliti ríkisins. Er framleiðsla eldvarnarhurðanna og hurðasmíðin aðalviðfangsefni smiðjunnar nú.

Samkvæmt reglum um aukið hreinlæti og framleiðsluhætti í mat-

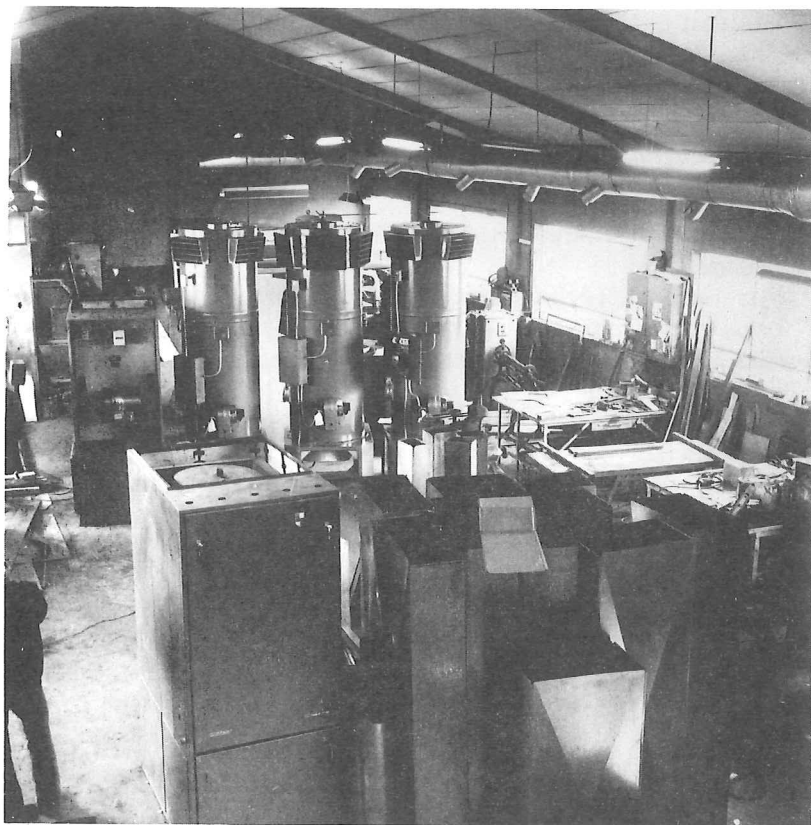

Mynd úr vinnusal Blikksmiðjunnar Glófaxa. Á myndinni má sjá 2 gerðir af loft-hitunarkötlum, þeim er fyrirtækið framleiddi.

vælaíðnaði hafa innréttingar slíkra staða tekið miklum breytingum, ein þeirra breytinga er að hurðir eru hafðar úr ryðfríu stáli. Í smiðjunni eru smíðaðar hurðir fyrir sláturhús, fiskvinnsluhús og slíka staði í miklu magni.

Eitt af minnisstæðustu verkefnum sem smiðjan fékk var smíði pramma sem átti að vera hótél á Hlíðarvatni í Kolbeinsstaðahreppi. Stærð prammans má nokkuð ráða af því, að í honum voru 10 herbergi, vandað eldhús og tilheyrandi matsalur. Tveir utanborðsmótorar áttu að sjá um að hægt væri að sigla prammanum, en þar sem enginn var kjölurinn, flaut hann eins og korktappi og lét illa að stjórn, var talið að

hann risti aðeins 10 cm. Var verk þetta skemmtilegt en nokkuð dýrkeypt. Lítið varð úr hótélrekstri eins og stefnt var til. Saga prammans er þó ekki öll, hann er enn í notkun, nú sem flotbryggja fyrir smábáta í Hafnarfirði.

Árið 1955 flutti smiðjan að Ármúla 42 í eigið húsnæði og tveimur árum síðar var húsnæðið stækkað og var gólfflötur þá orðinn yfir 500 fermetrar. Smiðjan hefur enn aukið húsakost sinn með myndarlegri verslunarbyggingu við Ármúlann árið 1975. Er smiðjan flutti í Ármúla á sínum tíma teiknaði Halldór Pétursson merki smiðjunnar og munu margir vegfarendur muna hinn glófexta hest upplýstan með rauðum neónljósum. Hesturinn mun eflaust verða til að margir muna Glófaxa, einnig munu flestir landsmenn hafa séð auglýsingu smiðjunnar í sjónvarpinu um eldvarnarhurðirnar.

Er starfsmenn smiðjunnar voru flestir, voru 30 manns á launaskrá, nú eru þeir 12, enda meira um vélavinnu en áður. Smiðjan hefur útskrifað 3 sveina í blikksmiði.

Þá hefur fyrirtækinu verið breytt í hlutafélag og eru eigendur Björgvin og Benedikt sem fyrr og fjölskyldur þeirra.

Blikksmiðadeild Íslenskra Aðalverktaka

Seint á árinu 1954 tóku Íslenskir Aðalverktakar að sér stjórn á blikksmiðju á Keflavíkurflugvelli.

Í fyrstu var meistari smiðjunnar amerískur maður Jey Sorning að nafni en í janúarmánuði 1961 tók Sigurður Guðbrandsson við stjórn smiðjunnar.

Áður en Íslenskir Aðalverktakar voru stofnaðir 1954, höfðu iðnaðarmenn eins og pípulagningarmenn, blikksmiðir, málara, rafvirkjar og fleiri, staðið að verkefnum á Keflavíkurflugvelli hver á sínu sviði, þetta fyrirkomulag reyndist ekki vel. Því var það að meistara í hinum ýmsu greinum iðnaðar stofnuðu Íslenska Aðalverktaka til að standa sameiginlega að verkefnum, þannig að allt skipulag yrði betra en áður.

Helstu verkefni smiðjunnar hafa ávallt verið smíði og uppsetning á loftræsti- og hitakerfum.

Stærsta verkefni smiðjunnar var smíði loftræsti- og hitakerfis fyrir sjúkrahúsið á flugvöllinum, einnig smíði slíkra kerfa fyrir flugskýlin.

Mjög mikið er unnið eftir amerískum teikningum, en þær eru nokkuð frábrugðnar íslenskum teikningum.

Blikksmiðir á Keflavíkurflugvelli hafa unnið í ákvæðisvinnu að ýmsum verkum.

Fyrirkomulagið við þessi verk hefur verið það að vinnulaun fyrir verkefnið hafa verið áætluð. Síðan hefur verið unnið á tímakaupi, ef þá er

afgangur miðað við kostnaðaráætlun, þá skiptist afgangurinn þannig, að smiðirnir fá 60% af afganginum að fullu, þau 40% sem þá eru eftir, skiptast að jöfnu milli smiðanna og fyrirtækisins. Hefur fyrirkomulag þetta tekist vel í framkvæmd.

Gólfflötur verkstæðisins er 360 fermetrar, þar eru öll venjuleg blikksmiðaverkfæri og smiðað er úr sams konar málmum og venja er.

Starfsmannafjöldi er að meðaltali 8—10 manns, flestir hafa verið 17 í smiðjunni.

Blikksmiðja Magnúsar Thorvaldssonar

Sumarið 1956 stofnaði Magnús Thorvaldsson, blikksmiðameistari, blikksmiðju ásamt bræðrum sínum Helga og Brynjólfi.

Smiðjan var í bílskúr að Langagerði 26 í Reykjavík.

Í fyrstu var unnið við almenn blikksmiðaverkefni fyrir byggingariðnaðinn en fljótlega eftir stofnun hóf smiðjan að smiða lofthitunarkatla til notkunar í íbúðarhúsum fyrir Olúfélagið Skeljung, var smíði katlanna aðalframleiðsla fyrirtækisins um nokkura ára skeið.

Einnig smíðuðu þeir fyrir síldariðnaðinn tunnuhringi, söltunarkassa og síló og var þessi framleiðsla send út um allt land.

Árið 1961 flutti smiðjan í nýtt húsnæði við Súðarvog 42. Um nokkurra ára skeið var smiðjan með ýmis konar smíði og viðhaldsþjónustu fyrir nokkra togara. Einnig voru smíðuð snyrtiborð og alls konar hlutir tilheyrandi fiskvinnslu.

Magnús fann upp og teiknaði færribönd fyrir síldarsöltun og var talsvert smiðað af þeim.

Á tímabili framleiddi smiðjan hjólbörur.

Í júlímánuði 1967 urðu þáttaskil í starfsemi smiðjunnar er smiðjan flutti starfsemi sína til Borgarness, en Magnús tók einn við rekstri smiðjunnar frá þeim tíma og breytti hann jafnframt nafni hennar í Blikksmiðja Magnúsar Thorvaldssonar.

Verkefnin breyttust einnig við flutninginn er þjónusta við fiskiðnaðinn hætti en önnur verkefni komu í staðinn, meðal annars sýndi Magnús stálgrindarhús á Landbúnaðarsýningunni í Reykjavík 1968.

Hugmyndina að stálgrindarhúsinu, uppbyggingu þess og smíði átti Magnús Thorvaldsson, hann sýndi einnig hugmynd að milliveggjasmíði þar sem uppistaðan er úr stáli.

Var þessum hugmyndum Magnúsar tekið með talsverðum efasemdum, en þrátt fyrir það lagði hann hugmyndir sínar ekki á hilluna.

Til að gera löngu sögu stutta er nú farið að framleiða íbúðarhús og fleiri byggingar með aðferð Magnúsar og eru verkefni smiðjunnar á þessu sviði stöðugt vaxandi.

Smiðjan hefur einnig framleitt mikið af grindum og skápum undir sorp.

Stærstu verkefnið nú eru smíði á hita- og loftræstikerfum og hefur smiðjan sett upp slík kerfi m.a. á Nýja Hótelinu í Borgarnesi og Mjólkur-bú Mjólkursamlags Borgfirðinga og eru það stærstu verk smiðjunnar á því sviði hingað til.

Starfsmenn smiðjunnar eru nú fjórir og hefur smiðjan útskrifað 2 blikksmiði.

Blikksmiðjan Logi

Blikksmiðjan Logi var stofnuð 27. júlí 1956 af Georg Jónssyni, blikksmiðameistara.

Aðdragandinn að stofnun smiðjunnar var sá að Guðni Jónsson í Belgjagerðinni kallaði dag nokkurn í Georg og spurði hann hvað hann ætlaði að vera lengi í Gretti. Ég ætla að vera þar alla mína tíð, sagði Georg.

Blessaður komdu til mín eftir vinnu og ég ætla að sýna þér myndir af vélum sem þú þarft að fá þér.

Það varð úr að Georg fór til Guðna eftir vinnutíma og hann pantaði nokkrar vélar fyrir blikksmiði á stundinni. Tækin komu svo 2—3 mánuðum síðar, var það á árinu 1954.

Satt að segja hafði þetta gengið fljótar fyrir sig en Georg hafði hugsað sér í fyrstu, en þegar vélarinnar voru komnar var ekki um annað að gera, en að leita fyrir sér með húsnæði.

Georg fékk lóð við Síðumúla 35 í Reykjavík, og byggði hann sjálfur hús undir smiðjuna í aukavinnu á aðeins 2 mánuðum og var hann fyrstur í götunni með starfsemi.

Var hann einn í hálfu ári en þá fékk hann hjálparmann og síðan lærling.

Helstu verkefni smiðjunnar hafa verið fjölbætt verk fyrir byggingaiðnaðinn m.a. smíðaði Logi fyrir Gamla kompaníið eitt stærsta spónaútsogskerfið, þar sem loftið fer í gegn um síur og er notað aftur til upphitunar. Má segja að smiðjan hafi ávallt sinnt alhliða smíði eftir því sem til hefur fallið hverju sinni og alltaf hafa verkefnið verið næg.

Smíði póstkassa við brúsapalla bændanna er ein af framleiðsluvörum smiðjunnar.

Mestur fjöldi starfsmanna var 5 menn en nú starfa í smiðjunni 3 blikksmiðir og eru þeir allir með meistararéttindi.

Blikksmiðjan Logi hefur útskrifað þrjá blikksmiði og hefur Georg verið meistari þeirra. Árið 1970 flutti smiðjan í viðbótarhúsnæði og er aðstaða smiðjunnar góð hvað aðbúnað snertir.

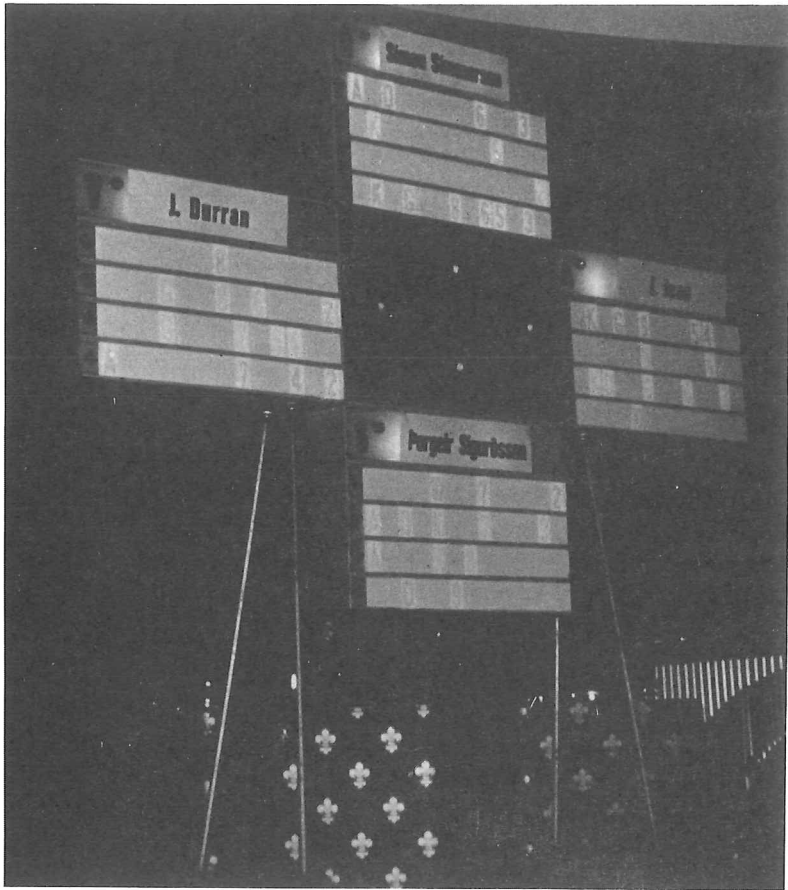

Árið 1960 var smíðuð í Blikksmiðjunni Loga á vegum Hjalta Ellassonar rafvirkjameistara bridgesýningartafla. Taflan var smíðuð af Kristjáni Ottóssyni blikksmið og Hreiðari Hálfðánarsyni.

Upphaf þessa máls var það, að Hjalti tók þátt í Ólympíumóti á Ítalíu árið 1960 og var þar notuð ný sýningartafla. Þegar hann kom heim ákvað hann að leita fyrir sér með smíði á fullkomnari töflu og hófst samvinna milli Blikksmiðjunnar Loga og Hjalta um málið.

Tafla þessi vakti mikla athygli og var hún talin ein besta bridgesýningartafla, sem til var í heiminum og var það undirstrikað af erlendum gestum, sem voru sérfróðir um þessi mál.

Taflan var fyrst notuð á Íslandsmóti árið 1961.

Í töflunni eru 258 ljósgjafar, — þar af 208 er sýna spilin, 26 er sýna slagafjölda, 4 er sýna hætturnar, 4 er sýna gjafara og 16 er sýna spilalít. Í sérstöku stjórnborði eru 258 rofar. Á myndinni má sjá uppstillingu á spili frá heimsókn breskra spilara til Bridgefélags Reykjavíkur.

Blikksmiðjan Sörli, Hvolsvelli

Blikksmiðjan Sörli var stofnsett 15. maí 1957, stofnendur voru feðgarnir Hörður Helgason og Helgi S. Hannesson, blikksmiðameistarar.

Fyrstu húsakynnin voru í bílskúr við Sörlaskjól 68, var fljótt hafist handa um aukið húsnæði og var því byggður annar bílskúr á sömu lóð, það dugði þó skammt og nú var brugðið á það ráð að auka enn við húsakost smiðjunnar og þriðji bílskúrin bættist við.

Þessi síðasta viðbót var á næstu lóð eða við Sörlaskjól 66, en þar sem allir bílskúrarnir voru sambyggðir, kom það ekki að sök.

Er Helgi lést á árinu 1960, keypti Hörður hlut föður síns í smiðjunni og tók við rekstri smiðjunnar á eigin spýtur.

Á árinu 1961 flutti smiðjan að Hringbraut 121, og árið 1964 flutti smiðjan í eigið húsnæði við Skúlatún 4, Reykjavík, var gólfrými þá orðið 400 fermetrar.

Nokkur breyting varð á rekstrinum á árinu 1971 er smiðjan flutti að Hvolsvelli. Var þá stofnað hlutafélag um smiðjuna og gerðust Hvolhreppur og Kaupfélag Rangæinga hluthafar ásamt Herði.

Eigendaskipti urðu aftur á árinu 1973 og eru eigendur frá þeim tíma Hörður Helgason og börn hans. Er smiðjan nú í eigin húsnæði við Ormsvelli 1, Hvolsvelli.

Blikksmiðjan Sörli var fyrsta smiðjan sem fékk þakrennuvél, var það árið 1960, getur vél þessi framleitt 100 metra á klukkustund, og hefur vélin alla tíð verið smiðjunni notadrjúg.

Þá keypti smiðjan vélhníf fyrir 4 mm þykkt og 1,50 m lengd, eru þessi tvö verkfæri þau áhöld, sem talist geta umfram almenn blikksmiðaverkfæri í smiðjunni.

Verkefnin hafa að mestu verið almenn blikksmiðavinna, svo sem þakrennumíði, smíði sorpskápa, málningarbakka og fleira.

Þá hefur einnig verið talsvert um smíði loftræsti- og hitakerfa og er stærsta verkefni smiðjunnar á því sviði fyrir Sjúkrahúsið á Selfossi.

Verkefnin hafa ávallt verið næg og voru tólf starfsmenn er flest var, en þeir eru nú 5—6, þá hefur smiðjan útskrifað 4 blikksmiði.

Framkvæmdastjóri smiðjunnar er sem fyrr Hörður Helgason.

Blikksmiðja Ágústs Guðjónssonar h.f., Keflavík

Á öndverðu ári, árið 1957, stofnaði Ágúst Guðjónsson blikksmiðju að Hringbraut 78 í Keflavík.

Þar var smiðjan til húsa í 12 til 13 ár eða þar til flutt var í núverandi húsnæði að Vesturbraut 14 á 340 fermetra gólflöt. Í fyrstu var Ágúst einn að mestu, en fljótlega bættust 2 aðstoðarmenn við, svo og einn lærlingur í blikksmiði.

Smiðjan hefur ávallt sinnt almennum blikksmiðaverkefnum fyrir

Keflavík og nágrenni og hafa starfsmenn verið allt að 8 í smiðjunni.

Ágúst hefur útskrifað 4 blikksmiði, en í smiðjunni starfa nú auk hans 2 blikksmiðir og 1 plötusmiður.

Í september 1978 var fyrirtækinu breytt í hlutafélag og eru eigendur þess auk Ágústs, Hulda Guðmundsdóttir, Margrét Ágústsdóttir, Skúli Ágústsson og Guðmundur Svavarsson.

Blick og Stál h.f.

Blick og Stál var stofnað 4. desember 1962. Stofnendur voru Valdimar Karl Jónsson, Auður Pedersen, Ólafur Ágúst Jóhannesson, Guðlaugur Jóhannesson, Garðar Erlendsson, Bjartey Friðriksdóttir.

Fyrstu stjórn skipuðu Valdimar K Jónsson, Garðar Erlendsson og Ólafur Á. Jóhannesson.

Fyrirtækið hóf starfsemi sína í 180 m² húsnæði að Grensásvegi 18. Starfsmenn voru 4.

Fyrsta stóra verkefnið var lofthitunarkerfi í síldarsöltunarsal Júpiter og Marz h.f. á Kirkjusandi.

Árið 1970 flutti fyrirtækið í 540 m² húsnæði að Dugguvogi 23. Árið 1972 tók Blick og Stál h.f. þátt í þróunar- og skipulagskönnun og var út frá því ráðist í byggingu iðnaðarhúss að Bildshöfða 12 og er það 1050 m² með stækkunarmöguleika í 3000 m².



Séð yfir vinnusal í Blick & Stál h.f.

Árið 1973 tók fyrirtækið þátt í rekstrar- og stjórnunarnámskeiði, er haldið var að tilhutan Félags íslenskra iðnrekenda og Iðnþróunarsjóðs. Með aðstoð aðalkennara námskeiðsins frá Jydsk Teknologisk Institut á Jótlandi, Björns Jóhannssonar og Hagvangs h.f., var rekstrareftirlitið, upplýsingasöfnun, bókhald og stjórnun endurskipulögð.

Í desember 1974 flutti Blikk og Stál h.f. í hið nýja húsnæði að Bildshöfða 12 og urðu þá þáttaskil hvað snertir aðstöðu og aðbúnað. Blikk og Stál h.f. hlaut viðurkenningu Félags blikksmiða fyrir góðan aðbúnað starfsfólks árið 1976.

Starfsmannafjöldi er 52 og skiftist á skrifstofu, teiknistofu, lager- vörslu, bílstjóra, verkstjóra, smíði og nema.

Starfandi er öflugt starfsmannafélag sem heldur uppi menningar- starfsemi og félagslífi svo sem leikhúsförðum, sumarferðum, þorra- blótum og árhátíðum.

Fyrirtækið hefur útskrifað 18 blikksmiði og er það að jafnaði 1 á ári frá stofnun þess. Í febrúar 1980 eru 8 nemar og útskrifast þar af 2 á árinu.

Þrjár blikksmiðjur hafa verið stofnaðar af blikksmiðum útskrifuðum frá Blikk & Stál h.f.

Starfsemi Blikk og Stál er fjölbætt, þar er smíðað úr galvaniseruðu járn, áli, eir, ryðfríu stáli og PVC plasti.

Framleiðsla:

Lofthita- og blásarasamstæður, varmaskiftarar, rakagjafar, loftsiur, loftristar, háspennu- og lágspegnurofaskápar og kapalstigar.

Þessa framleiðslu hefur fyrirtækið verið að þróa á síðustu árum og náð stærri og stærri hlutdeild í innanlandsmarkaði, frá innflutningi og telst því nýiðnaður.

Aðrar framleiðsluvörur eru:

Smíði á stöllum og grindum í hesthús, skrautkamínur og eldhús- háfum úr eir eða kaldvölsuðu járn, eldvarnarhurðir fyrir íbúðarhús og verksmiðjur, hurðir úr stáli og ryðfríu stáli fyrir frystihús og sláturhús, auk þess smærri og stærri útihurðir fyrir verksmiðju- og iðnaðarhús, gufugleypar úr ryðfríu stáli fyrir smærri og stærri eldhús, einangrun og klæðningar úr áli utan um gufu- og vatnsleiðslur, má þar nefna gufu- leiðslurnar við Kröfluvirkjun sem Stjörnu-stál h.f. lagði, en Blikk og Stál er eitt af eigendum þess.

Fyrirtækið sér um klæðningar á þökum og köntum úr eir og áli, smíði og frágang á þakrennum og niðurföllum auk almennar blikksmiði.

Blikk og Stál hefur sérhæft sig í lofthita- og loftræstilögnum og veitir tæknipjónustu. Lofthita- og loftræstingar eru langstærsti framleiðslu- þáttur fyrirtækisins.

Stærsta loftræstikerfi landsins:

Í desember 1979 var samið við Blikk og Stál um smíði og uppsetningu á loftræsti og útsogskerfum fyrir Íslenska Járblendifélagið Ofnhús 2 að Grundartanga. Það er stærsta verkefni sem íslensk blikksmiðja hefur tekið að sér og má geta þess að afköst loftræstikerfanna er 500.000 m³ á klst. og tilboðsupphæðin samsvarar til ársveltu fyrirtækisins 1979. Verkinu á að vera lokið 1. september 1980.

Núverandi stjórn skipa: Valdimar K Jónsson, Garðar Erlendsson og Auður Pedersen.

Blikk

Haustið 1964 stofnaði Erlingur Herbertsson blikksmiðavinnustofu að Lindargötu 30. Félagi hans var Óskar Jakobsson, ófaglærður, en bráðflinkur smiður, og átti Óskar vinnustofuna með Erlingi.

Vélaostur þeirra var lítill og tóku þeir þessvegna að sér margs konar vinnu, þó að hún tilheyrði ekki beinlínis blikksmiði. Þeir smíðuðu t.d. nokkrar gærुकembivélar fyrir sútunarstöðvar. Til uppfyllingar tóku þeir að sér að rétta, bæta og sprauta bíla. Einnig smíðuðu þeir barnahúsgögn.

Um áramótin 1967—1968 keypti Erlingur hlut Óskars í vinnustofunni. Hefur Erlingur síðan að mestu unnið einn við blikk, járn og álsmiði. Erlingur hefur smíðað þó nokkuð mikið af sjálfvirkum flutningskerfum fyrir sorptunnur til notkunar í fjölbýlishúsum.

Í smíðju Erlings eru smíðaðir skrautmunir úr málm. Þá hefur hann einnig séð um viðhald og endurnýjun á margs konar hlutum, hjá allmörgum stórfyrirtækjum. Smíðjan hefur ekki útskrifað svein í blikksmiði.

Blikksmiðjan h.f.

Blikksmiðjan h.f. var stofnuð í september 1966, húsnæði smíðjunnar var í Skeifunni 3, Reykjavík, þangað til í febrúar 1979 er flutt var í húsnæði við Kársnesbraut 124 í Kópavogi, á smíðjan eignaraðild að því húsnæði.

Stofnendur voru Ólafur Ágúst Jóhannesson, Reinar Hannesson, Richard Hannesson, Ingibjörg Ásmundsdóttir og Kristín Þórarinsdóttir.

Ólafur var framkvæmdastjóri. Nokkrar breytingar urðu á eignaraðild árið 1973 er nokkrir starfsmenn keyptu hlut í fyrirtækinu.

Frá árinu 1976 hefur Ólafur ásamt fjölskyldu sinni átt fyrirtækið.

Smíðjan hefur haft með höndum alhliða blikksmiðavinnu, þó mest hafi verið um framleiðslu og uppsetningu á lofthitakerfum.

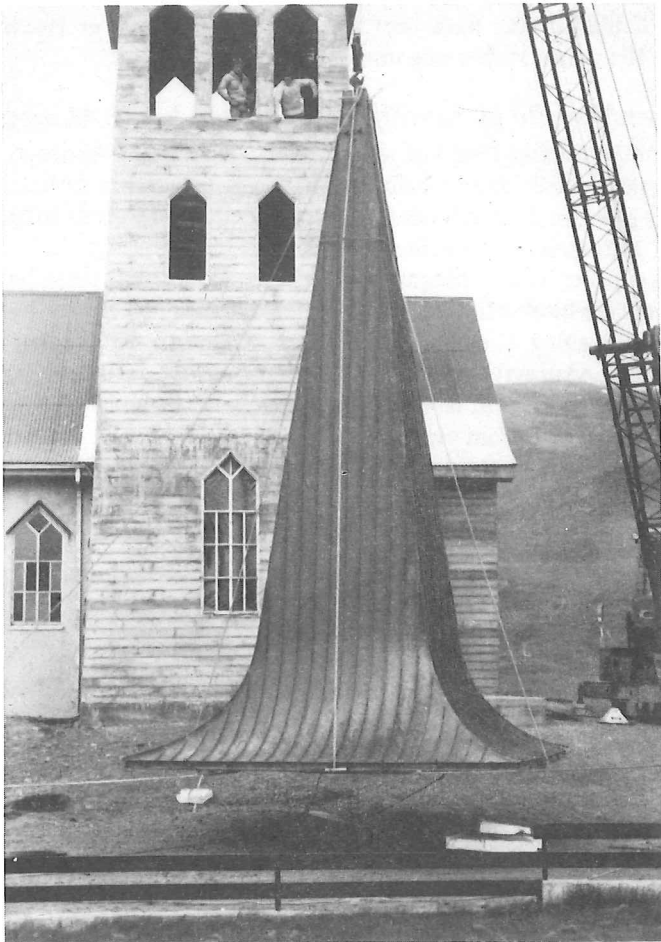

Turnspíra Grundarfjarðarkirkju. Klædd með eir hjá Blikksmiðjunni h.f.

Stærsta verkefni smiðjunnar var uppsetning og smíði kerfis fyrir Glæsibæ.

Einnig hefur smiðjan annast uppsetningu slíkra kerfa víðs vegar um landið, má nefna í því sambandi Félagsheimili í Stykkishólmi, Félagsheimili að Varmalandi og Félagsheimili að Árnesi í Gnúpverjahreppi.

Blikksmiðjan h.f. hefur einnig tekið að sér þaklagfir, bæði úr eir og áli og er það ennþá nokkur hluti starfsins.

Gólfflötur smiðjunnar er 800 fermetrar og veitir ekki af, því auk framangreindra verkefna þjónar smiðjan nokkrum stórum fyrirtækjum. Um nokkurt skeið hefur smiðjan framleitt gólfmottur og nemur sú starfsemi um það bil 10 hundraðshlutum af veltu fyrirtækisins.

Alls 7 blikksmiðir hafa lært iðn sína hjá Ólafi og er fjöldi starfsmanna 10 manns, virðist nóg um verkefni nú sem fyrr.

Blikksmiðadeild járnsmiðjunnar Varma h.f. á Akureyri

Í maímánuði árið 1966 hóf járnsmiðjan Varma h.f. á Akureyri rekstur blikksmiðadeildar, ásamt þeim rekstri, er fyrir var hjá fyrirtækinu og eru þrír blikksmiðir starfandi í blikksmiðadeildinni: Sverrir Magnússon, Gústaf Júlíusson og Jónas Stefánsson.

Verkstjóri er Sverrir Magnússon. Stærstu verkefni til þessa hafa verið loftræsti- og hitakerfi, svo sem í Hafralækjaskóla í Suður-Þingeyjar-sýslu, viðbygging Gagnfræðaskólans á Akureyri, viðbygging Landsbankans á Akureyri, íþróttahúsið í Glerárhverfi í Akureyri, og Prentverk Odds Björnssonar á Akureyri. Þar að auki fjöldi af öðrum smærri kerfislögnum og öðrum verkum.

Í blikksmiðadeild Varma hefur verið unnið úr flest öllum gerðum af blikki, áli, kopar, messing og nokkuð úr ryðfríu stáli.

Sum áður talinna verka voru unnin samkvæmt tilboði.



Úr blikksmiðadeild Varma, Akureyri. Blikksmiðirnir Sverrir og Gústaf að störfum.

Blikksmiðja Bjarna Ólafssonar

Árið 1968 stofnaði Bjarni Ólafsson blikksmiðameistari blikksmiðju að Súðarvogi 34 í Reykjavík. Verkefni smiðjunnar hafa að mestu verið smíði fyrir byggingariðnaðinn, aðallega loftræstikerfi.

Smiðjan hefur unnið öll blikksmiðaverkefni fyrir stóra byggingar- aðila og hefur ekki orðið verkefnaskortur.

Í smiðjunni hefur nokkuð verið um þjónustu við togarana um nokk- urt skeið en það hefur minnkað eftir því sem önnur verkefni hafa aukist. Viðhald og lagfæringar á vatnskösum fyrir bíla eru einnig á verkefnaskrá smiðjunnar. Í Blikksmiðju Bjarna Ólafssonar vinna 2—3 menn að staðaldri. Smiðjan hefur útskrifað 1 blikksmið.

Blikkver h.f., Kópavogi

Blikkver h.f. var stofnað 1972. Stofnendur voru Kristján Pétur Ingi- mundarson og Sveinn Jónsson. voru þeir einu starfsmenn fyrirtækisins fyrsta árið. Húsnæði þeirra félaga var við Reykjavíkurveg 65 í Hafnar- firði.

Að ári liðnu hætti Sveinn þáttöku sinni í fyrirtækinu og Kristján Pétur gerðist einn eigandi þess.

Þá flutti starfsemin í stærra húsnæði við Helluhraun 4 í Hafnarfirði og þar var fyrirtækið til húsa þangað til í júlímánuði 1975 er það flutti að Skeljabrekku 4 í Kópavogi.



Séð yfir vinnusal í Blikkver h.f.

Helstu verkefni blikksmiðjunnar hafa verið smíði og uppsetningar á hita- og loftræstikerfum. Hefur Blikkver annast slík verkefni víða um landið, svo sem fyrir Raftækjavinnsluna á Skagaströnd, Sjúkrahúsið á Patreksfirði og Íþróttahúsið og sundlaugina á Hvammstanga.

Langstærsta verkefni smiðjunnar var smíði og uppsetning á hita- og loftræstikerfi fyrir nýjustu álmu Borgarspítalans í Reykjavík, Slysavardstofuna.

Blikkver h.f. hefur smíði loftræstikerfa sem aðalverkefni og telur aðaleigandi þess, Kristján Pétur, að allt bendi til þess, að mikil aukning verði á notkun slíkra kerfa í framtíðinni.

Starfsmenn fyrirtækisins eru 17 þar af eru 2 verkstjórar. Smiðjan hefur útskrifað 4 blikksmiði. Framkvæmdastjóri er Kristján Pétur Ingimundarson, en hann hefur stofnað fjölskyldufélag um reksturinn.

Blikksmiðja Austurbæjar h.f.

Í júnímánuði 1972 stofnaði Ingiberg Guðbjartsson Blikksmiðju Austurbæjar í Borgartúni 25, Rvík.

Aðdragandi að stofnun fyrirtækisins var sá að Ingiberg vantaði aukavinnu eða viðbótartekjur við það sem hann hafði.

Hann setti svohljóðandi auglýsingu í Dagblaðið Vísi:

Þakrennur, annast smíði og uppsetningar og tilheyrandi vinnu, upp lýsingar í síma 37206.

Er auglýsingin hafði staðið í eina viku hafði Ingiberg svo mikið að gera að hann hefur ekki þurft að auglýsa eftir vinnu síðan.

Nú kom í ljós, að til að geta keypt þakrennur þá varð hann að vera með skrásett fyrirtæki. Hann skráði fyrirtækið um það bil mánuði eftir að hann auglýsti í blaðinu, skráning fyrirtækis kostaði þá eitt þúsund krónur og var það ásamt auglýsingarverði hið raunverulega stofnfé fyrirtækisins.

Í fyrstu var rekstur smiðjunnar aukastarf, þar sem Ingiberg vann hjá J.B.Pétursson h.f., en ári seinna hætti hann starfi sínu þar og gerði aukastarfið, sem svo hafði verið, að aðalstarfi.

Fyrsta stóra verkefnið var smíði og uppsetning á hita- og loftræstikerfi fyrir Hraðfrystihús Ólafsvíkur. Var verk þetta unnið í samvinnu við blikksmiðju J.B.Péturssonar.

Annað stórt verkefni var öll blikksmiði við Sjúkrahúsið í Vestmannaeyjum eftir eldgosíð, þetta verk sem tók um það bil eitt ár, var unnið í samvinnu við Vélsmiðjuna Þór í Vestmannaeyjum.

Verkefni smiðjunnar eru að mestu blikksmiðjaþjónusta við almenn- ing, starfsmannafjöldi hefur verið 3—5 menn. Smiðjan hefur ekki enn útskrifað sveina í blikksmiði.

Hinn 1. júní 1978 var fyrirtækinu breytt í fjölskylduhlutafélag í stjórn félagsins eru Ingiberg Guðbjartsson, Jóhanna Þórisdóttir og Hilmar Jakobsson.

Blikksmiðja Gylfa h.f.

Eigandi og stofnandi smiðjunnar er Gylfi Konráðsson, blikksmiðameistari.

Gylfi stofnaði smiðjuna haustið 1972 með því að yfirtaka allar vélar og áhöld frá Blikksmiðju Vilhjálms Húnfjörðs.

Var smiðjan í kjallara hússins Ingólfsstræti 21B tvö fyrstu árin í 50 fermetra húsnæði.

Árið 1974 flutti smiðjan í eigið húsnæði að Tangarhófða 11 í Reykjavík. Grunnflötur er 240 fermetrar.

Aðalviðfangsefni smiðjunnar eru verkefni fyrir byggingariðnaðinn.

Eitt umfangsmesta verkefnið var smíði hita- og loftræstikerfa í Holtagarða, hús Sambands Ísl. Samvinnufélaga í Reykjavík.

Þá hefur smiðjan annast smíði og uppsetningu slíkra tækja í Geðdeild Landsspítalans, Hraðfrystihús Fáskrúðsfjarðar og Hraðfrystihús Þórs hafnar á Langanesi, svo nokkur dæmi séu nefnd.

Einnig hefur smiðjan gert tilboð í verk í Færeyjum, var tilboði smiðjunnar tekið og var smíðað og uppsett hita- og loftræstikerfi í fiskvinnslustöðina Flakaverkið Haldórsvík í Færeyjum. Verk þetta var skemmtilegt fyrir það, að sennilega er þetta fyrsta tilraunin til að flytja blikksmiðaiðnina sem slíka, til annarra landa.

Blikksmiðja Gylfa framleiðir rofakassa fyrir blásara, sem notaðir eru við súgþurrkun, einnig málningarbakka og töluvert magn af snyrtiborðum, hurðum og hurðaflekum fyrir frystihúsin út um allt land. Í sambandi við þessi störf eru nokkrir starfsmenn smiðjunnar sérhæfðir í ál-suðu.

Starfsmenn smiðjunnar er 12, þar af 4 blikksmiðir. Smiðjan hefur ekki útskrifað sveina í blikksmiði en 5 lærlingar eru nú við nám.

Blikksmiðja B.J. Selfossi

Hinn 18. ágúst árið 1973 stofnaði Benedikt Jóhannsson, blikksmiðameistari, blikksmiðju á 150 fermetra gólfleti að Eyrarvegi 31, Selfossi.

Fyrstu tvo mánuðina var Benedikt einn í smiðjunni en þá varð hann að fá blikksmið til aðstoðar.

Verkefni hafa að mestu verið venjuleg blikksmiðastörf fyrir Selfoss og næsta nágrenni. Smíði loftræstikerfa hefur ávallt verið snar þáttur í starfsemi smiðjunnar.

Stærsta verkefnið á því sviði var smíði loftræstikerfis í Fjölbrautar-skólann í Breiðholti II. áfangi I. byggingastigs.

Þá vakti talsverða athygli „kúluhús“ sem svo var kallað, en það smíðaði Benedikt eftir teikningu Einars Ásgeirssonar, arkitekts í tilefni Iðnsýningarinnar að Selfossi í júní mánuði árið 1977.

Í smíðju Benedikts starfa nú auk hans, einn blikksmiður. Fyrirtækið hefur sótt um lóð undir nýtt smiðjuhús.

Blikkiðjan s.f.

Blikkiðjan var stofnuð 27. október 1974. Stofnendur voru Jón S. Jónasson og Höður Guðlaugsson, blikksmíðameistarar, en heimilisfang blikksmiðjunnar er að Ásgarði 7 í Garðabæ.

Í fyrstu voru eigendur einu starfsmenn fyrirtækisins, en eftir því sem verkefni hafa aukist, þá hefur starfsmönnum fjölgað og hafa þeir flestir verið 7, en 5 manns vinna að staðaldri hjá smiðjunni. Smiðjan hefur útskrifað 1 svein í blikksmíði.

Eitt helsta verkefni Blikkiðjunnar hefur verið smíði á svartolíu-hiturum af stærðunum frá 3 kw til 30 kw. Hafa hitarar þessir verið notaðir í kaupskipum, togurum, loðnubátum, svo nokkuð sé nefnt og ennfremur í díselrafstöðvum rafmagnsveitnanna.

Þörfin fyrir smíði svartolíuhitarana hefur verið sveiflukennd og hefur aukist mjög í hvert skipti sem olíuverð hefur hækkað.

Þá hefur smiðjan annast smíði og uppsetningu á hita- og loftræstikerfum fyrir ýmsa aðila. Eitt af stærri verkefnum er uppsetning hita- og loftræstikerfis í Ríkisprentsmiðjunni Gutenberg.

Að öðru leyti má segja að smiðjan sinnir nánast öllum verkefnum í iðninni og er enginn skortur á verkefnum.

Blikkiðjan hefur í undirbúningi að reisa nýtt hús undir starfseminu og er teiknivinna þegar hafin.

Rásverk

Blikksmiðjan Rásverk var stofnuð 23. mars 1975. Stofnandi og eigandi fyrirtækisins er Sveinn Jónsson, blikksmiður.

Í fyrstu var fyrirtækið til húsa að Strandgötu 4 í Hafnarfirði, en núverandi heimilisfang er að Reykjavíkurvegi 62, Hafnarfirði, gólfrymi er 300 fermetrar.

Fyrst var einn starfsmaður ásamt Sveini, en með fleiri og stærri verkefnum hefur starfsmönnum fjölgað og starfa nú 6 manns hjá fyrirtækinu. Smiðjan hefur ekki útskrifað svein í blikksmíði.

Fyrirtækið hefur aðallega smíðað og annast uppsetningar á hita- og loftræstikerfum.

Einnig hefur verið smíðað talsvert mikið úr áli og voru á tímabilinu allt að 50% af verkefnum smiðjunnar unnin úr þeim málm.

Helstu verkefni voru smíði dyraútbúnaðar og þakkanta, ásamt ýmsu fleiru.

Rásverk hefur fengið lóð undir starfsemina að Kapalhrauni 15—17 í Hafnarfirði.

Blikksmiðja Guðmundar J. Hallgrímssonar, Akranesi

Blikksmiðja Guðmundar J. Hallgrímssonar var stofnuð 1. apríl árið 1975, sem séreignarfyrirtæki.

Starfsmannafjöldi auk Guðmundar er einn vélvirkjameistari, tveir lærlingar og einn aðstoðarmaður.

Húsakostur smiðjunnar er 300 fermetra húsnæði við Merkigerði 18 á Akranesi.

Guðmundur hefur tekið að sér margs konar inni og útilagnir, auk venjulegrar blikksmiði.

Til dæmis hefur mikið verið lagt af hita- og loftræstikerfum í félagsheimili, verslunar- og iðnaðarhúsnæði.

Má nefna hitakerfi hjá Málningarþjónustunni, Akranesi, loftræstikerfi hjá Akraprjóni á Akranesi. Þá vinnur smiðjan að smíði loftræstikerfis fyrir Sementsverksmiðjuna.

Einnig hefur verið unnið talsvert við frágang á þökum, svo sem eirlagnir og fleira.

Hjá smiðjunni hefur það stórlega færst í vöxt að smíða aurbretti og hlifar á bíla úr ryðfríu stáli. Hefur smiðjan selt framleiðslu sína um allt land.

Blikksmiðadeild vélsmiðjunnar Odda h.f. á Akureyri

Árið 1942 komu til Akureyrar frá Reykjavík þeir Ágúst Brynjólfsson og Einar Pálsson. Þeir létu reisa hús við Gránufélagsgötu 46 og stofnsettu þar útibú frá Nýju blikksmiðjunni í Reykjavík.

Árið 1944 gerðist Ágúst einn eigandi en 1945 eða 1946 urðu enn eigendaskipti á fyrirtækinu er stofnað var fyrirtæki Sameinuðu verkstæðin Mars h.f. Að þessari sameiningu stóðu: Vélsmiðjan Oddi h.f., Nýja blikksmiðjan og Vélaverkstæðið Mars og e.t.v. ein smiðja til, járnsmiðja Sveins Tómassonar, en sú smiðja var lögð niður um svipað leyti og eitthvað af verkfærum komst í eigu hins nýja fyrirtækis.

Árið 1976 voru Sameinuðu verkstæðin sameinuð Odda h.f. og er þar sjálfstæð blikksmiðadeild undir stjórn Grétars Ingvarssonar. Auk Grétars vinna 16 manns í deildinni, 4 blikksmiðameistarar, 3 sveinar í blikksmiði og 7 nemar í blikksmiði og ennfremur 2 meistarar í vélvirkjun og 1 vélvirki.

Frá 1962 hefur smiðjan útskrifað 12 sveina, sá fyrsti var Eðvarð P

Ólafsson og var hann verkstjóri í smiðjunni um nokkurra ára skeið, þar til hann varð að hætta verkstjórn vegna veikinda.

Helstu verkefni smiðjunnar hafa verið smíði loftræsti- og hitakerfa. Stærstu verkefni eru loftræsti- og hitakerfi í Frystihúsið Ú. A., í Mjólkursamlagi KEA og í nýbyggingu Fjórðungssjúkrahússins á Akureyri. Þá hefur verið smíðað mikið fyrir flest stærstu fyrirtækin á Akureyri og nágrenni.

Járnverk og klæðningar á eldri húsum hefur einnig verið nokkuð stór liður í starfi smiðjunnar, auk allrar venjulegrar lagersmíði úr blikki.

Blikksmiðja Kr. Mikkaelssonar, Ólafsfirði

Hinn 15. september 1976 stofnaði Kristján Mikkaelsson blikksmiðju að Strandgötu 16, Ólafsfirði.

Í smiðju Kristjáns er stunduð alhliða blikksmíði og pípulagningarvinna.

Þar eru einnig smíðuð ístöð á hnakka, skeifur og beislistengur, einnig svokallaðir hringsnúrustaurar og ruslaskápar.

Þá hefur í smiðju Kristjáns verið smíðað stýrishús úr áli á 30 tonna bát.

Starfsmenn eru 2—3 að meðaltali og er nóg af verkefnum.

Blikksmiðja Erlendar á Ísafirði

Hinn 26. ágúst 1977 stofnaði Erlendur Erlendsson, blikksmíðameistari, fyrirtæki á Ísafirði er hann nefndi Blikksmiðju Erlendar.

Var hann einn í byrjun, en ári síðar voru starfsmenn orðnir þrír.

Í smiðjunni er unnin öll algeng blikksmíði, ásamt hita- og loftræstikerfum, ennfremur eru unnin ýmis konar verk fyrir frystihúsin á staðnum.

Hefur þróunin orðið sú að álsmíði hefur aukist og er það einkum vegna þarfa frystihúsanna.

Nokkuð háði það starfseminni fyrstu árin að húsnæði smiðjunnar var ófullnægjandi, en Erlendur hefur nú reist 306 fermetra húsnæði við Sundahöfn og er aðstaða öll mikið betri en áður.

Verkefni smiðjunnar hafa aukist jafnt og þétt og eru nú 5 starfsmenn hjá fyrirtækinu.

Blikkver h.f., Selfossi

Blikkver h.f. á Selfossi var stofnað 21. október 1977. Stofnendur voru Kristján Pétur Ingimundarson, Óskar Jóhann Björnsson og fleiri.

Heimilisfang fyrirtækisins var í bílskúr að Miðtúni 5 en árið 1978

keyptu þeir 1/2 húseign við Hrísmýri 2A ásamt stórrí lóð.

Fyrirtækið hefur annast þjónustu við húsbýggjendur og unnið fyrir sveitirnar. Jafnframt hefur smiðjan unnið fyrir Mjólkurbú Flóamanna, að öðru leyti er starfsemin svipuð og hjá Blikkver í Kópavogi.

Meistari í smiðjunni er Sveinn Guðmundsson.

Blikksmiðja A. Wolfram, Hveragerði

Í júnímánuði 1978 setti Axel Wolfram á stofn blikksmiðju að Austurmörk 1. Gólfllötur smiðjunnar er 90—100 fermetrar, en smiðjan er fyrsta sinnar tegundar í Hveragerði.

Axel hefur 1 lærling og vinna þeir að almennum blikksmiðaverkefnum fyrir Hvergerðinga og næsta nágrenni, auk þess framleiðir Axel klæðningu og einangrun utan um rafhitunarkatla. Rafhitunarkatlar þessir eru smíðaðir í Ofnasmiðju Suðurlands og Rafmagnsverkstæði Suðurlands og eru bæði þessi fyrirtæki í Hveragerði eins og Blikksmiðja Axels.

Verkefni hafa alltaf verið næg og er útlit fyrir að svo verði áfram.

Blikksmiðjan Varmi h.f.

Hinn 20. desember 1979 stofnaði Gestur Halldórsson, blikksmiðameistari og Magnús Halldórsson, blikksmiður, Blikksmiðjuna Varma h.f. Smiðjan er til heimilis að Hverfisgötu 121 í Reykjavík.

Blikksmiðjur sem lagðar hafa verið niður

Í eftirfarandi kafla verður þeirra smiðja getið, sem stofnaðar hafa verið á þessari öld og eru hættar starfsemi.

Litla blikksmiðjan

Árið 1942 hóf Litla blikksmiðjan starfsemi sína á Bræðraborgarstíg 14, Bræðraborg, en fluttist síðar á Nýlendugötu 15 og enn seinna að Nýlendugötu 21.

Smiðjan mun síðar hafa flutt inn á Laugarnesveg. Stofnendur smiðjunnar voru Vilhelm Davíðsson, blikksmiðameistari og Ragnar Guðlaugsson, sem gerðist lærlingur í blikksmiði hjá Vilhelm. Fleiri lærðu í Litlu blikksmiðjunni, Ágúst Guðjónsson og Guðbjartur Vilhelmsson.

Litla blikksmiðjan tók að sér ýmis konar venjuleg verkefni í blikksmiði.

Einnig var nokkuð um framleiðslu. Voru það suðupottar úr galvaniseruðu jární, þvottabalar, kökubox, kökuform af mörgum gerðum.

Litla blikksmiðjan var starfrækt til ársins 1967 er Vilhelm lést, í smiðjunni unnu 14—16 manns er best lét.

Eftir að smiðjan lagðist niður voru verkfærin ekki seld í einu lagi, heldur dreifðust þau til margra manna.

Nýja blikksmiðjan á Akureyri

Hinn 14. ágúst 1942 stofnuðu þeir Einar Pálsson, blikksmíðameistari, Haraldur Andrésón, vélstjóri og Ágúst Brynjólfsson, Nýju blikksmiðjuna að Gránufélagsgötu 46 á Akureyri.

Ágúst Brynjólfsson var starfsmaður smiðjunnar.

Ágúst keypti eignarrétt Einar og Haraldar í byrjun ársins 1944 og einu eða tveimur árum síðar var smiðjan sameinuð öðrum fyrirtækjum í járníðnaði undir heitinu Sameinuðu verkstæðin Marz h.f.

Björgvin Ingibergsson vann í smiðjunni frá upphafi þangað til í maí mánuði 1945.

Blikksmiðja Vilhjálms Húnfjörð

Árið 1944 stofnsetti Vilhjálmur Húnfjörð, blikksmiður, blikksmiðju í Ingólfsstræti.

Vilhjálmur vann að mestu einn í smiðjunni, en við stærri verkefni naut hann aðstoðar.

Hann útskrifaði einn nemanda með sveinspróf, var það Sigurður Guðbrandsson.

Smiðjan var starfrækt til ársins 1972, en þá seldi hann smiðjuna til Gylfa Konráðssonar, var Vilhjálmur þá orðinn heilsuveill og varð að hætta störfum af þeim sökum.

Blikksmiðja Bjarna og Guðjóns

Bjarni Helgason og Guðjón Brynjólfsson stofnuðu blikksmiðju 1. júlí 1954. Smiðjan lagði niður starfsemi 16. júlí 1955.

Blikksmiðja Akraness

Hinn 1. nóvember 1958 stofnaði Kjartan Guðmundsson, blikksmiðju í kjallara íbúðarhúss að Vitateigi 3, Akranesi.

Verkefni voru almenn blikksmíðavinna svo sem þakrennusmíði og tilheyrandi verkefni. Einnig var smíðað allmikið af tengikössum fyrir rafmagn ásamt loftræstikerfum. Er umsvifin voru mest störfuðu 5—6 manns í smiðjunni, 3 sveinar í blikksmíði voru útskrifaðir, sá fyrsti Þorsteinn Ragnarsson, annar eigandi smiðjunnar. Meistari var Kjartan

Guðmundsson. Smiðja þeirra félaga var sú fyrsta sinnar tegundar á Akranesi og varð tilkoma hennar til að innleiða nýjar vinnuaðferðir í málmíðnaði á staðnum.

Í stuttu viðtali við þetta rit mundi Kjartan eftir einu atviki er Þorsteinn þurfti að smíða loftventil á skip. Var þetta mikil teikning og útflatningar og tókst Þorsteini, er þá var nemi á síðasta ári, nokkuð vel að leysa af hendi þetta verkefni, þrátt fyrir talsverð heilabrot. Aðrir málmíðnaðarmenn á sviði skipaviðgerða tóku eftir þessum vinnubrögðum, sem þeir höfðu ekki séð áður og þótti mikið til koma.

Velgengi fyrstu árána leiddi til þess að þeir félagar hófu byggingu nýs húsnæðis í byrjun árs 1963 og var flutt inn að Ægisbraut 25 í október sama ár á 240 fermetra gólfplöt.

Í byrjun árs 1966 var róðurinn tekinn að þyngjast, of mikil fjárfesting í húsnæði miðað við umsvif, er um þetta leyti fóru minnkandi, ásamt fjárfestingu í vélum, varð til þess, að á miðju ári 1967 var vélakostur smiðjunnar seldur til Vélsmiðju Þorgeirs og Ellerts er setti á stofn blikksmiðadeild. Jafnframt var húsnæðið selt og var það notað fyrir bílaverkstæði.

Við þessa breytingu gerðist Kjartan verkstjóri í hinni nýstofnuðu blikksmiðadeild, 2 blikksmiðir og nemi í blikksmiði fluttu einnig og lauk neminn prófi frá blikksmiðadeild Þorgeirs og Ellerts.

Borgarblikksmiðjan

var stofnuð 25. ágúst 1964. Stofnendur voru blikksmiðirnir Paul Hansen, Knud Pedersen og Halldór Ólafsson.

Snorri Ólafsson og Guðmundur Snorrason keyptu smiðjuna 1966. Smiðjan flutti frá Reykjavík til Selfoss 1969 og hætti starfsemi 1973.

Vélar smiðjunnar eru nú flestar í eigu Blikksmiðju B.J. á Selfossi.

Blikksmiðadeild vélsmiðju Þorgeirs og Ellerts á Akranesi

var stofnuð 1967 og var Kjartan Guðmundsson meistari í smiðjunni og síðar Guðmundur Hallgrímsson. Þaðan voru útskrifaðir 3 sveinar í blikksmiði.

Frá 1. apríl 1977 hefur enginn blikksmiðameistari unnið hjá fyrirtækinu.

Blikksmiðjan Málmey

Í október 1974 hóf Blikksmiðjan Málmey starfsemi. Stofnendur voru Magnús Þór Indriðason og Guðmundur Sigurpálsson. Starfsemi smiðjunnar var lögð niður í október 1975.

Blikkval s.f.

Blikksmiðjan Blikkval s.f. var stofnuð 22. apríl 1978 af blikksmiðunum Ástráði Magnússyni, Ragnari Gunnarssyni og Sveini Guðmundssyni.

Fyrirtækið var rekið í stuttan tíma sem blikksmiðja en fljótlega gengu Ástráður og Sveinn úr fyrirtækinu en Ragnar Gunnarsson rak smiðjuna til áramóta 1979 og 1980.

V. KAFLI

Blikksmiðatal



Aðalsteinn Hallgrímsson

Aðalsteinn Hallgrímsson er fæddur í Kópavogi 30. október 1959. Móðir hans, Rósa, f. 5. júlí 1930 að Dynjanda í Jökulfjörðum, er dóttir Rebekku Pálsdóttur bóndakonu og Jóhannesar Einarssonar bónda Dynjanda og síðar Bæjum 2, Snæfjallaströnd. Faðir hans, Hallgrímur, f. 30. september 1929 að Reykhólum, Austur-Barðastrandasýslu, er sonur Hjálmfríðar Eyjólfsdóttur og Jóns Hákonarsonar, þau byggðu Hótel Bjarkalund og veittu forstöðu þar til Jón lést.

Aðalsteinn stundaði nám í Ármúlaskóla í Reykjavík 1975—76 og Héraðsskólanum Reykjanesi v/Ísafjarðardjúp 1976—77. Hann hóf nám í blikksmiði 1. júní 1977 hjá Ólafi Jóhannessyni Blikksmiðjunni h.f. og lauk sveinsprófi 20. júní 1980. Bóklegt nám stundaði hann í Iðnskólanum í Reykjavík. Hann vinnur í Blikksmiðjunni h.f.

Aðalsteinn er trúlofaður Bryndísi Harðardóttur, f. 19. júlí 1959, frá Húnkubökkum í Vestur-Skaftafellssýslu.

(80)

Agnar Guðmundsson Breiðfjörð er fæddur 14. október 1910 í Reykjavík. Móðir hans Guðrún f.1880 í Hörgsdal á Síðu, d. 16. apríl 1947, var dóttir hjónanna Helgu Pálsdóttur og Bjarna Bjarnasonar, bónda. Faðir Agnars, Guðmundur Jóhannesson Breiðfjörð, blikksmiður, f. 1879 í Hrafsey á Breiðafirði, d. 12. október 1975, var sonur hjónanna Jóhönnu Guðmundsdóttur og Jóhannesar Sigurðssonar, útvegsbónda.

Agnar lauk gagnfræðaprófi frá Menntaskólanum í Reykjavík 1928. Hann hóf nám í blikksmiði hjá föður sínum 1928 og lauk því 1932, hann starfaði síðan áfram á blikksmiðaverkstæði föður síns fram til ársins 1937, er hann fékk meistarabréf í blikksmiði. Sama ár keypti hann fyrirtækið Blikksmiðja Breiðfjörðs, sem hann hefur rekið síðan, nú síðustu ár með sonum sínum.



*Agnar Guðmundsson
Breiðfjörð*

Agnar hefur verið virkur þátttakandi í félagsmálum. Í stjórn Félags blikksmiðjueigenda var hann í 16 ár, og er hann nú heiðursfélagi þess. Þá var hann fulltrúi félagsins í Iðnráði Reykjavíkur um skeið. Formaður prófnefndar í blikksmiði var hann um árabíl. Hann var ötull starfsmaður í íþróttahreyfingunni og hlaut hann heiðursmerki að launum fyrir störf sín í þágu hennar.

Þess ber og að geta, að Agnar hefur fengið einkaleyfi á nokkrum uppfinningum.

Árið 1980 hlaut Agnar heiðursverðlaun frá verðlaunasjóði iðnaðarins. Heiðursverðlaunin voru veitt fyrir, „ýmsar uppfinningar er hagnýttar hafa verið í þágu atvinnulífs landsmanna og fyrir áratuga farsæl störf í þágu íslensks iðnaðar“ eins og segir í bréfi með viðurkenningunni.

Hinn 4. nóvember 1933 kvæntist Agnar Ólafíu Helgu, f. 9. nóvember 1914, dóttur Elínar Guðrúnar Sigurðardóttur og Boga Benediktssonar, bókhaldara.

Börn:

Eiður, blikksmiðameistari, f. 17. ágúst 1933.
Guðmundur Bogi, blikksmiðameistari, f. 22. nóvember 1938.

Leifur, listamaður, f. 24. júní 1945, kvæntur Sigríði Jóhannsdóttur, vefnaðarkennara.

Gunnar, byggingartækni-fræðingur, f. 8. janúar 1947, kvæntur Elínu Gaustad.

(80)



Agnar Berg Sigurðsson

Agnar Berg Sigurðsson er fæddur í Reykjavík 31. desember 1958.

Móðir hans Ragnhildur, f. 11. júní 1937 í Hafnarfirði er dóttir Helgu Helgadóttur og Aðalsteins Knudsen sjómanns. Faðir hans, Sigurður bifreiðastjóri, f. 18. mars 1929 að Skarði, Snæfjallaströnd, er sonur Símoníu

Sigurðardóttur og Jakobs Kolbeinssonar bónda og sjómanns.

Agnar tók gagnfræðapróf frá Vighóla-skóla. Hann lærði í Blikkver h.f. frá 1. ágúst 1976 til 31. júlí 1979 og lauk sveinsprófi 16. júní 1979.

Hann vinnur í Blikkver h.f.

(80)

Ágúst Guðjónsson er fæddur 1. ágúst 1929 í Refshalakoti Ásahreppi, Rangárvalla-sýslu. Hann er sonur Margrétar, f. 27. september 1888, d. 25. janúar 1980, foreldrar hennar voru Ólöf Guðmundsdóttir, f. 1857 og Guðmundur Guðmundsson, bóndi í Glóru f. 1856.

Faðir hans, Guðjón, var sonur hjónanna Guðrúnar Jónsdóttur, f. 1857 og Einars Guðmundssonar, bónda í Rifshalakoti, f. 1857.

Ágúst nam blikksmiði 1946-1950 í Litlu blikksmiðjunni í Reykjavík og gekk í Iðnskólann í Reykjavík á sama tíma. Hann tók sveinspróf 25. október 1950.

Að loknu námi vann hann um nokkurt skeið í Litlu blikksmiðjunni og Nýju blikksmiðjunni, einnig vann hann 3 ár hjá Varnarliðinu og síðan hjá Sameinuðum verktökum á Keflavíkurflugvelli til hausts 1956, en þá hóf hann undirbúning að stofnun Blikksmiðju Ágúst Guðjónssonar og hefur unnið þar síðan.

Ágúst kvæntist 21. janúar 1956 Huldu f. 17. október 1927, hún er dóttir Sigríðar Ólafsdóttur f. 29. ágúst 1899 og Guðmundar Benoníssonar, Þórkötlustöðum, Grindavík, f. 25. júní 1892, d. 11. ágúst 1974.

Börn:

Margrét, f. 19. júní 1956

Skúli, f. 6. september 1957.

(80)



Ágúst Guðjónsson



Jes Ágúst Jónsson

Jes Ágúst Jónsson er fæddur að Seljavöllum undir Austur Eyjafjöllum 13. febrúar 1915. Móðir hans, Sigríður frá Rauðsbakka Austur Eyjafjöllum, f. 25. júní 1874, var dóttir Önnu Salómonsdóttur og Magnúsar Árnasonar bónda. Faðir Ágústs, Jón bóndi frá Lambafelli Austur Eyjafjöllum, f. 11. september 1866, d. 23. maí 1936, var sonur Guðnýjar Vigfúsdóttur og Jóns Jónssonar bónda.

Ágúst lærði í Blikksmiðju Reykjavíkur 1937—1941, var jafnframt í Iðnskóla Reykjavíkur. Hann er einn af stofnendum Dvergasteins h/f í Hafnarfirði 1942, vann þar sem meistari frá 1945—1959. Vann í Blikksmiðju Ágústs Jónssonar til 1972, síðan í Blikksmiðju Hafnarfjarðar.

Hinn 22. júlí 1939 kvæntist Ágúst, Þorbjörgu, f. 9. júlí 1918, d. 14. mars 1976, dóttur Helgu M. Jónsdóttur og Einars Eyjólfssonar fiskimatsmanns.

Börn:

Helga Sigríður sjúkraliði, f. 26. desember 1939. Maki Valgeir Backmann.

Einar, forstjóri Blikksmiðju Hafnarfjarðar, f. 22. júní 1944. Maki Birna Ástvaldsdóttir húsmæðrakennari.

Ásta, f. 1. júní 1948. Maki Helgi Þórðarson húsamíðameistari.

Sigrún, f. 18. ágúst 1951.

Ágúst, f. 23. apríl 1958.

(78)



Ámundi Ámundason

Ámundi Ámundason er fæddur í Reykjavík 9. júní 1937. Móðir hans, Sigrún Aðalheiður, hattasaumari, f. 2. nóvember 1910 í Reykjavík, er dóttir hjónanna Gróu Jónsdóttur Kærnested og Óla Jónssonar Kærnested, vélgæslumanns. Faðir Ámunda, Ámundi Geirsson, verslunarmaður, f. 7. mars 1908, d. 5. nóvember 1968, var sonur

hjónanna Jónínu Ámundadóttur og Geirs Sigurðssonar, skipstjóra.

Ámundi hóf nám í blikksmíði í Blikk-smiðjunni Vogu 1. janúar 1960 og lauk því 31. desember 1963, einnig stundaði hann nám í Iðnskólanum í Reykjavík. Að náms-tíma loknum starfaði hann áfram hjá Blikk-smiðjunni Vogu.

Hinn 13. júlí 1958 kvæntist Ámundi Ingi-björgu frá Runnum í Reykholtssdal, f. 22. ágúst 1930, dóttir hjónanna Sveinbjargar Brandsdóttur og Einars Kristleifssonar bónda að Runnum.

Ámundi og Ingibjörg slitu samvistum 17. júní 1970.

Börn:

Sigrún Aðalheiður, f. 26. desember 1955.

Sveinbjörn Einar, f. 1. ágúst 1959.

Hinn 27. júlí 1973 kvæntist Ámundi, Her-dísi Jónsdóttur, f. 29. ágúst 1948.

Börn:

Soffía, f. 21. júlí 1973.

Thelma, f. 13. maí 1975.

(80)

Andrés Fjeldsted var fæddur að Fróðá á Snæfellsnesi 30. október 1835, d. 22. apríl 1917. Móðir hans, Þorbjörg Þorláksdóttir Grímssonar á Hvallátrum, d. 26. janúar 1845. Faðir Andrésar, Andrés Vigfússon Fjeldsted, bóndi og formaður á Fróða, síðast á Hvítárvöllum í Andakíl, f. 1800, d. 7. maí 1861.

Haustið 1859 fór Andrés til Skotlands á vegum James Ritchie, sem rak niðursuðu-verksmiðju í Borgarnesi og síðar að Grímsár-mótum. Var hann í Skotlandi veturna 1859 - 1862 og nam þar blikksmíði, niðursuðu og skipasmíði. Þegar heim kom stundaði Andrés blikksmíði og önnur smíðastörf, hann var smíður góður á tré og málma og ágætlega skurðhagur.



Andrés Fjeldsted

Andrés var fyrstur Íslendinga til að taka nema í blikksmiði, hann hét Hafliði Guðmundsson úr Reykjavík, hann rak síðar blikksmiðju og dósaverksmiðju á Siglufirði.

Andrés var bóndi á Hvítárvöllum 1862 - 1896, síðan í Ferjukoti og loks á Ferjubakka (Trönu) til æviloka. Hann var hreppstjóri Andakílshepps 1870 - 1880. Hann var veiðimaður mikill, og skytta góð. Hann tók upp nýjar aðferðir við laxveiðar og sauð niður lax til útflutnings í nokkur ár.

Hinn 15. júní 1863 kvæntist Andrés Sesselju, f. 16. maí 1840, d. 23. október 1933, dóttur hjónanna Margrétar Jónsdóttur dannebrogsmanns á Álftanesi á Mýrum Sigurðssonar og Kristjáns Sigurðssonar bónda og smiðs frá Geitareyjum síðar í Vallnakoti (Suðurkoti). (79)

Árni Guðjónsson er fæddur í Vestmannaeyjum 12. janúar 1934. Móðir hans, Guðríður, húsmóðir, f. 5. apríl 1906 að Hrólfsstaðarhelli í Rangárvallasýslu, er dóttir hjónanna Sigríðar Oddsdóttur, húsmóður og Árna Hannessonar, bónda. Faðir Árna, Guðjón Hafsteinn, rennismiður, f. 10. júní 1910 í Vestmannaeyjum er sonur hjónanna Steinunnar Brynjólfsdóttur, húsmóður og Jónatans Snorrasonar, sjómanns.

Árni hóf nám í Blikksmiðjunni Vogu í Kópavogi 1. janúar 1953 og lauk því 31. desember 1956, einnig stundaði hann nám í Iðnskóla Hafnarfjarðar 1953-1955.

Að námstíma loknum starfaði Árni í Blikksmiðjunni Vogu. Meistarabréf í blikksmiði fékk hann 26. júní 1963.

Hann er starfandi félagi í Flugbjörgunar-sveitinni í Reykjavík.

Hinn 23. desember kvæntist Árni, Sigurbjörgu hjúkrunarkonu, f. 6. júní 1925, dóttur hjónanna Kristjónu Halldórsdóttur, húsmóðir og Jóhanns Sigurjónssonar, vélstjóra. (73)



Árni Guðjónsson



Ásgeir Óskar Matthíasson

Ásgeir Óskar Matthíasson er fæddur á Akureyri 9. febrúar 1904. Móðir hans Guðfinna, f. 9. ágúst 1879 í Reykjavík, d. 19. janúar 1927, var dóttir hjónanna Sigurlaugar Finnsdóttur, f. 1843 í Spákonufellssókn og Gísla Þorsteinssonar, fiskimanns, f. 1831 í Saurbæjarsókn í Kjósarsýslu. Faðir Ásgeirs, Matthías, f. 11. ágúst 1870 að Vörum í Garði á Suðurnesjum, d. júní 1936. Matthías lærði skósmíði, en stundaði sjómennsku, lengst af sem matsveinn, var sonur hjónanna Margrétar Jónsdóttur og Matthíasar Þorsteinssonar sjómanns er druknaði 1870.

Ásgeir hóf nám í járnsmíði hjá Vélsmiðjunni Hamri h.f. í Reykjavík árið 1922 og lauk því 1926, jafnframt stundaði hann nám í Iðnskólanum í Reykjavík á sama tíma. Smíðaði sveinsstykki í rennismíði 26. september 1926. Ásgeir var atvinnulaus um skeið að loknu námi. Síðla vetrar árið 1927 hóf hann störf hjá Nýju blikksmiðjunni og vann þar allt fram til ársins 1953, síðustu 6 árin sem verkstjóri. Meistarabréf í blikksmiði fékk hann 14. febrúar 1946. Árið 1955 hóf hann störf hjá blikksmiðjunni Glófaxa.

Ásgeir hefur unnið mikið að félagsmálum fyrir stétt sína. Hann var kosinn ritari Félags blikksmiða árið 1935 á stofnfundi þess og gegndi því starfi fram til ársins 1943, er hann gerðist formaður félagsins til ársins 1948 er hann gekk í Félag verkstjóra í járníðnaði. Gekk aftur í Félag blikksmiða árið 1955. Sem formaður Félags blikksmiða átti Ásgeir sæti á Albýðusambandsþingum, einnig var hann í fulltrúaráði og Iðnráði.

Fyrir störf sín að félagsmálum hefur Ásgeiri verið veittur ýmis heiður: árið 1955 fékk hann heiðurskjal sem fyrsti ritari Félags blikksmiða, árið 1965 var hann kjörinn heiðursfélagi félagsins og árið 1975 var honum veitt gullmerki félagsins.

Hinn 3. júní 1933, kvæntist Ásgeir Þor-

gerði f. 24. nóvember 1905 að Sléttu í Mjóafirði, dóttur hjónanna Önnu Jóhannesdóttur, d. 1947 og Magnúsar Jónssonar, sjómanns, d. 1938. Þau voru bæði ættuð frá Austfjörðum.

Börn:

Dagmar, f. 3. október 1934, maki Vilhjálmur Guðlaugsson, trésmíðameistari. Þau eiga 4 börn.

Guðfinna Willis, f. 6. febrúar 1936, ekkja í Bandaríkjunum með 2 börn.

Ása, f. 3. desember 1942, maki Jóhannes Jónsson, verslunarstjóri. Þau eiga 2 börn.

Anna, f. 3. desember 1942, maki Ellert B. Schram, alþingismaður. Þau eiga 4 börn.

(76)

Ástráður Magnússon er fæddur í Reykjavík 25. júní 1948. Móðir hans, Jónína Sigurlilja húsfrú, f. 24. ágúst 1910, frá Syðstakoti í Miðneshreppi, er dóttir hjónanna Sigríðar Þorbjargar Snorradóttur húsfrúar og Ásbjörns Pálssonar smíðs. Faðir Ástráðs, Magnús leigubílstjóri, f. 15. júlí 1908 að Haukholti í Hrunamannahreppi, er sonur hjónanna Kristínar Magnúsdóttur húsfrúar og Lofts Þorsteinssonar bónda.

Ástráður gekk í Gagnfræðaskóla Kópavogs 1961—1963, og lauk síðan gagnfræðaprófi frá Gagnfræðaskóla verknáms í Reykjavík 1965. Hann hóf nám í blikksmiði í Blikksmiðjunni Vogu hf. 1969 og lauk því 25. júní 1973, einnig stundaði hann nám után-skóla í Iðnskólanum í Reykjavík 1970—1973. Meistarabréf fékk hann 12. júlí 1977. Þá stundaði hann nám í Loftskeytaskólanum í Reykjavík frá 1965 og lauk því 8. nóvember 1967. Að námi loknu hóf hann störf hjá Blikksmiðju Austurbæjar og nú síðast hjá Blikkver h.f.



Ástráður Magnússon

Hinn 24. júní 1973 kvæntist Ástráður, Jónínu Þorbjörgu, f. 1. janúar 1952, dóttur



Auðunn Snorrason

hjónanna Fannýjar Sigríðar Þorbergsdóttur og Hallgríms Péturssonar smíðs.

Börn:

Fanný Björk, f. 3. maí 1973.

Íris Ósk, f. 31. desember 1977.

(78)

Auðunn Snorrason er fæddur í Reykjavík 22. mars 1950. Móðir hans, Guðrún Ásbjörg Sigríður, f. 23. júní 1931 að Sólheimum í Miðneshreppi, er dóttir hjónanna Jónínu Ásbjörnsdóttur húsmóður og Ingvars Sigurðssonar bifreiðastjóra. Faðir Auðuns, Aðalbjörn Snorri bifreiðastjóri, f. 16. mars 1927 að Molastöðum í Fljótum, sonur hjónanna Sigríðar Guðmundsdóttur húsmóður og Jóns Sigmundssonar bónda.

Auðunn lauk landsprófi frá Gagnfræðaskólanum í Kópavogi árið 1966. Hann var við nám í Blikksmiðjunni Vogu frá 1. júlí 1969 til 30. júní 1973, ennfremur stundaði hann nám í Iðnskólanum í Reykjavík frá 1971 og lauk þaðan sveinsprófi í júní 1973. Hann hefur unnið í Blikksmiðjunni Vogu síðan námi lauk. Auðunn er ókvæntur.

(73)

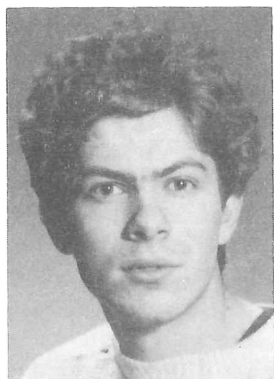

Axel K. Vignisson

Axel K. Vignisson er fæddur í Reykjavík 31. desember 1958. Foreldrar hans eru Erla Sveinbjörnsdóttir gæslukona f. 23. júlí 1934 í Reykjavík og Vignir Aðalsteinsson leigubílstjóri, f. 7. mars 1934 í Reykjavík.

Axel tók gagnfræðapróf frá Ármúlaskóla 1975. Hann stundaði nám í blikksmiði í Blikksmiðjunni Gretti frá 15. mars 1977 til 15. nóvember 1980. Axel lauk burtfararprófi frá Iðnskólanum í Reykjavík 28. janúar 1980 og sveinsprófi í nóvember 1980.

(80)



Axel Wolfram

Axel Wolfram er fæddur að Kirkjubæjar-
klaustri 1. júní 1947. Móðir hans, Ragna
Ólöf f. 1925 í Mörtungu, er dóttir hjónanna
Þórunnar Eiríksdóttur og Jóns Ólafssonar
bónda. Faðir Axels, Johan Jacob Wolfram
bifvélavirki, f. 1922 í Kirk Stillingen, Dan-
mörku, er sonur hjónanna Stefaniú Sigríðar
Guðlaugar og Péturs Wolfram bónda.

Axel lauk gagnfræðaprófi frá gagnfræða-
skólanum við Réttarholtsveg.

Hann hóf nám í Blikk og Stál 4. september
1965 og lauk því 4. september 1969, sveins-
próf 9. nóvember 1969, einnig stundaði hann
nám í Iðnskólanum í Reykjavík. Að náms-
tíma loknum starfaði Axel áfram hjá Blikk
og Stál fram til ársins 1973, er hann hóf störf
hjá Blikksmiðjunni B.J. á Selfossi og starf-
aði þar fram til ársins 1977.

Hinn 2. apríl 1972 kvæntist Axel, Ásu
Jónu, f. 23. apríl 1952 dóttur hjónanna
Sigríðar Jónu Sveinsdóttur og Páls Jónsson-
ar bifvélavirkja.

Börn:

Jóhann Rúnar, f. 9. janúar 1972.

Páll Birkir, f. 1. ágúst 1973.

Sigríður Harpa, f. 16. febrúar 1978.

(80)



Baldur Ellertsson

Baldur Ellertsson er fæddur 14. septem-
ber 1958 í Kópavogi. Móðir hans Ingibjörg
húsmóðir f. 13. ágúst 1919 að Hólakoti, Ás-
hreppi í Austur-Húnavatnssýslu er dóttir
Helgu Björnsdóttur húsmóður og Júlíusar S.
Jónssonar bónda og síðar verkamanns í
Reykjavík.

Faðir hans, Ellert bifreiðastjóri, f. 24.
apríl að Stóra-Knarranesi Vatsleysuströnd,
er sonur hjónanna Þuríðar Guðmundsdóttur
húsmóður og Ólafs Péturssonar bónda
Stóra-Knarranesi Vatsleysuströnd.

Baldur stundaði nám í Vígólaskóla í
Kópavogi 1970—1974 og tók gagnfræðapróf

þaðan, síðan stundaði hann nám í Iðnskól-
anum í Reykjavík og útskrifaðist þaðan
1979. Hann lærði blikksmiði í Blikksmiðj-
unni Vogí h.f. og tók sveinspróf í júní 1980.

Hann vinnur í Blikksmiðjunni Vogí h.f.

(80)

Baldur Karlsson er fæddur í Reykjavík
23. júní 1934. Móðir hans, Þóra húsfrú f. 8.
desember frá Glaumbæjarseli í Norður-
Þingeyjarsýslu, er dóttir hjónanna Guðrúnar
Guðnadóttur húsfrúar og Sigfúsar Þórarins-
sonar bónda. Faðir Baldurs, Karl aðstoðar-
maður við blikksmiði f. 24. júní 1905 í
Reykjavík, er sonur hjónanna Ingibjargar
Jónsdóttur húsmóður og Stefáns Jónssonar
sjómanns.

Baldur lauk gagnfræðaprófi frá Gagn-
fræðaskóla Vesturbæjar, síðan stundaði
hann nám í Iðnskólanum í Reykjavík frá
árinu 1955 til 14. nóvember 1959 er hann lauk
blikksmiðanámi hjá Gretti. Meistarabréf í
blikksmiði fékk hann 3. desember 1962.
Vann að námi loknu af og til í Blikksmiðj-
unni Gretti árin 1959—1963, er hann gerðist
verkstjóri í blikksmiðju hjá sameinuðum
verksmiðjum Marz hf. á Akureyri og gegndi
því starfi til maí 1970. Þá fluttist hann til
Massachusetts í Bandaríkjunum. Árin 1970—
1975 vann hann við blikksmiði fyrir Gloover
sheet metal Corp. Newton Mass. Frá því í
febrúar 1975 hefur hann verið verkstjóri við
blikksmiði hjá Maneini sheet metal Corp.
Billerica, Mass.

Hinn 18. janúar 1958 kvæntist Baldur,
Halldóru Guðnýju dóttur hjónanna Sigríðar
Sigurðardóttur, f. 15. desember 1919, og
Sigurjóns Hallbjörnssonar símverkjameist-
ara, f. 7. ágúst 1916.

Börn:

Berglind, f. 27. desember. 1956, maki Greg-
ory C. Bringham.

Sigríður, f. 7. júní 1963.

(73)



Baldur Karlsson



Baldur Sigurðsson

Baldur Sigurðsson er fæddur í Reykjavík 30. september 1922. Móðir hans, Sigríður Elísabet f. 1898 frá Garði í Dýrafirði, er dóttir hjónanna Önnu Bjarnadóttur og Guðmundar Engilbertssonar bónda að Gemluelli í Dýrafirði. Faðir Baldurs, Sigurður Hólmsteinn f. 1896 í Flatey á Breiðafirði, sonur hjónanna Júlíönu Hauksdóttur og Jóns Sigurðssonar bónda í Flatey á Breiðafirði.

Baldur gekk í Héraðsskólann á Laugarvatni. Síðan stundaði hann nám í blikksmiði hjá föður sínum í Blikksmiðju Reykjavíkur frá 1. júní 1939 til 31. maí 1943, hann stundaði nám í Iðnskóla Reykjavíkur á sama tíma. Sveinsbréf fékk hann 4. nóvember 1953, og meistarábréf í nóvember 1956.

Baldur vann í Blikksmiðju Reykjavíkur fram til ársins 1956, er hann hóf störf hjá varnarliðinu á Keflavíkurflugvelli, því starfi gegndi hann í fjögur ár en gerðist síðan leigubílstjóri í Reykjavík.

Hinn 7. október 1951 kvæntist Baldur, Huldu Bernharðs, f. 25. september 1933, dóttur hjónanna Þóru Guðmundsdóttur ljósmóður og Þorláks Bernharðssonar sjómanns.

(73)



Benedikt Ragnar Jóhannsson

Benedikt Ragnar Jóhannsson er fæddur í Reykjavík 27. mars 1943. Móðir hans, Hrefna Jensen, f. 14. júní 1915 á Eskifirði er dóttir hjónanna Erlínar Jónsdóttur og Pjeturs Vilhelms Erlensen stórkaupmanns á Eskifirði. Faðir Benedikts, Jóhann Kristján Hlíndal sjómaður, f. 20. júní 1914 í Reykjavík, fórst með togaranum Júlí 8. febrúar 1959, var sonur hjónanna Guðrúnar S. Einarsdóttur og Sigurðar Magnússonar sjómanns.

Benedikt er gagnfræðingur frá Laugarvatni 1959. Hóf nám hjá Alumnium & Blikksmiðjunni Reykjavík, tók sveinspróf 5. nív.

1966. Tók próf frá Iðnskólanum í Reykjavík
1963. Meistarabréf fékk hann 1969, í
Kópavogi.

Vann í Blikksmiðjunni Vogí hf. 1965—
1971, síðan hjá Íslenskum Aðalverktökum
1971—1973, stofnaði þá Blikksmiðju B.J. á
Selfossi.

Hinn 14. maí 1967 kvæntist Benedikt,
Aðalheiði f. 6. febrúar 1945, dóttur hjón-
anna Guðrúnar Vilborgar Guðmundsdóttur
húsmóður og Jónasar Eysteinsonar kennara.

Börn:

Hrefna Ósk, f. 11. desember 1967.

Vilborg, f. 29. apríl 1970.

Jóhanna, f. 11. ágúst 1971.

(78)

Benedikt Ólafsson er fæddur í Reykja-
vík 10. janúar 1925. Móðir hans, Kristín, f.
22. apríl 1901, er dóttir Ingunnar Björns-
dóttur, f. 13. desember 1865, d. 11. mars
1959, og Benedikts Jóhannssonar verka-
manns, f. 12. júlí 1865, d. 1. desember 1955.
Faðir Benedikts, Ólafur Ágúst, f. 10. ágúst
1898, sonur Margrétar Sveinsdóttur, f. 24.
desember 1861, d. 21. apríl 1940, og Hjartar
Jónssonar steinsmiðs og sjómanns, f. 7.
september 1863, d. 10. febrúar 1940.

Benedikt var í Gagnfræðaskóla Ingimars
við Lindargötu, lærði blikksmiði í Nýju
blikksmiðjunni 1943—1947, tók sveinspróf
1947, jafnframt var hann í Iðnskóla Reykja-
víkur 1943—1944. Hann fékk meistarabréf
22. ágúst 1960.

Hann hefur unnið hjá Olíufélaginu h/f,
við olíugeymasmíði 1948, síðan í Bandarík-
junum 1949 við olíugeymasmíði og olíu-
lagnir.

Hinn 11. nóvember 1951 kvæntist
Benedikt, Björgu Ólöfu Berndsen, f. 25.
apríl 1928 á Blönduósi, dóttur Elísabetar
Karólinu Leví, f. 26. maí 1891, d. 13. júlí



Benedikt Ólafsson



Benedikt Skúlason

1973, og Fritz Hendrik Berndsen, f. 20. september 1896 á Skagaströnd, d. 8. ágúst 1966.

Börn:

Ólafur, f. 3. ágúst 1952.

Kristín, f. 2. júní 1954.

Birna, f. 6. október 1957.

(80)

Benedikt Skúlason er fæddur í Reykjavík 11. apríl 1956.

Móðir hans, Guðný, f. 7. október 1920 frá Baugstöðum, Stokkseyri, er dóttir Elínar Jóhannsdóttur og Páls Guðmundssonar bónda. Faðir hans, Skúli, garðyrkjubóndi, f. 29. september 1918, frá Rangálóni, Jökuldal, er sonur hjónanna Ingibjargar Björgvinsdóttur og Magnúsar Jónssonar bónda.

Benedikt lærði blikksmiði í Blikk og Stál h.f. og stundaði nám í Iðnskólanum á Selfossi og Iðnskólanum í Reykjavík, hann tók sveinspróf vorið 1980.

Hinn 5. apríl 1980 kvæntist Benedikt, Kristínu, f. 1. desember 1958, dóttur Jónu Ólafsdóttur húsmóður og Sigurðar Erlendssonar bónda og hreppstjóra.

(80)



Birgir Gunnarsson

Brigir Gunnarsson er fæddur í Reykjavík 8. mars 1936. Móðir hans, Sigríður, er dóttir Guðrúnar Vigfúsdóttur og Sigursteins Þorsteinssonar skósmiðs og bónda. Faðir hans, Gunnar, er sonur Kristínar Sigurðardóttur og Ólafs Sigurðssonar trésmiðs.

Birgir tók sveinspróf í blikksmiði frá Blikksmiðju Reykjavíkur 3. nóvember 1979.

Birgir er kvæntur Margréti, f. 1. nóvember 1940, dóttur Helgu Björnsdóttur og Guðmundar Jóhannessonar bónda.

Barn:

Guðbjörn Helgi, f. 13. ágúst 1973.

(80)



Birgir Teitsson

Birgir Teitsson er fæddur í Kópavogi 2. apríl 1960. Móðir hans, Margrét B. húsmóðir fædd 10. ágúst 1935 að Hátúni, Fáskrúðsfirði Suður-Múlasýslu, er dóttir Þórunnar Jóhannesdóttur húsmóður og Aðalsteins Valdimars Björnssonar vélstjóra, hann er látinn.

Faðir hans, Teitur trésmiður, f. 16. október 1928 að Litla-Laugardal, Tálknafirði í Vestur-Barðastrandasýslu, er sonur Jóhönnu Pálsdóttur húsmóður og Kristjáns Kristóferssonar bónda, þau eru bæði látin.

Birgir tók landspróf frá Vighólaskóla 1976 og einnig stundaði hann nám í Iðnskólanum í Reykjavík 1976—1979. Hann lærði blikksmiði í Blikksmiðjunni Vogu h.f. og tók sveinspróf í júní 1980.

(80)

Bjargmundur Björgvinsson er fæddur í Reykjavík 16. febrúar 1949. Móðir hans, Aðalheiður Kristbjörg húsmóðir, f. 7. nóvember 1918 í Reykjavík, foreldrar hennar voru Kristensa Kristófersdóttir og Bjargmundur Guðmundsson rafstöðvarstjóri í Hafnarfirði. Faðir Bjargmundar, Björgvin blikksmiðameistari, f. 1. apríl 1916, er sonur hjónanna Andreu Þuríðar Jónsdóttur húsmóður og Ingibergs Ólafssonar húsvarðar.

Bjargmundur lauk gagnfræðaprófi frá Gagnfræðaskóla verknáms. Hóf nám í Blikksmiðjunni Glóföxa 1966 til ársins 1969, hann lauk sveinsprófi 9. nóv. 1969. Var í Iðnskólanum í Reykjavík 1966—1968. Hann fékk meistarabréf árið 1972. Bjargmundur er ókvæntur.

(79)



Bjargmundur Björgvinsson



Bjarni Baldursson

Bjarni Baldursson er fæddur í Garði Þistilfirði í Noður-Þingeyjarsýslu 2. janúar 1949. Móðir hans, Margrét, húsmóðir, fædd á Skinnastöðum í Axarfirði, er dóttir hjónanna Kristjönu Sigurðardóttur og Jakobs Sigurðssonar bónda. Faðir Bjarna, Baldur bóndi, hreppstjóri og skólastjóri, f. í Garði í Þistilfirði, er sonur hjónanna Krístrúnar Einarsdóttur ljósmóður og Jóns Guðmundssonar bónda og hreppsstjóra.

Bjarni lauk gagnfræðaprófi frá Gagnfræðaskólanum á Akureyri 1967. Hann hóf nám í blikksmíðadeild Vélsmiðjunnar Odda hf. árið 1970 og lauk þaðan sveinsprófi 21. júní 1975. Einnig stundaði hann nám í Iðnskóla Akureyrar frá 1971 til 1974. Vann áfram hjá Odda hf. að sveinsprófi loknu.

Bjarni er ókvæntur en býr með Sóleyju Guðrúnu, f. 1. janúar 1955, hún er dóttir hjónanna Oddnýjar Kristjánsdóttur húsmóður og bóndakonu og Höskuldar Ágústssonar sjómanns.

Börn:

Margrét Liney, f. 21. maí 1971.

Ágúst Þór, f. 16. júlí 1974.

(77)

Bjarni Helgason er fæddur að Þyrli á Hvalfjarðarströnd 3. janúar 1916. Móðir hans, Guðrún húsfúru var fædd 3. febrúar 1876 að Þyrli, d. 19. október 1971, var dóttir Sólveigar Einarsdóttur og Jóns Gestssonar bónda að Litlabæ í Kjós (nú í eyði). Faðir Bjarna, Helgi Jónsson, bóndi að Þyrli á Hvalfjarðarströnd, f. 12. júlí 1876 að Hliðsnesi á Álftanesi, d. 12. desember 1933, var sonur Valgerðar Árnadóttur og Jóns Árnasonar járnsmiðs.

Bjarni var í Héraðsskólanum að Laugarvatni 1935—1936 og í Iðnskóla Reykjavíkur frá 1938—1941. Hann hóf nám í Breiðfjörðs blikksmiðju 5. apríl 1938 og lauk sveinsprófi 24. september 1942.

Hann stofnaði blikksmiðju 1. júlí 1954



Bjarni Helgason

með Guðjóni Brynjólfssyni, en hætti vegna heilsubrests 16. júlí 1955. Hefur síðan unnið í Breiðfjörðsblikksmiðju. Bjarni fékk meist-arabréf 22. febrúar 1954.

Bjarni hefur um árabil verið ritari í Félagi blikksmiða og hefur hlotið gullmerki félags-ins fyrir störf sín að félagsmálum.

Hinn 19. október 1947 kvæntist Bjarni, Guðríði, f. 6. janúar 1918, dóttur Theodoru Sigurðardóttur og Kristjáns Breiðdal.

Börn:

Sesselja Dóra, f. 17. janúar 1948. Maki: Jón Guðmundsson mjólkurfræðingur.

Ingibjörg, f. 5. júní 1955. Maki: Ævar Guðmundsson rafvirki. (78)

Bjarni Ingvarsson er fæddur á Blöndu-ósi 30. ágúst 1952. Móðir Bjarna er Ingi-björg, fædd á Breiðabólstað, A.-Húnavatns-sýslu árið 1923, dóttir Jennýar Rebekku Jónsdóttur og Bjarna Jónassonar bónda. Faðir Bjarna er Ingvar Andrés, fæddur 1922 í Sólheimum, Svínavatnshreppi, A.-Húna-vatnssýslu, bóndi á Eyjólfsstöðum í Vatns-dal. Hans foreldrar eru Theodóra Hallgríms-dóttir og Steingrímur Ingvarsson bóndi.

Bjarni gekk í Héraðsskólann að Reykjum í Hrótafirði 1968—1971. Í Iðnskólanum í Reykjavík var hann 1971—1974.

Hann var í námi í blikksmiðjunni Vogu h/f í Kópavogi frá 1. október 1972 til 30. september 1975. Sveinspróf tók hann 12. nóvember 1975.

Bjarni hefur stundað leiklistarnám, fyrst við leiklistarskóla S.Á.L. 1973, en lauk námi frá Leiklistarskóla Íslands 1977.

Bjarni hefur unnið í Blikksmiðjunni Vogu í nokkra mánuði, einnig hefur hann verið í sveitavinnu, er nú starfandi kaupmaður í Reykjavík.

Bjarni er ókvæntur.

(77)



Bjarni Ingvarsson



Bjarni Ólafsson

Bjarni Ólafsson er fæddur á Breiðabólstað á Síðu í V.-Skaftafellssýslu 2. desember 1912. Foreldrar hans voru Sigríður Tómasdóttir, f. 12. júlí 1896 og Ólafur Bjarnason blikksm., f. 19. apríl 1889.

Bjarni var við nám í Breiðfjörðs blikksmiðju á árunum 1932—1936, var jafnframt í Iðnskólanum í Reykjavík. Skilaði sveinsstykki 1937.

Hann vann síðan í Breiðfjörðs blikksmiðju, Nýju blikksmiðjunni, Blikksmiðjunni Gretti og loks í Blikksmiðju Bjarna Ólafssonar frá 20. maí 1954.

Bjarni hefur haft verkstjórn og framkvæmdastjórn í blikksmiði. Hann er heiðursfélagi í Félagi blikksmiða og hefur hlotið gullmerki félagsins.

Hinn 9. júlí 1940 kvæntist Bjarni, Þrúði, f. 5. september 1916. Foreldrar hennar eru Ingibjörg Þóra Jónsdóttir og Sigurður Jónsson bóndi og kennari.

Börn:

Sigurður Rafn lyfjafræðingur, f. 20. september 1940.

Ólafur Þór blikksmiður, f. 24. mars 1943.

(78)



Jón Bjarni Pétursson

Jón Bjarni Pétursson var fæddur í Reykjavík 25. apríl 1885, d. 28. febrúar 1956. Móðir hans var Anna Kristjana, f. í Hafnarfirði 3. apríl 1853, d. 16. nóvember 1937, dóttir hjónanna Margrétar Friðriksdóttur Welding og Bjarna Oddssonar, starfsmanns Linnetsverslunar í Hafnarfirði. Faðir Bjarna var Pétur blikksmiður, f. 2. ágúst 1856 í Skógarkoti í Þingvallasveit, d. 25. apríl 1908, hann var sonur hjónanna Kristínar Eyvindsdóttur frá Syðri-Brú í Grímsnesi, f. 1813, d. 22. ágúst 1868 og Jóns Kristjánssonar bónda í Skógarkoti í Þingvallasveit, f. 1811, d. 1895.

Bjarni byrjaði að starfa í blikksmiðaiðn-

inni hjá föður sínum 1901 og tók sveinspróf 1906. Árið 1906 fór hann til Kaupmannahafnar og vann þar um skeið. Bjarni tók við rekstri blikksmiðju föður síns er hann lést árið 1908, auk þess að vera forstjóri smiðjunnar var hann forstjóri togarafélagsins Otur. Hinn 25. apríl 1955 var hann kjörinn heiðursfélagi Félags blikksmiðjueigenda í Reykjavík.

Hinn 16. maí 1907 kvæntist Bjarni, Ingibjörgu, frá Straumfirði í Mýrarsýslu, f. 2. apríl 1885, d. 8. desember 1965, dóttur hjónanna Margrétar Þórðardóttur frá Útskálum og Steingríms Guðmundssonar trésmiðs.

Börn:

Pétur, f. 8. október 1907, d. 22. október 1918.

Steingrímur, f. 9. mars 1909, d. 16. júlí 1930.

Anton, f. 24. janúar 1912, d. 24. ágúst 1934.

Margrét, f. 10. mars 1917, d. 21. mars 1939. Maki: Gústaf E. Pálsson, verkfr.

Anna Kristjana, f. 17. apríl 1920. Maki: Guðlaugur Kristmannsson, verslunarstjóri.

Inga Lilly, f. 11. júlí 1924. Maki: Þorsteinn Sigurðsson, forstjóri Blikksmiðju J.B. Péturssonar.

(78)



Björgvin Ingibergsson

Björgvin Ingibergsson er fæddur í Reykjavík 1. apríl 1916. Móðir hans, Andrea Þuríður, f. 6. apríl 1883, d. 26. maí 1922, var dóttir hjónanna Guðfinnu Andrésdóttur og Jóns Jónssonar. Faðir Björgvins, Ingibergur frá Lækjarbakka, f. 27. mars 1887, d. 20. nóvember 1971, var sonur hjónanna Ingibjargar Jónsdóttur og Ólafs Ólafssonar bónda Lækjarbakka í Mýrdal. Fósturmóðir Björgvins var Sigríður Jónsdóttir, f. 18.

janúar 1884, d. 2. október 1971, frá Svínafelli í Öræfum.

Björgvin stundaði nám í Breiðfjörðs blikksmiðju frá 1934 til 1938, á sama tíma var hann í Iðnskóla Reykjavíkur.

Vann hann síðan næstu ár í Breiðfjörðs blikksmiðju og síðan í Nýju blikksmiðjunni til ársins 1945. Þá fluttist hann til Akureyrar og vann í Nýju blikksmiðjunni þar til vors 1945. Fluttist hann þá aftur til Reykjavíkur og vann í Nýju blikksmiðjunni þar til 31. desember 1949. Þá stofnaði hann blikksmiðjuna Glófaxes og hefur unnið þar síðan. Björgvin fékk meistarabréf 15. ágúst 1942 og var starfandi meistari frá stofnun Glófaxes 2. janúar 1950.

Hinn 19. maí 1945 kvæntist Björgvin, Aðalheiði Kristbjörgu, f. 7. nóvember 1918, foreldrar hennar voru Kristensa Kristófersdóttir, húsmóðir, f. 21. september 1890, d. 3. desember 1977 og Bjargmundur Guðmundsson rafstöðvarstjóri í Hafnarfirði, f. 16. apríl 1890, d. 19. maí 1941.

Börn:

Sonur, f. andvana 9. ágúst 1947.

Bjargmundur, f. 16. febrúar 1949.

Guðbjörg, f. 21. janúar 1952, d. 2. september 1952.

Ásdís, f. 6. október 1953.

Aðalheiður Björg, f. 23. desember 1962.

(78)

Björn Weistad er fæddur 13. júní 1938 í Drammen í Noregi.

Foreldrar Björns, María Olava Weistad og Halvdan O. Weistad.

Björn lærði blikksmiði í Nýju blikksmiðjunni, hann fékk sveinsbréf 21. nóvember 1963 og meistarabréf 14. júní 1967.

Björn flutti til Noregs.

(78)



Daði Þór Einarsson

Daði Þór Einarsson er fæddur í Reykjavík 7. september 1958. Móðir hans, Guðbjörg húsmóðir, fædd í Reykjavík 7. maí 1928, er dóttir Sigbrúðar Pétursdóttur, f. 26. janúar 1901, d. 14. maí 1975 og Kristjóns Daðasonar múrara, f. 4. maí 1899, d. 16. janúar 1962. Faðir hans, Einar, garðyrkju- maður, er fæddur í Reykjavík 2. október 1926, sonur Sigríðar Einarsdóttur húsmóður, f. 12. desember 1899, d. 10. júlí 1970 og Kristjáns Ebeneserssonar beykis, f. 27. apríl 1893, d. 23. júlí 1972.

Daði lauk prófi frá Gagnfræðaskólanum Varmá í Mosfellssveit 1975. Burtfaraprófi úr Iðnskólanum í Reykjavík 1979. Við nám í Blikksmiðjunni h.f. 1976—79. Tók sveinspróf í blikksmiði 3. nóvember 1979. Nú við nám í Tónlistarskólanum í Reykjavík.

(80)

Dagbjartur Jóhannesson er fæddur á Akranesi 25. október 1946. Móðir hans, Guðborg húsmóðir, f. 5. apríl 1920 frá Tyrðilmýri á Snæfjallaströnd, er dóttir hjónanna Elisabetar Hreggviðsdóttur og Elíasar Borgarssonar bónda. Faðir Dagbjarts, Jóhannes bakari, f. 3. júní 1917, frá Litla-Lágafelli á Snæfellsnesi er sonur hjónanna Guðrúnar Jóhannesdóttur og Jóns Péturssonar vigtarmanns.

Dagbjartur var í Gagnfræðaskóla Akraness. Hóf nám í vélsmiðjunni Odda á Akureyri 26. janúar 1966, síðan við nám hjá Magnúsi Thorvaldssyni í Borgarnesi frá 1. september 1966 til 1. september 1968 og lauk síðan námi hjá Þorgeir og Ellert á Akranesi 13. nóvember 1976. Stundaði iðnskólánám í Iðnskóla Akureyrar og Iðnskóla Borgarness tvo vetur á hvorum stað.

Að námi loknu vann Dagbjartur í Blikksmiðju Guðmundar Hallgrímssonar og Blikksmiðjudeild Þorgeirs og Ellerts á Akranesi.



Dagbjartur Jóhannesson



Eðvarð Petersen Ólafsson

Hinn 12. desember 1966 kvæntist Dagbjartur Bjarnlaugu Helgu, hún er dóttir hjónanna Hrefnu Sigurlaugar Sigurðardóttur og Daníels Gunnars Jónssonar, Borgarnesi.

Dagbjartur og Bjarnlaug Helga slitu samvistum þann 11. maí 1976.

Börn:

Árni Þór, f. 6. júní 1965. Móðir Halla Árnadóttir.

Daníel Gunnars, f. 13. ágúst 1966. Móðir Bjarnlaug Helga Daníelsdóttir.

Sigurður Hlíðar, f. 4. janúar 1972. Móðir Bjarnlaug Helga Daníelsdóttir.

(77)

Eðvarð Petersen Ólafsson er fæddur á Akureyri 23. júní 1939. Móðir hans, Anna, f. 1920, er dóttir Jóhönnu Magnúsdóttur og Ólafs Jónssonar bónda, síðar afgreiðslumanns. Faðir Edvarðs er Peter Eðvarðsson.

Eðvarð var í gagnfræðaskóla Akureyrar, síðan Iðnskóla Akureyrar. Hann hóf nám í blikksmiði í september 1958, tók sveinspróf 11. mars 1963. Fékk meistarabréf 19. september 1966. Hefur unnið að blikksmiði hjá Vélsmiðjunni Odda á Akureyri síðan hann tók sveinspróf.

Hinn 26. nóvember 1961 kvæntist Eðvarð Báru, f. 16. október 1941, dóttur Þóru Helgadóttur, f. 19. nóvember 1908 og Ólafs Ólafssonar trésmiðs, f. 25. febrúar 1901.

Börn:

Ólöf, f. 19. mars 1961.

Anna, f. 21. maí 1961.

Helgi, f. 26. apríl 1962.

(78)

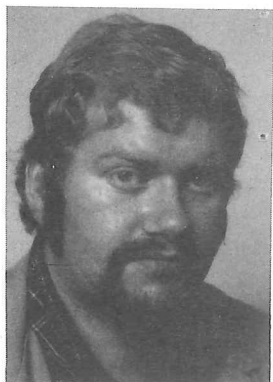

Eggert Guðmundsson

Eggert Guðmundsson er fæddur í Reykjavík 11. maí 1953. Móðir hans, Hulda, f. 1934, er dóttir hjónanna Ólafíu Þóru Jónsdóttur og Eggerts Bjarnasonar sjó-

manns. Faðir Eggerts, Guðmundur bílstjóri, f. 1930, er sonur hjónanna Þóru Valgerðar Guðmundsdóttur og Þorsteins Jósepsonar.

Eggert lauk gagnfræðaprófi frá Gagnfræðaskólanum við Réttarholtsveg vorið 1970. Hann hóf nám í Blikk og Stál hf. 1. janúar 1976 og lauk því 25. október 1977, jafnframt var hann í Iðnskóla Reykjavíkur frá 1972 til 1977. Einnig var hann við vélvirkjanám í tvö ár hjá Hamri hf. Að námi loknu starfaði hann áfram hjá Blikk og Stál hf.

Hinn 22. nóvember 1975 kvæntist Eggert, Halldóru, f. 26. nóvember 1954, hún er dóttir hjónanna Jónu Lilju Marteinsdóttur og Ásgeirs Ósmanns Valdimarssonar.

Barn:

Atli, f. 7. júní 1976.

(78)

Eiður Breiðfjörð er fæddur í Reykjavík 17. ágúst 1933. Móðir hans er Ólafía Helga Breiðfjörð frá Seyðisfirði, f. 1914. Foreldrar hennar: Elín Sigurðardóttir og Bogi Benediktsson kennari. Faðir Eiðs er: Agnar G. Breiðfjörð blikksmíðameistari, f. 1910, sonur Guðrúnar Breiðfjörð og Guðmundar J. Breiðfjörð blikksmíðameistara.

Eiður er gagnfræðingur frá Gagnfræðaskóla Austurbæjar 1951. Árin 1951—1955 var hann í námi hjá föður sínum í Breiðfjörðsblikksmíðju. Lauk sveinsprófi 30. maí 1955. Jafnframt stundaði hann nám í Iðnskóla Reykjavíkur frá 1951—1954. Hann fékk meistarabréf í iðninni 1964.

Eiður hefur síðan unnið í Breiðfjörðsblikksmíðju.

Eiður er ókvæntur.

(78)



Eiður Breiðfjörð

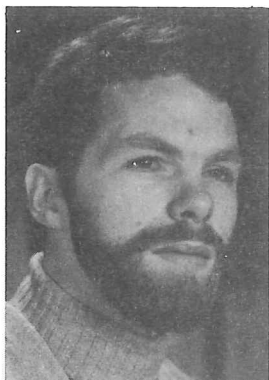

Einar Ágústsson

Einar Ágústsson er fæddur í Reykjavík 22. júní 1944. Móðir hans, Þorbjörg Matthildur frá Ísafirði, f. 1918, d. 14. mars 1975, var dóttir hjónanna Helgu Margrétar Jónsdóttur og Einars Eyjólfssonar fiskimatsmanns. Faðir Einars er Jes Ágúst frá Seljavöllum undir Austur-Eyjafjöllum, f. 1915, sonur Sigríðar Magnúsdóttur og Jóns Jónssonar bónda og Þúsundþjalasmiðs.

Einar stundaði nám í Flensborgarskóla og tók þar próf 1960. Frá ársbyrjun 1961 til ársloka 1964 stundaði hann nám hjá föður sínum í Blikksmiðju Hafnarfjarðar. Jafnframt stundaði hann nám í Iðnskóla Hafnarfjarðar. Meistarabréf í blikksmiði fékk hann 15. janúar 1971 og hefur hann unnið í Blikksmiðju Hafnarfjarðar eftir að námi lauk.

Hinn 1. júní 1966 kvæntist Einar, Birnu Guðlaugu, f. 15. júlí 1945, kennara við Flensborgarskóla. Hún er dóttir Guðrúnar Guðfinnu Jónsdóttur (Eddu) kjólameistara og Ástvalds Stefánssonar málarameistara.

Börn:

Andri, f. 22. júní 1966.

Þorbjörg Matthildur, f. 13. júlí 1972.

(78)

Einar Egilsson er fæddur á Sauðárkróki 21. nóvember 1954. Móðir hans, Hallfríður, f. 29. janúar 1931, er dóttir hjónanna Dýrleifar Árnadóttur og Guðmundar Sveinssonar fulltrúa. Faðir Einars, Egill bifreiðastjóri, f. 24. október 1929 í Reykjavík, er sonur hjónanna Jónu Ingvarsdóttur og Einars Jónssonar símaverkstjóra.

Einar lauk gagnfræðaprófi frá Vígólaskóla í Kópavogi 1971. Hann var við nám í Blikksmiðjunni Vogu hf. 1971—1976, var jafnframt í Iðnskóla Reykjavíkur. Hann tók sveinspróf 15. júní 1976. Hefur unnið síðan í Blikksmiðjunni Vogu hf.

Einar er ókvæntur.

(77)



Einar Egilsson



Einar Einarsson

Einar Einarsson var fæddur að Miðgrund undir Vestur-Eyjafjöllum 18. maí 1880. Móðir hans, Anna frá Kanastöðum í Austur-Landeyjum, f. 20. maí 1840, d. 16. maí 1901, var dóttir Guðrúnar Árnadóttur vinnukonu, f. 30. ágúst 1797, og Salómóns Magnússonar vinnumanns, f. 4. maí 1820. Faðir Einars, Einar frá Sólheimahjáleigu í Mýrdal, f. 13. maí 1855, bóndi í Þorlaugargerði í Vestmannaeyjum, sonur Auðbjargar Einarsdóttur frá Pétursey, f. 23. maí 1819, og Sveins Sigurðssonar bónda í Sólheimahjáleigu, f. 30. ágúst 1823.

Einar nam blikksmiði hjá Guðmundi Breiðfjörð, síðar stofnaði hann sjálfur blikksmiðju sem hann rak í eitt ár, þá sameinuðust þrír félagar um að reka smiðjuna undir nafninu Blikksmiðja Reykjavíkur.

Hinn 15. desember 1908 kvæntist Einar, Margréti, f. 19. ágúst 1879, d. 1922, dóttur Geirdísar og Jóns Jónssonar bónda í Berjanesi undir Eyjafjöllum. Seinni kona Einars, Sigríður Jónsdóttir, f. 11. maí 1895, var al systir Margrétar. Giftingardagur 16. desember 1922.

Börn:

Anna Sigríður, f. 1. júní 1909. Maki: Ármann Guðfredsson trésmiður, d. 17. ágúst 1975.

Jónína Geirdís, f. 14. júlí 1911. Maki: Loftur Erlendsson brunavörður, d. 13. nóvember 1974.

Af seinna hjónabandi:

Margrét, f. 5. ágúst 1925. Maki: Oddur Geirsson, pípulagningameistari.

Guðbjörg, f. 14. mars 1927. Maki: Magnús Hjörleifsson rafsuðumaður, d. 13. september 1962.

Hrefna, f. 6. ágúst 1933. Maki: Ólafur Karlsson málarameistari.



Einar Hörður Einarsson

Einar Hörður Einarsson er fæddur í Reykjavík 22. apríl 1928. Móðir hans er Guðbjörg húsmóðir frá Langholtsparti í Hraungerðishreppi, f. 7. ágúst 1896, dóttir Guðrúnar Björnsdóttur húsmóður og Einars Jónssonar verkamanns. Faðir Einars Harðar, er Einar trésmiður frá hóli í Biskupstungum, f. 16. maí 1894, foreldrar hans voru Evlalía Jónsdóttir húsmóðir og Einar Einarsson bóndi og smiður.

Einar Hörður lærði í Breiðfjörðs blikksmiðju frá 1943 til 1947. Var í Iðnskólanum í Reykjavík 1943 til 1946 og síðar 1953 til 1955 er hann var í vélvirkjun í vélsmiðjunni Héðni. Prófi í Héðni lauk hann 1955.

Hann vann í Breiðfjörðs blikksmiðju 1943 til 1953, í Héðni 1953 til 1957, við vélgæslu í frystihúsinu Ísbirninum 1957 til 1960. Frá 1960 hefur hann verið afgreiðslu- og skrifstofumaður hjá Vegagerð ríkisins. Hann er nú fulltrúi í véladeild hjá Vegagerð ríkisins.

Frá árinu 1951 hefur Einar verið þátttakandi í starfi Karlaórs Reykjavíkur sem söngvari og stjórnarmaður, einnig virkur þátttakandi í Pólifonkórnum frá 1977.

Hinn 24. apríl 1958 kvæntist Einar, Kristínu, f. 17. júní 1930, dóttur Lovísu Magnúsdóttur húsmóður og Þórjóns Jónssonar verkamanns.

Börn:

Sigríður, f. 9. nóvember 1958, skrifstofumaður.

Einar Þór, f. 30. júlí 1963.

Guðni, f. 28. mars 1968.

(78)



Einar Emil Finnbogason

Einar Emil Finnbogason er fæddur í Hafnarfirði 24. febrúar 1934. Móðir hans, Ástveig Súsanna húsmóðir frá Ólafsvík, f. 5. júní 1908, d. 5. apríl 1959, var dóttir hjónanna Evfemíu Elínar Guðbjargar Vigfúsdóttur í Ólafsvík, f. 13. ágúst 1885, d. 29. mars

1958 og Einars Jónssonar verkamanns í Ólafsvík, f. 8. september 1875, d. 25. nóvember 1958.

Faðir Einars, Finnbogi húsasmiður frá Stóra-Fljóti í Biskupstungum, f. 25. nóvember 1902. Foreldrar hans voru Járngerður Jóhannsdóttir, f. 17. febrúar 1865, d. 3. nóvember 1957, og Hallur Guðmundsson bóndi á Stóra-Fljóti.

Einar nam blikksmíði í Blikksmiðjunni Dvergasteini í Hafnarfirði 1950—1954, var í Iðnskóla Hafnarfjarðar frá 1949—1953. Sveinspróf tók hann 17. september 1955.

Frá september 1955 hefur Einar unnið í Blikksmiðjunni Vogí hf. í Kópavogi.

Hinn 27. febrúar 1954 kvæntist Einar, Sesselju Guðrúnu, f. 15. janúar 1936, hún er dóttir hjónanna Guðrúnar Jónsdóttur, f. 14. júní 1902, d. 11. nóvember 1975 og Þorsteins Einarssonar skipstjóra í Hafnarfirði.

Börn:

Guðrún Ásta, f. 1. maí 1954, dómritari.

Ómar, f. 31. janúar 1958, blikksmiður.

Viðar, f. 12. apríl 1959, blikksmiður.

Örn, f. 16. mars 1967.

(77)

Einar Gunnarsson er fæddur í Reykjavík 24. nóvember 1949. Móðir hans, Theodora húsmóðir, er fædd 1924 í Reykjavík, dóttir Kristínar Maríu Jónsdóttur húsmóður og Sveins Jónssonar vélstjóra, áhaldavaraðar Reykjavíkurborgar. Faðir Einars, Gunnar bifreiðastjóri, f. í Reykjavík 1926, er sonur Maríu Jónsdóttur húsmóður og Einars Þórðarsonar skósmíðs.

Einar lauk miðskólaprófi í Gagnfræðaskóla Austurbæjar 1972, var í Verknámskóla iðnaðarins 1972 til 1973 og Iðnskólanum í Reykjavík 1975 til 1976.

Blikksmíðanám stundaði hann í Nýju blikksmiðjunni frá júlímánuði 1973 til janú-

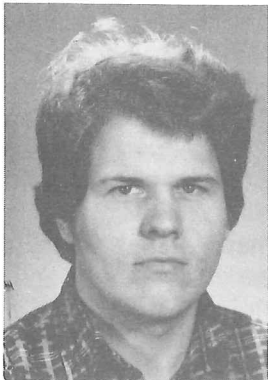

Einar Gunnarsson

ar 1975 og í Blikksmiðjunni í Garðabæ frá janúar 1975 til 15. júlí 1976.

Einar starfaði í Blikksmiðjunni Garðabæ sf. til september 1976, í Blikkver hf. í Kópavogi frá september 1976 til nóvember 1976 og í Ísbirninum hf. hefur hann unnið frá því í nóvember 1976.

Hinn 18. apríl 1970 kvæntist Einar, Ingibjörgu, hún er fædd 3. október 1951, dóttir Önnu Sigmundsdóttur húsmóður og Harðar Hjálmarssonar húsgagnsmiðameistara.

Börn:

Anna María, f. 22. apríl 1972.

Þórður Karl, f. 11. apríl 1975.

(78)

Einar Ingvar Pálsson er fæddur í Reykjavík 1. október 1900. Móðir hans var Guðbjörg Sigríður, f. 13. febrúar 1873 í Keflavík, d. 9. júní 1904. Hún var dóttir hjónanna Rósu Ásbjörnsdóttur, f. í Njarðvíkum, og Jóns Jónssonar. Faðir Einars var Páll, skipasmiður frá Hvassahrauni á Vatnsleysuströnd, fæddur 6. september 1857, drukknaði í nóvember 1914, þegar m.b. Sæbjörn fórst með allri áhöfn. Hann var sonur Ingibjargar Pálsdóttur og Einars Þorláks-sonar útvegsbónda á Hvassahrauni.

Árið 1902, þegar Einar var tveggja ára að aldri, var honum komið í fóstur hjá Katrínu Gísladóttur og Jónasi Gottsveinssyni, sjómanni í Reykjavík. Hjá þeim ólst hann upp til fullorðinsaldurs.

Einar var í blikksmiðanámi í Blikksmiðju J. B. Péturssonar, lauk þar prófsmiði 1920. Jafnframt stundaði hann nám í Iðnskóla Reykjavíkur og lauk þar prófi 1919.

Hann vann í Blikksmiðju J. B. Péturssonar til ársins 1926. Þá stofnaði hann Nýju blikksmiðjuna h/f, ásamt félagá sínum Haraldí Andræssyni vélstjóra. Einar fékk meist-



Einar Ingvar Pálsson

arabréf í blikksmíði 1926. Eftir lát Haralds 1949, hélt Einar áfram rekstri smiðjunnar, ásamt sonum sínum Jónasi Hauki, Sverri og Jóhanni.

Hinn 18. október 1924 kvæntist Einar Guðfinnu, frá Litlu Sandvík í Árnessýslu, f. 22. júlí 1903, d. 20. mars 1980, dóttur Sigríðar Guðmundsdóttur og Jóhanns Þórðarsonar verkstjóra.

Börn:

Jónas, f. 29. janúar 1925, d. 1926.

Jóhann blikksmíðameistari, f. 15. september 1927. Hann kvæntist Björgu Ísaksdóttur, f. 1947. Þau skildu. Hann kvæntist síðar Jenný Sigfúsdóttur 7. apríl 1971.

Jónas Haukur blikksmíðameistari, f. 15. september 1929, kvæntist 26. nóvember 1949 Elínu Ármóru Jónsdóttur.

Sverrir rafvirkjameistari og blikksmíðameistari, f. 3. október 1933, hóf búskap 1959 með Katrínu Jónsdóttur.

Hjördís, f. 24. júní 1938, giftist 1958 Brynjólfi Guðmundssyni vélstjóra.

Sigríður, ættleitt kjörbarn, f. 17. september 1921, giftist 1943 Helga Filippussyni forstjóra.

Fyrir hjónaband, Margrét, f. 24. janúar 1925, gitist Ólafi Björnssyni útgerðarmanni í Keflavík, d. 14. október 1966.

(78)



Einar Þorsteinsson

Einar Þorsteinsson er fæddur í Reykjavík 17. apríl 1950. Móðir hans er Arnheiður, húsmóðir, f. 10. ágúst 1922 í Landeyjum, dóttir Jónheiðar Einarsdóttur saumakonu og Einars Högnasonar bónda. Faðir Einars er Þorsteinn Hörður, vaktstjóri, f. 2. júní 1926 í Reykjavík, sonur Guðmundu Laufeyjar Guðmundsdóttur húsmóður og Björns Gottskálkssonar útgerðarmanns.

Einar var í Gagnfræðaskóla Vesturbæjar 1965—1966, í Gagnfræðaskóla verknáms

1966—1967. Nám stundaði hann hjá Garðari Erlendssyni í Blikk og Stál h/f frá janúar 1968 til 12. júní 1971, jafnframt nám í Iðnskóla Reykjavíkur. Var í Tækniskóla Íslands frá september 1971 til desember 1976.

Einar hefur unnið við byggingareftirlit hjá byggingardeild borgarverkfræðings frá janúar 1977. Hann hefur einnig kennt við Iðnskólann í Reykjavík.

Hann hefur verið starfsmaður fræðslunefndar í blikksmiði frá janúar 1977.

Hinn 11. september 1971 kvæntist Einar, Vilborgu Elínu, sjúkraliða f. 4. apríl 1950, dóttur Helgu Elíasdóttur húsmóður og Kristjóns Jónssonar sjómanns.

Börn:

Helga Hrund, f. 10. maí 1969.

Arnheiður Dögg, f. 31. ágúst 1977.

(78)

Ellert Kárason er fæddur á Akureyri 25. febrúar 1948. Móðir hans, Hólmfríður frá Tumabrekku í Skagafirði, f. 1. júní 1921 er dóttir Jónu Gísladóttur og Ellerts Jónssonar bónda. Faðir Ellerts er Kári frá Miðhúsum í Hrutafirði, f. 19. september 1919, sonur Jónínu Magnúsdóttur og Hermanns Ingimundarsonar húsasmiðameistara.

Ellert var í Gagnfræðaskóla Akureyrar og síðar í Iðnskólanum á Akureyri 1964—1967, en þau ár var hann í námi í blikksmiðadeild Sameinuðu verkstæðana Marz h/f á Akureyri frá 27. maí 1964 til 25. maí 1968, er hann lauk prófi.

Ellert hefur síðan unnið sem bifreiðastjóri hjá Malar- og steypustöðinni h/f á Akureyri til 1969, síðan við blikksmiði hjá Stáliðn h/f á Akureyri til 1970, þá blikksmiður hjá Vélsmiðjunni Odda h/f á Akureyri til júnímánaðar 1972, síðan hefur hann verið verkstjóri hjá Olúféluginu Skeljungu h/f á Akureyri.



Ellert Kárason

Hinn 1. desember 1968 kvæntist Ellert Helgu frá Hauganesi, f. 3. mars 1946, dóttur Helgu Jónsdóttur, f. 1. júlí 1907 og Gunnars Nielssonar útgerðarmanns á Hauganesi, f. 1. desember 1905.

Börn:

Kári, f. 21. september 1969.

Gunnar Niels, f. 1. febrúar 1973.

(78)

Erlendur Erlendsson er fæddur í Reykjavík 25. desember 1950. Móðir hans, Sigríður húsmóðir, f. 5. ágúst 1921 frá Skeiðsholti í Mýrarsýslu, er dóttir hjónanna Sigurrósar Jóhannsdóttur húsmóður og Hannesar Gíslasonar bónda. Faðir Erlends, Erlendur bílstjóri, f. 5. október 1917, frá Giljum í Hvollhreppi, er sonur hjónanna Jóhönnu Einarisdóttur húsmóður og Erlendar Jónssonar bónda.

Erlendur var í Vogaskóla í Reykjavík. Hann hóf nám í Nýju blikksmiðjunni árið 1966, var þar til 1968 og síðan í Blikk og Stál til 12. júlí 1971. Var í Iðnskólanum í Reykjavík. Meistarabréf í blikksmiði fékk hann 4. nóvember 1975 í Hafnarfirði.

Erlendur hefur unnið hjá Blikk og Stál 1971—1973, síðan hjá Blikksmiðju Gylfa 1974—1977 sem verkstjóri. Í ágústmánuði 1977 stofnaði hann Blikksmiðju Erlendar á Ísafirði.

Hinn 12. ágúst 1972 kvæntist Erlendur Önnu húsmóður, f. 24. ágúst 1949, hún er dóttir hjónanna Önnu Guðjónsdóttur húsmóður og Karls Bjarnasonar.

Börn:

Kristín Anna, f. 12. maí 1973.

Sigrún Edda, f. 27. ágúst 1975.

(78)



Erlendur Erlendsson



Erling Óttar Kristjánsson

Erling Óttar Kristjánsson er fæddur 1. desember 1941 að Þorbergsstöðum í Dalasýslu. Foreldrar hans eru Svava Laufey Sigvaldadóttir, f. 24. júlí 1914 og Kristján Guðmundsson.

Hann hóf nám í blikksmiði 1. mars 1964 í Blikk og Stál og lauk sveinsprófi 30. júní 1968.

Erling Óttar mun sennilega starfa í Noregi.

(78)

Erlingur Reinhold Herbertsson er fæddur í Leipzig í Þýskalandi 18. júní 1937, skírður Erlingur Reinhold Kummer. Móðir hans var Kristín Þóra, f. 12. júní 1912, d. 28. júní 1940. Foreldrar hennar voru Kristjana Guðbjörg Þorgrímsdóttir og Kristmundur Sumarliði Guðmundsson bóndi. Faðir Erlings var Ernst Herbert Kummer blikksmiður, f. 10. apríl 1910 í Leipzig í Þýskalandi. Hann týndist í seinni heimsstyrjöldinni í mars 1944 á leið frá Krímskaganum. Foreldrar hans voru hjónin Anna Rósavía Schubert, f. 16. október 1876, d. 11. nóvember 1945 og Paul Ottó Kummer járnsmiður, f. 4. mars 1871, d. í desember 1939.

Erlingur var í Gagnfræðaskóla Austurbæjar 1949—1950 og Gagnfræðaskóla verknaðs 1950—1951.

Hann er fyrsti nemi í Blikksmiðjunni Glófafa 1958 og lauk þaðan prófi 15. júní 1961. Jafnframt stundaði hann nám í Iðnskóla Reykjavíkur. Hann vann í Blikksmiðjunni Vogu 1961—1964. Fékk meistarabréf 1964, byrjaði þá sjálfstætt að Lindargötu 30 undir nafninu Blikk.

Hinn 26. desember 1958 kvæntist Erlingur Sonju, f. 28. ágúst 1938, hún er dóttir hjónanna Guðríðar Þorsteinsdóttur húsmóður og Valdimars Egilssonar vélsmiðs.

Börn:

Kristín, f. 14. júlí 1956.



Erlingur Reinhold Herbertsson

Valgerður, f. 4. febrúar 1958.

Ragnar, f. 4. febrúar 1960.

Guðríður Dagný, f. 15. september 1962.

Sonja, f. 3. febrúar 1964.

(78)

Eyjólfur Þór Georgsson er fæddur í Reykjavík 5. maí 1945. Móðir hans er Gyða, húsmóðir, f. 12. júní 1921, dóttir Þórunnar Jónsdóttur húsmóður og Eyjólf Einarssonar rakarameistara. Faðir Eyjólf, Georg blikksmiðameistari, frá Öndverðarнесi í Árnessýslu, f. 4. júlí 1917, er sonur Guðmundu Línberg Óladóttur, húsmóður og Jóns Magnússonar verkamanns.

Eyjólfur tók gagnfræðapróf frá Gagnfræðaskóla Austurbæjar 1962. Hann lærði blikksmiði frá 5. maí 1962 til 5. maí 1966 hjá föður sínum í Blikksmiðjunni Loga, jafnframt blikksmiðanáminu var hann í Iðnskólánum í Reykjavík 1962—1966. Sveinspróf 12. júní 1966.

Eftir nám vann hann í Loga og Borgarblikksmiðjunni. Þá hefur hann stundað bifreiðaaakstur hjá Bifreiðastöð Reykjavíkur (B.S.R.) og Bifreiðastöð Steindórs.

Eyjólfur hefur starfað mikið í skátahreyfingunni og hlotið þrjú heiðursmerki Skátafélags Reykjavíkur.

Hinn 8. maí 1965 kvæntist Eyjólfur, Rakel Egilsdóttur. Þau slitu samvistum 27. október 1967.

Börn:

Georg, f. 29. september 1965.

Egill Sigurður, f. 28. maí 1968.

Hinn 1. nóvember 1969 kvæntist Eyjólfur Halldóru, f. 28. apríl 1948, dóttur hjónanna Oddlaugar Valdimarsdóttur húsmóður og Ólafs Jóhannssonar sölumanns, d. 10. október 1964.

Börn:

Gyða, f. 4. nóvember 1970.

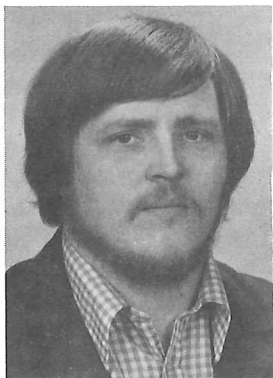

Eyjólfur Þór Georgsson



Eyjólfur Þór Ingimundarson

Sigurður Ragnar, f. 1. desember 1973.
Hildur, f. 17. febrúar 1976.

(80)

Eyjólfur Þór Ingimundarson er fæddur í Bygggarði á Seltjarnarnesi 22. júní 1949. Móðir hans, Stefanía Guðmunda, f. 2. júní 1920 á Litla Kambi í Breiðuvík á Snæfellsnesi, er dóttir hjónanna Sigurlaugar Sigurðardóttur húsmóður og Guðmundar Guðmundssonar bónda. Faðir Eyjólfur er Ingimundur Guðbjörn, f. 25. desember 1920 í Reykjavík, hann er sonur Oddnýjar Hjartardóttur, húsmóður og Steindórs Kristins Ingimundarsonar verkstjóra.

Eyjólfur tók miðskólapróf í Gangfræðaskóla Austurbæjar 1971. Hann var við nám í Blikksmiðjunni Vogu 1974 til 1977 og jafnframt í Iðnskóla Reykjavíkur. Hann tók sveinspróf 25. október 1977. Hefur síðan unnið í Vogu.

Eyjólfur er kvæntur Ingibjörgu, f. 10. júní 1949, dóttur hjónanna Sigríðar Hjaltalín Jónsdóttur og Helga Pálmasonar verkstjóra.

Börn:

Helgi, f. 15. júlí 1968.

Sólveig Anna, f. 3. júní 1972.

(77)



Eysteinn Sólvi Torfason

Eysteinn Sólvi Torfason er fæddur 23. janúar 1952 í Reykjavík. Móðir hans, Gyða iðnverkakona, f. 1. júlí 1929 í Skagafirði, er dóttir Sæmundu Jóhannsdóttur ljósmóður og Jóhanns Jóhannessonar bónda. Faðir hans, Torfi, f. 22. júní 1920 á Hólamvík, leigubílstjóri, d. 11. júlí 1964, var sonur Guðrúnar M. Skúladóttur húsmóður og Eysteins Eymundssonar bónda.

Eysteinn lauk gagnfræðaprófi frá Járniðnaðardeild Ármúlaskóla 1969. Hann nam í verknámsdeild Iðnskóla 1970 og 1973 tók

hann lokapróf frá Iðnskólanum í Reykjavík í blikksmiði. 1977 tók hann lokapróf frá Iðnskólanum í Reykjavík í pípuögnum.

Hann stundaði iðnnám í Nýju Blikksmiðjunni frá 2. nóvember 1970 til 1973 og tók sveinspróf 30. nóvember 1973. Að loknu námi vann hann 2 ár í Nýju Blikksmiðjunni og hjá Blikkiðjunni í 3 mánuði.

Eysteinn kvæntist 22. maí 1976, Lilju, f. 19. mars 1956, hún er dóttir Guðrúnar Elíasdóttur iðnverkakonu og Haraldar Benedikts-sonar lagermanns.

(78)

Björn Finnboði Júlíusson er fæddur að Gilstöðum í Áshreppi, Austur-Húnavatns-sýslu 23. maí 1911. Móðir hans var Helga, f. 1. júlí 1890, d. 12. júlí 1972, dóttir Ingibjargar Þorvarðardóttur og Björns Kristóferssonar bónda. Faðir Finnboða, Júlíus Sófus, f. 3. maí 1886, stundaði landbúnaðarstörf, d. 22. september 1959, var sonur Júlíönu Soffíu Stefánsdóttur ljósmóður og Jóns Jasonar-sonar veitingamanns á Borðeyri.

Í Iðnskólanum í Reykjavík var Finnboði 1947—1949. Hann var í Bændaskólanum á Hvanneyri veturna 1932—1934 og lauk prófi 1934. Finnboði lærði blikksmiði í Nýju blikksmiðjunni í Reykjavík á árunum 1946—1950. Tók sveinspróf 29. apríl 1950. Meistarabréf fékk hann 1. mars 1954. Hann vann hjá Nýju blikksmiðjunni eitt ár að námi loknu, en stofnaði Blikksmiðjuna Vog í Kópavogi, ásamt Sveini A. Sæmundssyni og Tryggva Sveinbjörnssyni. Hætti að vinna í smiðjunni vegna veikinda á árinu 1966. Vann um tíma hjá barnablaðinu Æskunni, en kom svo aftur til vinnu hjá Vogu á árinu 1971. hefur unnið þar síðan við innheimtu og léttari störf.

Á árunum 1956—1968 átti Finnboði sæti í Áfengisvarnarnefnd Reykjavíkur.

Finnboði er ókvæntur.

(78)



Björn Finnboði Júlíusson



Friðbjörn Arnar Steinsson

Friðbjörn Arnar Steinsson er fæddur í Reykjavík 26. desember 1955. Móðir hans, Sigríður, f. 7. nóvember 1927 í Reykjavík, er dóttir Kristbjargar Jónsdóttur og Guðbjörns Ásmundssonar verkamanns. Faðir hans, Steinn, verkamaður frá Austur-Barðastrandasýslu, f. 13. febrúar 1929, er sonur Sólrúnar Guðjónsdóttur og Gunnars Jónssonar bónda.

Friðbjörn lærði blikksmíði í Blikk og Stál h.f. 1972—1976 og stundaði jafnframt nám í Iðnskólanum í Reykjavík. Hann tók sveinspróf í júní 1980.

Friðbjörn býr með sambýliskonu sinni, Halldísi, f. 2. nóvember 1955, hún er dóttir Anne Marie Hallsson og Halls Hallssonar tannlæknis.

Börn:

Anna María, f. 2. apríl 1977.

Atli Steinn, f. 22. nóvember 1979.

(80)

Garðar Erlendsson er fæddur í Reykjavík 24. maí 1942. Móðir hans er Sigríður, húsmóðir, f. 1921 frá Skíðsholtum í Hraunhreppi í Mýrarsýslu, dóttir hjónanna Sigurórsar Jóhannsdóttur og Hannesar Gíslasonar bónda. Faðir Garðars er Erlendur, bifreiðastjóri, f. 1917, frá Giljum í Hvolhreppi í Rangárvallasýslu, sonur Jóhönnu Einarsdóttur og Erlendar Jónssonar smíðs og bónda.

Garðar stundaði nám í Nýju blikksmiðjunni 1957—1962, tók sveinspróf 18. júlí 1962, jafnframt stundaði hann nám í Iðnskóla Reykjavíkur 1957—1961. Meistarabréf fékk hann 30. júní 1965. Hann vann í Nýju blikksmiðjunni til 1. desember 1962, en síðan í Blikk og Stál. Eftir 30. júní 1965 hefur hann verið starfandi meistari í Blikk og Stál h/f.

Garðar hefur verið í framkvæmdastjórn



Garðar Erlendsson

Sambands málm- og skipasmiðja. Einnig hefur hann verið í stjórn Borgfirðingafélagsins í Reykjavík.

Hinn 3. nóvember 1962 kvæntist Garðar, Bjarteyju, f. 6. ágúst 1943, dóttur Sigríðar Ásmundsdóttur húsmóður og Friðriks Gíslasonar kirkjuvarðar. Þau slitu samvistum. Garðar kvæntist öðru sinni, Ragnhildi Elínu, f. 9. nóvember 1953, dóttur Magdalenu Guðmundsdóttur og Ágústs Guðmundssonar bónda á Stóra-Hofi.

Börn frá fyrra hjónabandi:

Hjalti, f. 22. október 1960.

Ásta Sigríður, f. 24. október 1964.

Börn frá seinna hjónabandi:

Georg, f. 18. desember 1972.

Helga, f. 12. ágúst 1975.

(78)

Garðar Valur Jónsson er fæddur í Reykjavík 9. desember 1954. Móðir hans, Guðlaug húsmóðir, f. 7. júní 1912, d. 13. maí 1965, var dóttir Elínar Kristínar húsmóður og Friðjóns Sæmundssonar bónda. Faðir Garðars, Jón eldsmiður, f. 22. nóvember 1905 er sonur Helgu Þórðardóttur húsmóður og Jóhannesar Jónssonar bónda.

Garðar tók gagnfræðapróf í Laugalækjarskóla. Hann lærði blikksmiði hjá Blikk og Stál frá 1. apríl 1974 — 1. apríl 1977. Var jafnframt í Iðnskóla Reykjavíkur. Tók sveinspróf 2. nóvember 1977. Þá var Garðar á endurmenntunarnámskeiði málmíðnaðarmanna í Iðnskólanum í Reykjavík frá 8. nóvember til 22. desember 1977.

Hann hefur unnið í Blikk og Stál síðan námi lauk.

Hinn 8. desember 1973 kvæntist Garðar, Eyrúnu, f. 10. janúar 1955, dóttur Bjarneyjar Ágústu Jónsdóttur og Kristins Óskarssonar lögreglumanns.

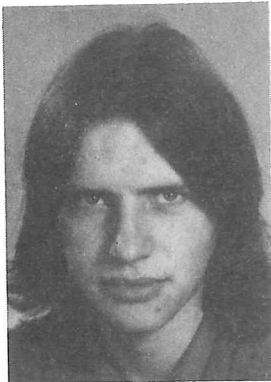

Garðar Valur Jónsson



Sveinn Gaukur Jónsson

Barn:
 Ágúst Már, f. 29. ágúst 1975.

(78)

Sveinn Gaukur Jónsson er fæddur í Reykjavík 12. febrúar 1956. Móðir hans, Salvör, f. í Reykjavík 1918, er dóttir Jónu Ólafíu Jónsdóttur og Guðmundar Dagfinnssonar sjómanns. Faðir hans, Jón verkstjóri, f. 1918 í Reykjavík er sonur Önnu Jónsdóttur og Jóns Einarssonar múrara.

Gaukur er gagnfræðingur. Hann lauk námi í blikksmíði frá Blikk og Stál h.f. vorið 1979 en einnig hafði hann stundað nám í Iðnskólanum í Reykjavík.

Gaukur kvæntist í nóvember 1979, Pálinu, f. 3. október 1954, dóttur Ernu Ragnarsdóttur og Jóns Boða Björnssonar matsveins.

Börn:

Vilhjálmur Björn, f. 3. janúar 1975.

Boði, f. 24. mars 1980.

(80)

Georg Jónsson er fæddur 4. júlí 1917 að Öndverðarnesi, Snæfellssýslu. Georg er sonur Guðmundu Óladóttur og Jóns Þorkelssonar. Foreldrar Guðmundu voru Guðbjörg Guðmundsdóttir húsmóðir og Óli Arngrímsson bóndi og vitavörður á Öndverðarnesi.

Georg lærði blikksmíði í Gretti 1945—1949 og vann í Gretti í 12 ár og hlaut meistararéttindi í iðninni á þeim tíma.

Hinn 12. mars 1980 efndi Skagfirðingafélagið í Reykjavík til vígsluhátíðar í nýja félagsheimilinu þeirra, Drangey, að Síðumúla 35 í Reykjavík, var Georg sæmdur gullmerki félagsins í þakklætisskyni fyrir sérstaka hjálpsemi og liðlegheit, en Skagfirðingafélagið hafði keypt húsnæðið af honum á sínum tíma.

Kona Georgs er Gyða, f. 12. júní 1921,



Georg Jónsson

dóttir Þórunnar Jónsdóttur frá Miðhúsum á Mýrum og Eyjólfss Jóhannssonar rakara-
meistara í Reykjavík, frá Kollabúðum.

Börn:

Eyjólfur Georg, f. 5. maí 1945 blikk-
smíðameistari.

Birgir, f. 21. febrúar 1949 þjónn.

Helga, f. 17. nóvember 1953 hárgreiðslu-
dama.

Edda, f. 10. apríl 1960 nemi.

(80)

Gestur Halldórsson er fæddur í Reykja-
vík 29. maí 1952. Móðir hans er Ingibjörg
Aðalheiður húsmóðir, f. 29. júlí 1925, dóttir
Sigríðar Guðmundínu Ingvadóttur húsmóð-
ur frá Snæfoksstöðum í Grímsnesi, f. 6. maí
1895, d. 17. nóvember 1977 og Gests
Magnússonar trésmíðs frá Teigakoti í Mýra-
og Borgarfjarðarsýslu, f. 7. september
1889, d. 25. maí 1958. Faðir Gests, Halldór
Þorvaldur sjómaður á Ísafirði, f. 17. maí
1923, sonur Sigríðar Jóneyjar Óladóttur húsmóð-
ur frá Drangnesi í Steingrímsfirði, f. 4.
júlí 1893, d. 2. mars 1973, og Ólafs Ólafss-
onar frá Berjadalsá á Snæfjallaströnd,
sjómanns og bræðslumanns, f. 18. ágúst
1888, d. 3. mars 1957.

Gestur var í gagnfræðadeild Austurbæjar-
skóla 1965—1967 og í Ármúlaskóla 1970—
1971. Hann var í námi hjá Blikk og Stál
(meistari Garðar Erlendsson) frá 1. septem-
ber 1972 — 1. september 1976. Var jafn-
framt í Iðnskóla Reykjavíkur. Hann lauk
sveinsprófi 25. október 1977.

Hann var á námskeiði hjá fræðslunefnd
málmiðnaðarins (30.12. 1977).

Gestur hefur unnið í Blikk og Stál síðan
1977.

Hinn 26. október 1974 kvæntist Gestur,
Mörtu Lunddal Friðriksdóttur, f. 20. ágúst
1953, dóttur Guðrúnar Margrétar Sölvadótt-



Gestur Halldórsson

ur húsmóður og framreiðslukonu frá Aðalvík í Sléttuhreppi, og Friðriks Lunddal Baldvínssonar sölumanns í Reykjavík.

Barn:

Friðrik Gestur, f. 20. janúar 1971.

(78)

Grétar Ingvarsson er fæddur í Kristnesi í Eyjafirði 15. október 1937. Móðir hans er Aðalbjörg húsmóðir frá Háakoti, Fljótum í Skagafirði, f. 10. apríl 1908, dóttir Maríu Guðmundsdóttur, húsmóður úr Fljótum í Skagafirði og Sigurðar Kristjánssonar bónda. Faðir Grétars er Ingvar Eiríksson, húsasmíðameistari frá Sölfnasi í Skagafirði, f. 1. maí 1904, sonur Jóhönnu Guðmundsdóttur, húsmóður frá Sölfnasi og Eiríks Guðmundssonar, bónda.

Grétar lauk gagnfræðaprófi á Akureyri 1954, jafnframt prófi 1. og 2. bekkjar Iðnskólans á Akureyri, lauk prófi úr 4. bekk um áramót 1960—61. Var við vélvirkjanám á vélaverkstæði Valmundar Guðmundssonar á Akureyri og lauk þaðan prófi 1963. Þá lærði hann blikksmíði 1964—66 hjá Vélsmiðjunni Odda h.f. á Akureyri, blikksmíðadeild. Lauk sveinsprófi 1967. Fékk meistararéttindi 11. júní 1971. Grétar hefur unnið hjá Vélsmiðjunni Odda frá 1964.

Hinn 26. desember 1959 kvæntist Grétar Freyju, f. 10. júlí 1941, dóttur Arnþóru Helgu Geirmundsdóttur, húsmóður og Jóhannesar Jósepssonar, skrifstofustjóra.

Börn:

Hildur Anna, f. 15. desember 1959.

Guðbjörg Huld, f. 12. mars 1961.

Ingvar Birnir, f. 28. apríl 1963.

(77)



Grétar Ingvarsson



Guðbjartur Vilhelmsson

Guðbjartur Vilhelmsson er fæddur í Reykjavík 26. mars 1944, sonur Vilhelms Davíðssonar blikksmiðameistara.

Guðbjartur tók gagnfræðapróf verknáms í Laugarnesskóla. Hann lærði hjá föður sínum í Litla-blikk 1961—1964 og tók sveinspróf 21. júní 1964. Við nám í Iðnskóla Reykjavíkur 1961—1964. Guðbjartur vann við blikksmiði til 1966. Þá gerðist hann verslunarstjóri hjá Silla og Valda í 4 ár. Eftir það var hann við rafeindaheilann hjá Loftleiðum fram í apríl 1977, hefur síðan stundað hótélrekstur í Svíþjóð.

Guðbjartur er í Oddfellowreglunni. Hann hefur verið í Karlakór Reykjavíkur.

Árið 1964 kvæntist Guðbjartur, Birnu Sigríði, foreldrar hennar eru Sigríður Guðmundsdóttir og Guðmundur Kristjánsson prentari.

Börn:

Vilhelm, f. 30. mars 1964.

Guðmundur, f. 6. júní 1966.

Eydís, f. 1. október 1972.

(78)

Guðjón Jóhannes Brynjólfsson er fæddur í Stykkishólmi 16. desember 1916. Móðir hans var Friðsemd frá Hellissandi, f. 22. október 1898, d. 3. desember 1923. Foreldrar hennar voru Margrét Kristjánsdóttir og Ólafur Jónsson bóndi. Faðir Guðjóns var Brynjólfur Benedikt vélstjóri frá Hellissandi, f. 27. desember 1890, d. 1922, sonur hjónanna Guðjónu Jóhannesdóttur og Arngríms Jóhannessonar sjómanns.

Guðjón var í blikksmiðanámi hjá Agnari Breiðfjörð Guðmyndssyni í Breiðfjörðs blikksmiðju frá 1. maí 1943 til 1. maí 1947, var jafnframt í Iðnskóla Reykjavíkur 1943—1947. Sveinspróf 12. maí 1947. Hann fékk meistarabréf í blikksmiði 15. september 1951.



Guðjón Jóhannes Brynjólfsson

Guðjón vann í Breiðfjörðs blikksmiðju til 1. júlí 1954. Þá stofnaði hann eigin blikksmiðju, ásamt Bjarna Helgasyni, undir nafninu Blikksmiðja Bjarna og Guðjóns, og starfaði til 16. júlí 1955. Þar eftir starfaði hann hjá blikksmiðadeild Sameinaðra verktaka á Keflavíkurflugvelli til ársins 1957. Eftir það hefur hann unnið í Blikksmiðju J. B. Péturssonar í Reykjavík.

Guðjón hefur sinnt fjölmörgum trúnaðarstörfum fyrir stétt sína. Í stjórn Félags blikksmiða var hann í 9 ár, þar af 8 sem ritari. Í trúnaðarráði félagsins hefur hann verið 11 ár og á þar sæti enn. Fulltrúi félagsins í iðnráði Reykjavíkur hefur hann verið í 15 ár og er enn. Hann hefur verið í prófnefnd Félags blikksmiða frá 1962, endurskoðandi félagsins var hann í 2 ár, og nú starfar hann í útgáfunefnd félagsögunnar. Hann hefur hlotið gullmerki Félags blikksmiða.

Hinn 15. apríl 1938 kvæntist Guðjón, Sigríði, f. 23. september 1917, dóttur Vilhelminu Vilhjálmsdóttur verkakonu og Steindórs Björnssonar bónda.

Börn:

Bryndís Friðbjörg, f. 9. október 1939, bankafulltrúi.

Steindór Vilhelm, f. 31. desember 1942, kennari. Maki: Guðrún Guðjónsdóttir, kennari.

Jófríður, f. 28. október 1946, rannsóknarm. á Veðurstofu Íslands. Maki: Gunnar Randver Ingvarsson verkstjóri í söludeild Sláturfélags Suðurlands. (76)



Guðjón Júlíus Erlendsson

Guðjón Júlíus Erlendsson er fæddur í Reykjavík 14. júní 1952. Móðir hans, Sigríður, fædd 5. ágúst 1921 frá Skiðholti, Mýrum er dóttir Sigurrósar Jóhannsdóttur húsmóður og Hannesar Gíslasonar bónda. Faðir hans, Erlendur Jónsson Erlendsson leigubílstjóri, f. 5. október 1917 frá Giljum, Hvol-



Guðjón Þór Guðjónsson

hreppi er sonur Jóhönnu Einarsdóttur og Erlendar Jónssonar bónda og smiðs.

Guðjón stundaði nám í Iðnskólanum í Reykjavík og lærði blikksmíði hjá Blikk og Stál h.f.

Hann hefur verið markvöður í handknattleik í Fram og orðið meistari í unglingsaliði, einig kjörinn besti markmaður Norðurlanda.

Guðjón er kvæntur Margréti, f. 17. nóvember 1953, dóttur Huldu Jóhannsdóttur, sjúkraliða og Einars Jónssonar útfararstjóra.

Börn:

Einar, f. 25. maí 1971.

Ásta, f. 12. febrúar 1968.

(80)

Guðjón Þór Guðjónsson er fæddur í Reykjavík 12. september 1955. Móðir hans, Rannveig húsmóðir, er dóttir Emmu Thorarensen og Þorsteins Kristjánssonar, en hann hefur stundað glímukennslu.

Faðir hans, Guðjón verkamaður, er sonur Ingibjargar Jónsdóttur og Eiríks Jónssonar skósmiðs, þau eru bæði látin.

Guðjón tók gagnfræðapróf frá Réttarholtsskóla 1972. Hann lærði blikksmíði í Gretti og hófst námið 12. september 1977. Guðjón tók sveinspróf um vorið 1980.

Að loknu sveinsprófi hefur Guðjón unnið í Filmur og Vélar h.f.

Barn:

Davíð Örn, f. 29. apríl 1978.

(80)



Guðjón Haraldsson

Guðjón Haraldsson er fæddur í Reykjavík 19. janúar 1947. Móðir hans Guðný, húsmóðir úr Borgarfirði eystra, f. 18. september 1911, dóttir Bjargar Ásgrímsdóttur, húsmóður og Friðriks Jóhannssonar bónda. Faðir Guðjóns er Haraldur Kristinn, bifreiðastjóri, f. 9. apríl 1914 í Reykjavík,

sonur Helgu G. Guðjónsdóttur húsmóður og Guðjóns Guðmundssonar, stýrimanns.

Guðjón hóf nám í blikksmiðjunni Vogí 10. september 1963 og tók þaðan sveinspróf 25. júní 1973, jafnframt stundaði hann nám í Iðnskóla Akraþess frá 1972 til 1973. Hann vann að námi loknu hjá Blikksmiðjunni Vogí fram til 14. maí 1979 er hann hóf störf hjá Íslenska Járblendifélaginu, við eftirlit og vinnu í reykhreinsivirki.

Hinn 17. nóvember 1973 kvæntist Guðjón Ingibjörgu, f. 4. ágúst 1951, dóttur Jakobínu Pálsdóttur, húsmóður og Högna Sigurðssonar, verkamanns.

Börn:

Katrín Björk, f. 29. febrúar 1976.

Berglind Dögg, f. 18. maí 1978.

(79)

Guðjón Björgvin Magnússon er fæddur á Siglufirði 8. mars 1951. Móðir hans, Sigríður húsmóðir frá Skúmsstöðum, Eyrarbakka, f. 1915, er dóttir Guðrúnar Vigfúsdóttur húsmóður og Guðjóns Jónssonar sjómanns og bónda. Faðir Guðjóns er Magnús Björgvin skipstjóri frá Hafnarnesi við Fáskrúðsfjörð, f. 1907, sonur Sólveigar Þorleifsdóttur húsmóður og Guðjóns Jónssonar sjómanns.

Guðjón var í gagnfræðaskóla Siglufjarðar 1964—1968. Hann lærði í Blikksmiðjunni Vogí í Kópavogi frá 1. júlí 1970 — 31. desember 1973. Stundaði jafnframt iðnskólánám. Hann tók sveinspróf 12. október 1974.

Hefur unnið í dráttarbrautinni h/f, Neskaupsstað.

Guðjón var varaformaður Málm- og skipasmiðafélags Norðfjarðar 1975—1977 og kosinn formaður félagsins 1977.

Hinn 17. maí 1975 kvæntist Guðjón, Jóhönnu fóstru og forstöðukonu Dagheimilis Neskaupsstaðar, f. 16. febrúar 1951, dóttur



Guðjón Björgvin Magnússon

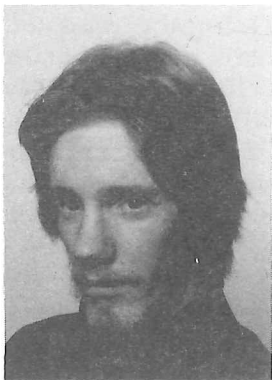

Guðjón Helgi Þorvaldsson

Pálinu Pálsdóttur húsmóður og Stefáns Halldórssonar verkamanns.

Barn:

Stefán Karl, f. 13. desember 1974.

(77)

Guðjón Helgi Þorvaldsson er fæddur 18. nóvember 1955 í Reykjavík. Móðir hans, Elín húsvarðarfrú, f. 16. október 1923 í Vestmannaeyjum, er dóttir Jónu Sigríðar Jóhannesdóttur og Guðmundar Ísleifssonar trésmiðs. Faðir hans, Þorvaldur iðnverka- maður, f. 26. janúar 1910 í Hafnarfirði, er sonur Helgu Diðriksdóttur og Helga Guð- mundssonar sjómanns.

Gagnfræðingur úr Trésmiðadeild verk- náms Ármúlaskóla og brottfararpróf frá Iðnskólanum í Reykjavík 1978.

Hann stundaði blikksmiðanám í Glófaxa 12. júlí 1973 til 12. júlí 1977 og lauk sveins- prófi 16. júní 1979.

Að loknu námi vann hann í Glófaxa til 1. október 1979 en frá þeim tíma í Blikksmiðju B.J. á Selfossi.

Guðjón kvæntist 18. desember 1976, Guðnýju, f. 14. ágúst 1958, foreldrar hennar eru Halla Hallgrímsdóttir og Óli Kr. Guð- mundsson læknir.

Barn:

Óli Kristinn, f. 6. júní 1977.

(80)

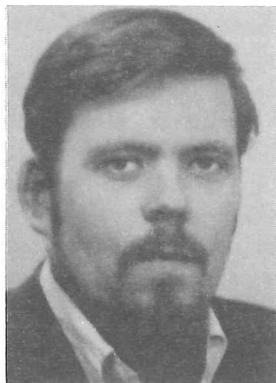

Guðmundur Bogi Breiðfjörð

Guðmundur Bogi Breiðfjörð er fæddur í Reykjavík 22. nóvember 1938. Móðir hans, Ólafía Helga, frá Seyðisfirði, húsmóðir, f. 9. nóvember 1914, dóttir Elínar Guðrúnar Sigurðardóttur og Boga Bene- diktssonar, bókhaldara. Faðir Guðmundar Boga er Agnar Guðmundsson Breið fjörð, blikksmiðameistari í Reykjavík, f. 14.

október 1910, sonur Guðrúnar Bjarnadóttur Breiðfjörð, húsmóður og Guðmundar Jóhannessonar Breiðfjörðs, blikksmiðameistara.

Guðmundur Bogi tók landspróf í Gagnfræðaskóla Austurbæjar 1956. Hann hóf nám hjá föður sínum í Breiðfjörðs blikksmiðju 1956 og stundaði jafnframt nám í Iðnskólanum í Reykjavík 1957—1960. Tók sveinspróf 14. júní 1960. Hann fékk meistrarabréf 1964.

Árið 1962—63 starfaði Guðmundur í iðninni í Þýskalandi, annars í Breiðfjörðs blikksmiðju. Frá árinu 1969 hefur hann verið meðeigandi og í stjórn Breiðfjörðs blikksmiðju h.f.

Guðmundur Bogi er ókvæntur.

(75)

Guðmundur Jóhannesson Breiðfjörð

var fæddur í Hrapsey á Breiðafirði 30. ágúst 1879 d. 12. október 1975. Móðir hans var Jóhanna Kristín, húsmóðir, f. að Ósi á Skógarströnd 1853, d. 28. mars 1937, dóttir hjónanna Bjargar Guðlaugsdóttur, húsmóður og Guðmundar Ormssonar, bónda. — Faðir Guðmundar var Jóhannes sjómaður frá Höfða í Eyrarsveit, f. 1853, d. 1888, sonur hjónanna Jóhönnu Sigurðardóttur og Sigurðar Pálssonar sjómans.

Guðmundur lærði blikksmiði hjá Pétri Jónssyni blikksmið í Reykjavík. Lauk hann námi 1901. Vann hann eftir námið sem sveinn eitt ár hjá Pétri Jónssyni. En árið 1902 setti hann upp sjálfstætt verkstæði í Reykjavík og vann við það til ársins 1937, en þá tók Agnar, sonur hans, við fyrirtækinu sem forstjóri.

Guðmundur tók þátt í iðnsýningum 1911 og 1932. Fékk hann heiðursskjal fyrir sýninguna 1911. Hann tók þátt í ýmsum félags-



Guðmundur Jóhannesson
Breiðfjörð

störfum og var gerður heiðursfélagi í Iðnaðarmannafélagi Reykjavíkur.

Hinn 19. júní 1905 kvæntist Guðmundur Guðrúnu frá Hörgsdal á Síðu, f. 13. júlí 1880, d. 16. apríl 1947. Hún var dóttir hjónanna Helgu Pálsdóttur og Bjarna Bjarnasonar, bónda og hreppstjóra í Hörgsdal.

Börn:

Dóróthea, f. 16. desember 1905, maki Þorsteinn Ö. Stephensen, leikari.

Agnar, f. 14. október 1910, blikksmíðameistari. Maki Ólafía Helga Bogadóttir.

(74)

Guðmundur Guðbrandsson er fæddur 29. nóvember 1925 í Lækjarskógi, Laxárdal, Dalasýslu. Móðir hans, Arndís, f. 30. maí 1890 í Snóksdal í Dölum, d. 16. júlí 1948, var dóttir Guðrúnar Gísladóttur og Magnúsar Kristjánssonar bónda. Faðir hans, Guðbrandur Kristjón bóndi, f. 5. apríl 1887 í Lækjarskógi, Dölum, d. 7. febrúar 1978, var sonur Helgu Guðmundsdóttur og Guðmundar Guðbrandssonar bónda.

Guðmundur vann almenn sveitastörf um tíma, síðar við silfurslípun í rúm 7 ár og um skeið við bílaviðgerðir.

Hann hóf störf í Glófaxa h/f 1. febrúar 1963 og tók sveinspróf í blikksmíði 3. nóvember 1979.

Guðmundur kvæntist 10. júní 1961, Hjördísi Öldu, f. 1. júlí 1934, dóttur Sigurrósar Hansdóttur og Hjartar Cýrussonar verkamanns.

Börn:

Sigurrós, f. 19. júní 1956.

Guðbrandur, f. 7. júní 1962.

Pröstur, f. 23. febrúar 1965.

(80)

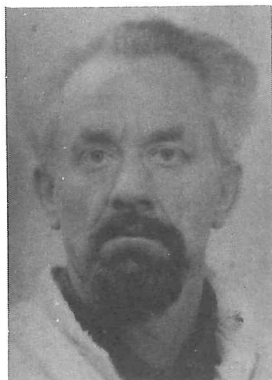

Guðmundur Guðbrandsson



*Guðmundur Jens
Hallgrímsson*

Guðmundur Jens Hallgrímsson er fæddur á Akranesi 25. júní 1941. Móðir hans, Sólveig, húsmóðir, er fædd á Ísafirði 15. september 1909, dóttir Guðbjargar Guðmundsdóttur og Sigurðar Halldórssonar, skósmiðs. Faðir Guðmundar, Hallgrímur, bifreiðastjóri er frá Sleggjulæk í Borgarfirði eystra, f. 19. janúar 1905, sonur Ingveldar Kristjánsdóttur og Guðmundar Hallgrímssonar, verkamanns.

Guðmundur var í gagnfræðaskóla Akraness. Hann lærði í Blikksmiðju Akraness og hjá Þorgeiri og Ellert h.f., frá 1960—64, var jafnframt í Iðnskóla Akraness. Fékk sveinsbréf 7. nóvember 1964. Meistarabréf 22. júní 1972. Hann starfaði að blikksmiði frá 1959 hjá Þorgeir og Ellert h.f., en setti síðan á stofn eigið fyrirtæki.

Hinn 20. febrúar 1965 kvæntist Guðmundur Áslaugu, f. 11. september 1946, dóttur Gyðu Pétursdóttur og Rafns Sveinbjörnssonar, verkamanns.

Börn:

Rafn, f. 20. september 1965.

Hallgrímur, f. 21. apríl 1969.

Pétur, f. 16. mars 1976.

(77)



Guðmundur Svanberg Ingimundarson

Guðmundur Svanberg Ingimundarson er fæddur í Reykjavík 12. júní 1953. Móðir hans, Stefania Guðmunda, húsmóðir, frá Litla Kambi í Breiðuvík á Seltjarnarnesi, f. 2. júní 1920, dóttir hjónanna Sigurlaugar Sigurðardóttur, húsmóður og Guðmundar Guðmundssonar bónda. — Faðir Guðmundar, Ingimundur Guðbjörn, sjómaður, f. 25. desember 1920 í Reykjavík, sonur hjónanna Oddnýjar Hjartardóttur, húsmóður, og Steindórs Kristins Ingimundarsonar, verkstjóra.

Guðmundur var í Mýrarhúsaskóla á Seltjarnarnesi 1960—70, lærði í Blikksmiðjunni Vogu og var jafnframt í Iðnskóla Reykjavíkur.

ur 1973—76, tók sveinspróf 15. júní 1976. Hefur unnið í Blikksmiðjunni Vogi síðan.

Guðmundur er kvæntur Guðrúnu, f. 18. ágúst 1954, dóttur hjónanna Auðar Guðbjörnsdóttur, húsmóður og Þorbjörns Runólfssonar, verkamanns.

Barn:

Stefanía, f. 5. júlí 1977. (77)

Guðmundur Jóhannsson er fæddur í Reykjavík 16. ágúst 1907. Móðir hans var Sigríður frá Halls koti í Sandvíkurhreppi í Árnassýslu, f. 3. júlí 1876, d. 18. nóvember 1918. Hún var dóttir Guðfinnu Einarsdóttur og Guðmundar Jónssonar, ábúenda í Halls koti. Faðir Guðmundar var Jóhann frá Prestshúsum í Reynissókn í Mýrdal, f. 2. júní 1879, d. 24. desember 1952, verkstjóri hjá Reykjavíkurborg síðustu 30 ár ævinnar. Jóhann var sonur Guðrúnar Oddsdóttur og Þórðar Einarssonar, búenda í Presthúsum í Mýrdal.

Guðmundur lærði í Nýju blikksmiðjunni. Sveinspróf 1932, en meistarábréf fékk hann í blikksmiði 23. febrúar 1944. Jafnframt stundaði hann nám í Iðnskólanum í Reykjavík.

Guðmundur var starfsmaður frá upphafi náms 1928 til 1947 hjá Nýju blikksmiðjunni, þar af 7 ár verkstjóri. Þá var hann verkstjóri í Vélsmiðjunni Héðni h.f. 1947—54.

Guðmundur var framkvæmdastjóri Bláa bandsins 1955—63, meðan sú starfsemi fór fram. Þá var hann félagsmálaráðunautur Flókadeildar Kleppspítalans frá 1. júní 1963.

Margvísleg félagsmálastörf hefur Guðmundur haft. Hann var formaður Félags blikksmiða 1937—44 og var hann sæmdur gullmerki félagsins, fulltrúi á Alþýðusambandsþingum og í Fulltrúaráði



Guðmundur Jóhannsson

verkalýðsfélaganna í Reykjavík 1936—44. Hann var einn af stofnendum AA samtakanna á Íslandi 1954. Einn af stofnendum Bláa bandsins og varaformaður í stjórn þess frá stofnun 1955. Stjórnarformaður Vistheimilisins í Víðinesi frá 1973. Frá árinu 1977 hefur Guðmundur unnið í hálfu starfi sem félagsmálaráðunautur Flókadeildar.

Guðmundur var hinn 17. júní 1979 sæmdur riddarakrossi hinnar íslensku fálkaorðu.

Hinn 6. júní 1931 kvæntist Guðmundur Gíslínu Sigurrósu, f. 3. október 1907, dóttur Gísla Gíslasonar, trésmiðs í Reykjavík. (Kjördóttir Þórðar Bjarnasonar, verkamans í Reykjavík).

Börn:

Sigríður, f. 20 ágúst 1931. Maki hennar 1952 er Sigurgeir Jóhannsson, matsveinn í Vestmannaeyjum, f. 14. maí 1927.

Borgþór, vélvirki, f. 9. september 1934, maki Karen Irene Jónsdóttir, f. 9. nóvember 1937. Borgþór lést 7. desember 1967.

Jóhann, læknir, f. 9. febrúar 1943, maki Petra Pétursdóttir, meinatæknir, f. 23. september 1943.

Svava, sálfræðingur, f. 15. janúar 1946. Maki Ásmundur Guðmundsson, menntaskólakennari, f. 20. september 1945.

Afkomendur Guðmundar eru nú, 19 alls.

(80)



Guðmundur Karl Jónatansson

Guðmundur Karl Jónatansson er fæddur á Ísafirði 24. september 1947. Móðir hans er Rósa, frá Flatey á Skjálfanda, f. 9. september 1919, dóttir Maríu Jónasdóttur og Guðmundar Karls Jónssonar, útvegsbónda í Flatey. Faðir Guðmundar var Jónatan Ingvar, frá Ísafirði, f. 21. janúar 1923, d. 23. maí 1972, sonur Daðeyjar Guðmundsdóttur og Guðmundar Jónatanssonar bílstjóra.

Guðmundur Karl var í gagnfræðaskólan-



Guðmundur Magnússon

um í Kópavogi 1960—64. Hóf nám í Blikk-smiðjunni Vogu h.f., var jafnframt í Iðnskóla Reykjavíkur 1966—70. Hann lauk sveinsprófi 6. júní 1970. Hann vann í blikk-smiðjunni Vogu 1970—74 og síðan í Blikkver h.f.

Hinn 20. september 1969 kvæntist Guðmundur, Maríu, f. 16. desember 1950, dóttur Auðar Guðmundsdóttur og Guðmundar Erlendssonar, ljósmyndara.

Börn:

Auður, f. 8. maí 1969.

Rósa, f. 7. febrúar 1973.

Guðmundur Alfreð, f. 15. júlí 1976.

(77)

Guðmundur Magnússon er fæddur 19. september 1934 í Vestmannaeyjum. Móðir hans, Gíslína, f. 16. nóvember 1889 húsfreyja, er dóttir Guðrúnar Jónsdóttur húsfreyju og Jóns Stefánssonar trésmiðs. Faðir hans, Magnús, f. 24. desember 1876, kaupmaður og bóndi var sonur Sigríðar Gunnlaugsdóttur húsfreyju og Þórðar Ívarssonar bónda.

Guðmundur hóf störf í Blikk-smiðjunni Glófaga 1959 og tók sveinspróf 3. nóvember 1979.

Guðmundur kvæntist 24. janúar 1956, Hjördísi, f. 5. nóvember 1933, dóttur Aðalheiðar Albertsdóttur og Þórhalls Jóhannssonar bónda.

Börn:

Aðalheiður, f. 27. október 1954, maki Sigurjón Guðmundsson tæknifræðingur.

Guðrún Lilja, f. 13. ágúst 1962.

Þórhallur, f. 29. maí 1967.

(80)



Guðmundur Ólafsson

Guðmundur Ólafsson er fæddur í Reykjavík 18. desember 1953. Móðir hans, Jórunn Jóhanna, f. 1925 frá Flatartungu, Akrahreppi í Skagafirði, dóttir hjónanna

Guðnýjar Jóhannsdóttur og Kristjáns Eiríkssonar smíðs. Faðir Guðmundar, Ólafur verkamaður, f. 1920 frá Króki í Ásahrepp í Rangárvallasýslu, sonur hjónanna Guðrúnar Gísladóttur og Guðmundar Ólafssonar bónda.

Guðmundur tók gagnfræðapróf frá verknaðsdeild Ármúlascola 1971. Hóf nám í Blikksmiðjunni Gretti í Reykjavík 7. september 1971 og lauk því 7. september 1975, jafnframt stundaði hann nám í Iðnskóla Reykjavíkur. Sveinspróf tók hann 12. nóvember 1975. Hefur unnið í Blikksmiðjunni Gretti síðan.

Guðmundur er ókvæntur.

(76)

Guðmundur Sigurpálsson er fæddur í Kelduskógum í Beruneshreppi í S.-Múlasýslu 17. febrúar 1941. Móðir hans er Guðrún frá Ólafsvík, f. 4. nóvember 1907, dóttir Sólveigar Jakobínu Ólafsdóttur og Jóns Þorvarðarsonar, bónda. Faðir Guðmundar Sigurpáll bóndi frá Gautavík í Beruneshreppi, f. 27. febrúar 1910, er sonur Sigríðar Pálsdóttur og Ófeigs Snjólfssonar, bónda.

Guðmundur lærði í Blikksmiðju Reykjavíkur frá 1959 og lauk sveinsprófi 27. júní 1963, stundaði jafnframt nám í Iðnskóla Reykjavíkur. Hann vann í Blikksmiðju Reykjavíkur 1963 til 1974, en stofnaði 1975 ásamt Magnúsi Indriðasyni, Blikksmiðjuna Málmei s.f. Þeir hættu rekstri hennar í árslok 1975. Vann við Íslenska álverið 1975 og 1976, en hefur síðan starfað í Blikksmiðju Gylfa h.f.

Guðmundur fékk meistarabréf 17. október 1971.

Hinn 1. ágúst 1964 kvæntist Guðmundur Ingibjörgu, f. 21. júní 1945, dóttur Elísu Margrétar Jónsdóttur, f. 12. október 1918, og Sigurjóns Jónssonar, f. 2. maí 1908, d. 6. október 1969.



Guðmundur Sigurpálsson



*Guðmundur Kristinn
Magnússon Waage*

Börn:

Hermann Unnsteinn, f. 1. maí 1964.

Guðrún Elísa, f. 3. nóvember 1965. (78)

Guðmundur Kristinn Magnússon Waage fæddist í Garðhúsum í Vogum í Kálfatjarnarsókn 24. september 1885 og lést um 1920. Móðir hans var Guðrún Jakobína, f. 1. janúar 1855, dóttir Guðrúnar Guðmundsdóttur, f. 4. ágúst 1828 og Eyjólf Magnússonar Waage, f. 1. nóvember 1824. Faðir Guðmundar var Magnús Jónsson Waage, f. 29. nóvember 1855 í Kálfatjarnarsókn, sonur Guðrúnar Ágústu Guðmundsdóttur, f. 3. apríl 1834 og Jóns Magnúsar Waage, f. 15. apríl 1826.

Guðmundur var í iðnnámi í J.B. Péturssonar blikksmiðju. Hann smíðaði fuglabúr fyrir Iðnsýninguna 1911 og hlaut fyrstu verðlaun fyrir. (77)

Gunnlaugur Júlíus Sæmundsson er fæddur í Reykjavík 19. júlí 1903, d. 26. maí 1941. Foreldrar hans voru Gunnlaug Gunnlaugsdóttir frá Fossi í Staðarhreppi, f. 18. september 1867 og Sæmundur Einarsson frá Junkaragerði í Romshvalsneshreppi, f. 1. janúar 1874.

Gunnlaugur lærði frá 1919 til 1923 í Blikksmiðju J.B. Péturssonar í Reykjavík og vann í blikksmiðjunni í 5 ár að námi loknu.

Hinn 2. nóvember 1929 kvæntist Gunnlaugur Rannveigu Kristínu, f. 29. janúar 1909, dóttur Ingibjargar Steinunnar Brynjólfsdóttur og Bjarna Sverrissonar, verslunarmanns.

Börn:

Gerður, f. 22. mars 1928.

Ingibjörg Jóna, f. 22. apríl 1930. Maki Ólafur Sigurjónsson. Þau reka verslun í Svíþjóð. (77)



Gunnlaugur Júlíus Sæmundsson



Gústav Brynjólfur Júlíusson

Gústav Brynjólfur Júlíusson, er fæddur á Akureyri 1. júlí 1918. Móðir hans, Bergþóra frá Háu-Þverá í Fljótshlíð, f. 12. júlí 1887, d. 24. febrúar 1942, dóttir Ingi-bjargar Ólafsdóttur, húsmóður og Bergvins Bergsteinssonar bónda. — Faðir Gústavs, Júlíus, innheimtumaður var fæddur 9. september 1888, d. 10. mars 1970, sonur Maríu Guðrúnar Jósefsdóttur, húsmóður og Jóhannesar Ágústs Jónssonar bónda. Hann lauk gagnfræðaprófi í Gagnfræðaskóla Akureyrar 1935. Þá var hann við nám á Sameinuðu verkstæðunum Mars, blikksmiðadeild frá 15. ágúst 1965—69 og lauk sveinsprófi 7. júní 1969. Meistarabréf fékk hann 21. júní 1972. Jafnframt blikksmiðanáminu lauk hann námi í Iðnskóla Akureyrar 1969.

Gústav hafði áður en hann hóf nám í blikksmiði, unnið í faginu meira og minna í 12 ár, en vegna þrýstings frá Sveinafélaginu um hina svokölluðu gerfimmenn „dreif hann sig í námið.“

Að sveinsprófi loknu vann Gústav í eitt ár hjá Sameinaða verkstæðinu Mars, en frá 1. júlí 1970 hefur hann unnið hjá járnsmiðjunni Varma á Akureyri.

Gústav á sæti í Iðnráði Akureyrar og hefur verið trúnaðarmaður Sveinafélags járnsmiða í járnsmiðjunni Varma s.l. 3 ár (1973).

Hinn 1. júlí 1939 kvæntist Gústaf, Björgu f. 1. október 1918, dóttur hjónanna Jóhönnu Sigvaldadóttur og Hafliða Jónssonar, skipstjóra.

Börn:

Bergþóra, f. 1. júlí 1942, forstöðukona við barnaheimili í Breiðholti í Reykjavík.

Rebekka, f. 25. apríl 1948, maki Birgir Karlsson, bókhaldari hjá Sunnu, ferðaskrifstofu.



Gylfi Konráðsson

Gylfi Konráðsson er fæddur í Reykjavík 16. júní 1943. Móðir hans er Þuríður, húsmóðir, f. 3. maí 1913, frá Vestmannaeyjum, dóttir Þorgerðar Jónsdóttur, húsmóður og Snorra Þórðarsonar, útvegsbónda, Steini í Vestmannaeyjum. Faðir Gylfa er Konráð, lögregluþjónn frá Stokkseyri, f. 3. júlí 1913, sonur Ingibjargar Þorsteinsdóttur, húsmóður og Ingimundar Jónssonar, skipstjóra og útgerðarmanns á Strönd á Stokkseyri.

Gylfi er gagnfræðingur. Hann lærði í Blikksmiðju Reykjavíkur 1960—1964 og tók sveinspróf 29. október 1964. Jafnframt námi var hann í Iðnskóla Reykjavíkur.

Að námi loknu vann hann 1965—68 í Blikksmiðju Reykjavíkur, í Danmörku 1968—1970, í Blikksmiðju Reykjavíkur 1970—72. Árið 1972 stofnsetti hann Blikksmiðju Gylfa h.f.

Hinn 3. júlí 1965 kvæntist Gylfi, Þóru G. Grönfeldt, hjúkrunarkonu, f. 21. febrúar 1944. Foreldrar hennar: Sesselja Magnúsdóttir, húsmóðir og Þórleifur Grönfeldt, kaupmaður í Borgarnesi.

Börn:

Guðrún, f. 16. nóvember 1966.

Konráð, f. 6. júlí 1971.

Þóra, f. 6. september 1977.

(77)



Hafliði Guðmundsson

Hafliði Guðmundsson var fæddur í Stöðlakoti í Reykjavík 2. desember 1852. Hann lést á Siglufirði 12. apríl 1917.

Móðir hans var Ragnheiður frá Laxárnesi, f. 16. ágúst 1817, d. í Reykjavík 8. júní 1866. Hún var dóttir hjónanna Guðnýjar Jónsdóttur frá Flekkudal í Kjós, f. 1782, d. 22. október 1861, og Þorsteins Guðmundssonar stúdents og bónda að Laxárnesi í Kjós, f. 1782, d. 1846. — Faðir Hafliða var Guðmundur bóndi á Brunnstöðum á Vatnsleysuströnd, síðar verslunarmaður í Reykjavík, f.

að Þyrli 1817, d. 29. apríl 1876, sonur hjónanna Margrétar Þóroddsdóttur frá Ingunnarstöðum, f. 1786, d. að Þyrli 1834, og Guðmundar Jónssonar, bónda, síðast á Þyrli á Hvalfjarðarströnd, f. 1781, d. 1818.

Eftir 5 ára dvöl á Hvítárvöllum í Borgarfirði hjá Andrésí Fjeldsted, árin 1867—72, var hann tvo vetur við nám í sunnudagsskóla, sem haldinn var í Glasgow í Reykjavík. Hann fór 15 ára gamall til Andrésar Fjeldsted og lærði hjá honum blikksmiði, vann við laxveiðar og lærði til niðursuðu hjá skoskum manni, Ritzzy, sem þar hafði í mörg ár niðursuðu á laxi.

Árin 1872—77 var Hafliði í Reykjavík við ýmisleg störf, kalknám í Esjunni með Birni bróður sínum, smíðar allskonar, húsbyggingar, m.a. við byggingu fangahússins við Skólavörðustíg í Reykjavík. Hann fluttist til Siglufjarðar 1877, hafði þar forstöðu fyrir niðursuðuverksmiðju, einnig blikksmiðju, sem frændi hans, Snorri Pálsson, o.fl. settu á stofn á Siglufirði. Hafliði stjórnaði verksmiðjunni meðan hún var starfrækt. Í verksmiðjunni voru einkum smíðaðar dósir fyrir niðursuðu, einnig botnar í kjöt- og lýsistunnur fyrir verslunina á Siglufirði og að sumu leyti botnasmiðar fyrir Oddeyrarverzlun á Akureyri. Vörur frá niðursuðuverksmiðjunni á Siglufirði voru seldar víða um heim.

Hafliði var hreppstjóri á Siglufirði í 23 ár, frá 1896 til dánardægurs 12. apríl 1917. Sáttanefndarmaður var hann yfir 20 ár, oddviti hreppsnefndar í rúman áratug, í gæslustjórn Sparisjóðs Siglufjarðar í 31 ár og formaður hans í 16 ár. „Atorkumaður mikill og vinsæll og allir vildu hlíta forsjá hans. Skemmtinn maður og góðviljaður.“ Norðmenn reistu honum veglegan minnisvarða, sem stendur framan við Hafliðahús á Siglufirði „sem þakklætis- og virðingavott.“

Hinn 9. apríl 1880 kvæntist Hafliði, Sig-

ríði, f. í Reykjavík 5. nóvember 1856, d. á Siglufirði 14. október 1932. Foreldrar Sigríðar voru hjónin Guðný Lýðsdóttir bónda að Valdakoti í Melasveit og Páll Magnússon frá Holti í Reykjavík.

Börn:

Helgi, kaupmaður og útgerðarmaður, f. 27. ágúst 1880, d. 10. mars 1938, maki Sigríður Jónsdóttir.

Kristín, f. 1. október 1881, d. 7. maí 1948. Maki Halldór Jónasson, kaupmaður, f. 8. nóvember 1877, d. 28. ágúst 1928.

María Þorbjörg, f. 19. janúar 1884, d. 29. janúar 1887.

Guðmundur, hafnarstjóri á Siglufirði, f. 7. maí 1889, d. 7. október 1941, maki Theódóra Pálsdóttir, skáld og kennari á Akureyri, Árdal.

Andrés, kaupmaður og bæjarfulltrúi á Siglufirði, f. 17. ágúst 1891, d. 6. mars 1970, maki Ingibjörg Jónsdóttir, frá Akureyri.

Ólöf Þorbjörg, f. 10. desember 1894, d. í Reykjavík 26. maí 1976, handavinnukennari við Gagnfræðaskóla Siglufjarðar og frá 1941 við Húsmæðraskóla Reykjavíkur. Maki Sophus Auðunn Blöndal, skrifstofustjóri og konsúll á Siglufirði. (78)



Guðjón Hafsteinn
Guðbjörnsson

Guðjón Hafsteinn Guðbjörnsson er fæddur í Reykjavík 8. desember 1944. Móðir hans er Elín Hallfríður, f. 16. nóvember 1922. Hún er dóttir Sigrúnar Guðmundsdóttur frá Bæ í Trékyllisvík í Strandasýslu, f. 28. ágúst 1890, d. 30. mars 1971, og Davíðs Björnssonar bónda að Þverfelli í Lunda-reykjadal í Borgarfirði, f. 16. febrúar 1886, d. 27. september 1971. Faðir Hafsteins er Guðbjörn Eggert, kaupmaður, f. í Reykjavík 1. desember 1921, sonur Eggertsínu Eggertsdóttur, f. 3. september 1890, d. 5. maí 1976, og Guðjóns Þorbergssonar, f. 13. júní 1884, d. í desember 1963.

Hafsteinn lauk gangfræðaskólaprófi frá



Hákon Sveinsson

Gagnfræðaskóla Réttarholts 1959. Hann hóf nám í Blikksmiðjunni Vogu 1. janúar 1962 og tók sveinspróf 6. nóvember 1965. Jafnframt stundaði hann nám í Iðnskóla Reykjavíkur frá október 1960 til mars 1964. Hann fékk meistarabréf í blikksmíði 1. október 1969. Hann hefur unnið í Blikksmiðjunni Vogu síðan námi lauk.

Hinn 4. september 1965 kvæntist Hafsteinn, Guðbjörgu Kolbrúnu, f. 12. júní 1946, dóttir Steinvarar Estherar Ingimundardóttur og Hlöðvers Guðmundssonar, bólstrara.

Börn:

Elín, f. 20. mars 1965.

Esther, f. 1. mars 1966.

Gerður f. 6. nóvember 1970.

(77)

Hákon Sveinsson er fæddur 11. nóvember 1924 á Hofstöðum, Reykhólahreppi, Austur-Barðastrandasýslu.

Foreldrar hans voru Sesselja Oddmundsdóttir, Þórustöðum, Önundafirði, Norður-Ísafjarðarsýslu, f. 20. apríl 1885, d. 10. október 1935 og Sveinn Sæmundsson, Sælingsdal, Hvammssveit, Dalasýslu, f. 23. maí 1879, d. 27. nóvember 1949.

Hákon stundaði nám í Iðnskólanum í Reykjavík, hann lærði blikksmíði í Blikksmiðjunni h.f. og lauk sveinsprófi 3. nóvember 1979.

Barn:

Hrafn Þórir, járnsmíðameistari, f. 17. október 1953.

(80)



Halldór Ólafsson

Halldór Ólafsson er fæddur í Kaupmannahöfn 9. apríl 1936.

Móðir hans var Erna Halldórsson frá Danmörku. Faðir hans Ólafur læknir, er sonur Önnu Gunnlaugsson, kaupkonu og Halldórs Gunnlaugssonar, læknis frá Vestmannaeyjum.

Halldór stundaði nám í Gagnfræðaskóla

Vestmannaeyja og tók gagnfræðapróf 1952.

Hann lærði blikksmiði í Nýju blikksmiðjunni 1960—64 og stundaði nám í Iðnskólanum í Reykjavík sömu ár.

Halldór stofnaði Borgarblikksmiðjuna árið 1964 ásamt Knud Pedersen og Paul Hansen og ráku þeir hana í nokkur ár.

Halldór fluttist til Noregs árið 1969 og hefur búið þar síðan. Í Noregi hefur Halldór starfað við sjúkrahjálfun og lauk hann prófi í þeirri grein árið 1978.

Hinn 19. janúar 1958 kvæntist hann Herborgu, f. 20. nóvember 1937, hún er dóttir Maríu Þorsteinsdóttur og Friðjóns Stefáns-sonar, rithöfundar. Þau slitu samvistum.

Börn:

Ólafur, f. 10. september 1958.

Anna María f. 18. maí 1963.

Erna, f. 15. desember 1964.

Barn fyrir hjónaband með Esther Sigmundsdóttur í Vestmannaeyjum: Erna María, f. 1956, d. 1959. (78)

Hannes Alfonsson er fæddur í Ögurhreppi í N. Ís. 10. ágúst 1927. Móðir hans, Hansína Kristín úr Ögurhreppi, f. 5. nóvember 1901, d. 16. september 1970, var dóttir hjónanna Guðrúnar Guðmundsdóttur, f. 24. janúar 1874, d. 7. mars 1961, og Benedikts Hans Benediktssonar, bónda í Efstadal í Ögurhreppi, f. 30. mars 1862, d. 24. mars 1909. Faðir Hannesar, Alfons, sjómaður og verkamaður, f. í Stykkishólmi 3. ágúst 1900, d. 13. maí 1977, var sonur hjónanna Jóhönnu Þórunnar Jónasdóttur, frá Helgafelli á Snæfellsnesi, og Hannesar Andrés-sonar skipstjóra í Stykkishólmi.

Hannes tók gagnfræðapróf í Héraðsskólunum á Laugarvatni. Fiskimannapróf frá sjómannaskólanum í Reykjavík tók hann 1952. Tók hann iðnskólanámið utan skóla 1958—62 og lauk prófi frá Iðnskólanum í Reykjavík. Verklept iðnnám stundaði hann í



Hannes Alfonsson

Blikksmiðjunninn Voginn í Kópavogi 1958—62. Sveinspróf 6. desember 1962. Vann hann í Voginn fram í maí 1973, en hóf störf í J.B. Péturssonar blikksmiðju 1. október 1973 og hefur starfað þar síðan.

Mörg félagsstörf hefur Hannes innt af höndum. Hann hefur verið í stjórn Félags blikksmiða, þar af formaður í 8 ár og hefur honum verið veitt gullmerki félagsins fyrir störf hans í þágu þess. Þá hefur hann unnið að æskulýðs- og íþróttamálum, m.a. verið í stjórn knattspyrnudeidar U.M.F. Breiðablik í Kópavogi frá 1968.

Hinn 26. nóvember 1955 kvæntist Hannes Jóhönnu *Haldóru*, f. 26. maí 1931, dóttur hjónanna Valgerðar Hannesdóttur og Kristján Ó. Jóhannssonar, bónda á Efri-Múla í Saurbæ í Dalasýslu.

Börn:

Alfons, f. 16. september 1955, málara-nemi.

Valgerður, f. 18. ágúst 1956, nemi í fósturskóla.

Svandís, f. 11. mars 1960, verkakona.

Jóhanna Benny, f. 10. september 1967.

(80)

Hannes Erlendsson er fæddur í Reykjavík 21. desember 1949. Móðir hans er Sigríður frá Skíðsholtum í Hraunhreppi í Mýrarsýslu, f. 5. ágúst 1921, dóttir hjónanna Sigurrósar Jóhannsdóttur og Hannesar Gíslasonar bónda að Hömrum í Hraunhreppi. Faðir Hannesar, Erlendur frá Giljum í Hvolhreppi, f. 5. október 1917, sonur hjónanna Jóhönnu Einarsdóttur og Erlendar Jónssonar, bónda að Giljum.

Hann hóf nám í blikksmiði í Blikk og Stál 1. janúar 1970 og lauk því 1. janúar 1974, jafnframt námi í Iðnskóla Reykjavíkur. Fékk sveinsbréf 12. október 1974. Hefur unnið í Blikk og Stál að námi loknu.

Hinn 3. júní 1972 kvæntist Hannes, Ingibjörgu, f. 3. nóvember 1951, dóttur hjón-



Hannes Erlendsson



Haukur Guðjónsson

anna Hjördísar Pétursdóttur, f. 27. september 1922 og Bjarna Hallmundssonar, gullsmíðs, f. 11. desember 1925, d. 16. apríl 1967.

Börn:

Sigríður, f. 18. október 1969.

Bjarni, f. 27. apríl 1976.

(77)

Haukur Guðjónsson er fæddur 20. ágúst 1944 að Kjörvogi, Árneshreppi í Strandasýslu. Móðir hans Guðmunda Þorbjörg er dóttir Sólveigar Stefaníar Benjamínsdóttur og Jóns Guðmundssonar, bónda. Faðir hans Guðjón, Kjörvogi, Árneshrepp, Strandasýslu, húsasmíðameistari, einnig bóndi og oddviti um árabil, sonur Guðrúnar Jónsdóttur, húsmóður og saumakonu og Magnúsar Guðmundssonar, er var sjómaður og bóndi.

Haukur stundaði nám í Íþróttaskólanum í Haukadal 1961—62. Hann hefur unnið í Glófaxes frá 1969 og tók sveinspróf í blikksmíði 1980.

Haukur hefur verið í stjórn skíðadeildar Fram frá 1977. Kvæntur Vilborgu Guðbjörgu, hjúkrunarfræðingi, f. 8. ágúst 1950, hún er dóttir Þórdísar Magnúsdóttur, húsmóður og Guðna Þórs Bjarnasonar, leiksviðsstjóra í Þjóðleikhúsinu.

Börn:

Guðni Þór, f. 1. nóvember 1969.

Þórdís, f. 7. október 1974.

(80)



Helgi Hannesson

Helgi Hannesson var fæddur 31. ágúst 1908 í Reykjavík, d. 3. febrúar 1960. Foreldrar hans voru Þorbjörg Guðlaugsdóttir, Reykjavík og Hannes Jónsson, stýrimaður, Reykjavík. Jón Bjarni Pétursson var uppeldisfaðir Helga frá því hann varð 10 ára gamall og að loknu barnaskólanámi, hóf hann störf í Blikksmiðju J.B. Péturssonar og vann þar til 1957 er hann stofnaði Blikksmiðjuna Sörla



Helgi Jónsson

ásamt syni sínum Herði og vann hann þar eftir það.

Helgi kvæntist 7. maí 1931 Gíslínu, f. 24. september 1912, hún er dóttir Auðbjargar Pétursdóttur, Reykjavík og Jóns Gíslasonar, múrara, Reykjavík.

Börn:

Hörður, blikksmiður, f. 30. ágúst 1931, maki María Gröndal, 5 börn.

Auðbjörg, f. 5. apríl 1934, maki Hörður Sævaldsson, tannlæknir, 4 börn.

Jón Hannes, húsgagnasmíður, f. 28. ágúst 1942, 2 börn frá fyrra hjónabandi. (80)

Helgi Jónsson er fæddur 23. janúar 1922 að Kalmansvík, Akranesi. Móðir hans Guðrún f. 8. apríl 1881, d. 26. febrúar 1959, var dóttir Jóhönnu Illugadóttur og Guðna Hjálmarssonar, bónda og skipasmiðs.

Faðir hans Jón, sjómaður og síðar bóndi, f. 5. júlí 1875, d. 31. desember 1954 var sonur Margrétar Jónsdóttur og Guðna Hjálmarssonar, bónda.

Helgi tók sveinspróf í blikksmíði 3. nóvember 1979, hann vinnur í Blikksmiðjunni Vogu.

Hann kvæntist 16. júlí 1967 Sigríði, f. 5. október 1905, dóttir Þórdísar Jósepsdóttur og Halldórs Halldórssonar, bónda. (80)

Helgi Pálmason er fæddur í Reykjavík 7. ágúst 1921. Móðir hans, Sigríður frá Blesahrauni í Kirkjubæjarhreppi í Vestur-Skaftafellssýslu, f. 7. ágúst 1895, var dóttir hjónanna Jóhönnu Jónsdóttur, húsmóður og Jóns Jónssonar, bónda. Faðir Helga, Pálmi, verkstjóri, var fæddur 14. ágúst 1891 í Reykjavík, d. 18. september 1973, var sonur Guðfinnu Sigurðardóttur og Pálma Jónssonar, verkamanns.

Helgi lærði blikksmíði í Nýju blikksmiðjunni og lauk sveinsprófi 16. júní 1960, jafnframt stundaði hann nám í Iðnskóla Reykja-



Helgi Pálmason

víkur, þá var hann og einn vetur að héraðs-skólanum að Reykholti. Meistarabréf fékk hann 1963. Hann hefur starfað í Nýju blikksmiðjunni og í Blikksmiðjunni Vogu sem verkstjóri frá 1. desember 1960.

Helgi er kvæntur Sigríði H. Jónsdóttur, f. 12. október 1927.

Börn:

Ingibjörg, f. 10. júní 1949. Maki Eyjólfur Ingimundarson, blikksmiður.

Pálmi, f. 24. september 1953, blikksmiður. Maki Hafdís Sigurðardóttir.

Helga Sigríður, f. 25. ágúst 1956. Maki Haukur Hólm, verslunarmaður.

Jóhann Bragi, f. 18. júlí 1963. (78)

Helgi Vigfússon var frá Flankastöðum, Miðneshreppi í Gullbringusýslu, f. 6. júní 1891, d. 19. desember 1958. Móðir hans var Guðrún, f. 10. ágúst 1851, d. 3. apríl 1930, dóttir hjónanna Auðbjargar Einarsdóttur, f. 1819, d. 9. nóvember 1884, og Sveins Sigurðssonar í Sólheimahjáleigu í Mýrdal, f. 20. ágúst 1823, d. 4. júní 1887. — Faðir Helga var Vigfús, frá Keldudal í Mýrdal í Vestur-Skaftafellssýslu, f. 5. mars 1849, d. 8. nóvember 1940, sonur hjónanna Ólafar Vigfúsdóttur, f. 25. júlí 1820, d. 20. mars 1852, og Finns Þorsteinssonar bónda frá Vatnsskarðshólum í Mýrdal, f. 13. ágúst 1817, d. 25. febrúar 1893.

Helgi starfaði sem sjómaður síðan sem vélstjóri í bátum, var einnig á togurum, en frá 1926 vann hann að blikksmiði. Helgi fékk iðnréttindi frá ráðherra 1929. Hann stofnaði Blikksmiðju Reykjavíkur, ásamt Einari Einarssyni blikksmiðameistara og Sigríði H. Jónssyni 17. desember 1927. Helgi seldi sinn hlut í fyrirtækinu 2. febrúar 1937. Hann starfaði síðan hjá Nýju Blikksmiðjunni frá 1937 til 1958.

Eftir að hann hætti sem meðeigandi í Blikksmiðju Reykjavíkur tók hann virkan



Helgi Vigfússon

þátt í félgsstarfi í Félagi blikksmiða.

Helgi var kvæntur Valgerði frá Helgastöðum í Biskupstungum, f. 6. apríl 1877, d. 6. maí 1938. Foreldrar hennar voru Sigríður Jóhannsdóttir frá Efra-Langholti í Árnes-sýslu, f. 1835, d. 1914, og Bjarni Þóroddsson, bóndi á Helgastöðum, f. 20. febrúar 1833, d. 18. september 1914. Þau hjón létust bæði í Örlygshöfn í Patreksfirði.

Börn:

Friðþjófur, bifvélavirki, f. 28. febrúar 1917. Maki Bergdís Ingimarsdóttir, húsmóðir, f. 18. febrúar 1922.

Helga, f. 18. júlí 1918. Maki Kristinn Einarsson, klæðskeri, f. 19. september 1918.

Vigfús, f. 17. maí 1921, verslunarmaður.

Baldur, f. 12. nóvember 1922, tæknifræðingur. Maki Anna Einarisdóttir, f. 4. ágúst 1922.

(77)

Hermann Ragnarsson er fæddur á Fossvelli í Jökulsárhlið í N.Múl. 12. janúar 1939. Móðir hans, Anna Björg frá Hnjót í Hjaltastaðapinghá í N.Múl., f. 27. mars 1917, er dóttir hjónanna Kristbjargar Kristjánsdóttur og Einars Guðmundssonar bónda. Faðir Hermanns, Ragnar, frá Gaukstöðum í Jökuldal var bóndi og vegaverkstjóri, f. 20. júlí 1902, d. 31. mars 1967, var sonur hjónanna Ragnheiðar Stefánsdóttur og Gunnars Jónssonar bónda.

Hermann tók miðskólapróf í Gagnfræðaskóla Austurbæjar, síðan í námi hjá Breiðfjörðs blikksmiðju 1956—60, jafnframt í Iðnskóla Reykjavíkur. Hann fékk sveinsbréf 14. júní 1960.

Hermann hefur unnið í Breiðfjörðs blikksmiðju, Blikk og Stál h.f., Blikksmiðjunni h.f. og hjá Strætisvögnum Reykjavíkur.

Félagsstörf hefur Hermann unnið, bæði í stéttinni og utan hennar. Hann hefur verið í stjórn Félags blikksmiða, hann er taflmaður



Hermann Ragnarsson



Hermann Smáráson

og hefur verið í Taflfélagi Reykjavíkur og Skáksambandi Íslands.

Árið 1960 kvæntist Hermann, Sjöfn Bergmann Danelíusdóttur, f. 6. september 1937, dóttur Sveindísar Hansdóttur og Danelíusar Sigurðssonar, skipstjóra á Hellissandi. Hann er látinn.

Börn:

Ragnar, f. 28. janúar 1961, menntaskólarnemi.

Sveindís Danný, f. 24. ágúst 1963, nemi.

Anna Dögg, f. 1. júní 1976.

(78)

Hermann Smáráson er fæddur í Keflavík 12. mars 1959. Móðir hans, Ásdís Elfa, fóstura, f. 24. desember 1940 á Akureyri, er dóttir Sigríðar Guðmundsdóttur húsmóður og Jóns Hallgrímssonar lyfjafræðings. Faðir hans, Jóhann *Smári* rafvirkjameistari, f. 21. júlí 1938 í Reykjavík, er sonur Sigríðar Gísladóttur húsmóður og Hermanns Hermannssonar bryta.

Hermann stundaði nám í Gagnfræðaskóla Garðabæjar 1972—1976 og Iðnskóla Hafnarfjarðar 1976—1978. Hann lærði blikksmiði í Blikksmiðju Hafnarfjarðar frá 1. júní 1976 til 1. febrúar 1980 og hefur unnið þar síðan.

Hermann er heitbundinn Steinunni Eiríksdóttur, f. 15. maí 1960, hún er dóttir Katrínar Káradóttur ljósmyndara og Eiríks Svavars Eiríkssonar flugumsjónarmanns.

(80)



Hilmar Guðbjörnsson

Hilmar Guðbjörnsson er fæddur í Reykjavík 15. nóvember 1950. Móðir hans er Elín, f. 16. nóvember 1922, dóttir Sigrúnar Guðmundsdóttur og Davíðs Björnssonar. Faðir Hilmars, Guðbjörn, kaupmaður, f. 1. desember 1921, er sonur Eggertsínu Eggertsdóttur og Guðjóns Þorbergssonar.

Hilmar tók gagnfræðapróf úr Gagnfræðaskóla verknáms í Reykjavík veturinn 1967.

Hann hóf nám í Blikksmiðjunni Vogu í ársbyrjun 1968 og lauk sveinsprófi 5. desember 1971, jafnframt stundaði hann nám í Iðnskóla Reykjavíkur 1968—71. Hann hefur að námi loknu unnið í Vogu.

Hinn 21. maí 1972 kvæntist Hilmar Sveinbjörgu, hjúkrunarkonu, f. 14. október 1949, dóttur hjónanna Unnar Jóhannsdóttur, húsmóður og Einars Guðmundssonar, sjómanns.

Barn:

Unnur, f. 14. október 1971. (73)

Hilmar Haraldsson var fæddur á Sjónarhóli í Vogum á Vatnsleysuströnd 13. júlí 1944, d. 29. desember 1974. Móðir hans, Sigurbjörg frá Krossi á Berufjarðarströnd, f. 14. desember 1907 er dóttir hjónanna Guðnýjar Jónsdóttur frá Lóni í Austur-Skaftafellssýslu og Kristjáns Eiríkssonar, bónda á Núpi á Berufjarðarströnd, síðast húsvörður í Austurbæjarskóla Reykjavíkur. Faðir Hilmar, Haraldur, verkamaður, frá Bergsstöðum á Vatnsnesi í V.-Húnavatnssýslu, f. 1. mars 1907, sonur hjónanna Ingibjargar Árnadóttur og Teits Halldórssonar bónda á Bergstöðum.

Hilmar var í blikksmiðanámi í Blikksmiðjunni Vogu 1962—1965, sveinspróf 6. nóvember 1965, jafnframt í Iðnskólanum 1962—65. Þá var hann við nám í trésmiðjunni Digranes h.f. frá 1967—1970, var einnig í Iðnskólanum í Reykjavík, samhliða því námi. Hann tók próf frá meistarakóla húsmiða vorið 1974.

Hann vann í Blikksmiðjunni Vogu í eitt ár, síðan í Blikksmiðjunni h.f., þar til hann hóf nám í húsmiði.

Hinn 26. febrúar 1966, kvæntist Hilmar Margréti Sigríði, f. 1. mars 1945, dóttur hjónanna Ingibjargar Stefánsdóttur og Þorláks Sigurjónssonar, bónda á Eystri-Tungu í



Hilmar Haraldsson



Höður Guðlaugsson

Landbroti, síðar verkamaður í Keflavík og Reykjavík.

Börn:

Haraldur Páll, f. 25. nóvember 1962.

Þorlákur Ingi, f. 23. maí 1964.

Sigurbjörg Kristín, f. 21. desember 1967.

Ingebjörg Guðrún, f. 25. ágúst 1971. (77)

Höður Guðlaugsson er fæddur í Reykjavík 13. mars 1948. Móðir hans, Ásta húsmóðir, f. 1. apríl 1925 í Fljótshlíð, er dóttir hjónanna Guðbjargar Ólafsdóttur og Guðjóns Sigurðssonar, bónda Faðir Haðar er Guðlaugur E., loftskeytamaður, f. 24. september 1922 í Grindavík, sonur hjónanna Guðríðar Einarsdóttur, ljósmóður og Jóns Sigurðssonar, trésmíðs.

Höður var í gagnfræðaskóla Réttarholts 1963—67. Þá var hann í Iðnskólanum í Reykjavík. Hann lærði blikksmiði í Nýju Blikksmiðjunni og tók sveinspróf 29. október 1972.

Höður hefur unnið í Nýju blikksmiðjunni h.f. og Blikksmiðjunni s.f., hann hefur fengið meistarabréf.

Hinn 27. desember 1969 kvæntist Höður Soffíu Auði Guðbergsdóttur, f. 3. júlí 1950. dóttir Sigríðar Hjálmarsdóttur, húsmóður.

Börn:

Heiðbjört, f. 23. júní 1967.

Hjálmar, f. 12. október 1970.

Berglind, f. 11. nóvember 1974. (77)

Hörður Helgason er fæddur í Reykjavík 30. ágúst 1931.

Foreldrar hans voru hjónin Gíslína Jónsdóttir, f. 24. september 1912 og Helgi blikksmiður í Reykjavík, f. 31. ágúst 1908, d. 3. febrúar 1960. Helgi var sonur Þorbjargar Guðlaugsdóttur og Hannesar Jónssonar stýrimanns í Reykjavík.

Hörður var í Gagnfræðaskólanum í Reykjavík 1945—48 og Iðnskólanum í



Hörður Helgason

Reykjavík 1949—51.

Hann lærði blikksmiði hjá J.B. Pétursson 1949—1953 og fékk meistaraáttindi 1956.

Hann vann hjá J.B. Pétursson 1954 en var síðan í 18 mánuði á togara en vann að því tímabili loknu í Blikksmiðadeild Héðins 1955 þangað til í maímánuði 1957.

Hinn 15. maí 1957 stofnaði hann Blikksmiðjuna Sörla ásamt Helga föður sínum.

Hörður hefur tekið mikinn þátt í félagsmálum og stjórnámálum, hann var um skeið í stjórn Félags blikksmiða, hann var vara-borgarfulltrúi Framsóknarflokksins í Reykjavík 1958—1966, í útgerðarráði Reykjavíkur 1966—1974.

Hann átti sæti í Almannavarnarnefnd Reykjavíkur 1966—1970. Formaður Félags ungra Framsóknarmanna 1957—1959. Formaður Varðbergs, félags áhugamanna um vestræna samvinnu 1968—1969.

Formaður ungmennafélagsins Baldur í Hvolhreppi 1975—1977. Hefur starfað í Kiwanishreyfingunni síðan 1976 og var forseti Kiwanisklúbbsins Dimon á Hvolsvelli 1977—1978 og svæðisstjóri yfir suðursvæði Kiwanis 1978—1979. Hörður er í Frímúrara-reglunni.

Hörður kvæntist 7. júlí 1951 Maríu Gröndal, f. 2. apríl 1931, foreldrar hennar voru hjónin Sigrún Friðgeirsdóttir frá Selabóli, Önundarfirði, f. 4. mars 1909, d. 1970 og Eiríkur Gröndal, bifvélavirkjameistari f. 31. mars 1906, d. 1969.

Börn:

Sigrún, f. 12. nóvember 1951, maki Steinþór Magnússon, fiskmatsmaður frá Ólafsvík.

Gunnar, f. 8. desember 1952, maki Eyrún Ólafsdóttir, þau eiga 1 barn.

Helgi blikksmiður, f. 18. mars 1957, maki Guðfinna Stefánsdóttir.

Eiríkur, f. 28. júní 1960.

Gísli, f. 29. janúar 1964.



Hörður Jóhannsson

Hörður Jóhannsson er fæddur að Búrfelli í Svarfaðardal 20. mars 1924. Móðir hans, Þuríður frá Göngustöðum í Svarfaðardal, f. 9. júlí 1882, d. 5. ágúst 1967, var dóttir hjónanna Jónínu Jónsdóttur og Jóhannesar Sigurðssonar bónda á Hæringstöðum. Faðir Harðar var Jóhann Þorkell bóndi á Búrfelli í Svarfaðardal, f. 26. júní 1876, d. 1. desember 1964, sonur hjónanna Ingibjargar Þorkelsdóttur og Jóns Jóhannssonar bónda Búrfelli.

Hörður lærði í Blikksmiðju Reykjavíkur frá 1957—1961, tók jafnframt bóklegt iðnnám utan skóla við Iðnskóla Reykjavíkur. Sveinspróf tók hann 1961. Og meistarábréf fékk hann 15. júní 1964.

Hann hefur unnið í Blikksmiðju Reykjavíkur að námi loknu. Herði hefur verið veitt gullmerki Félags blikksmiða.

Hinn 19. janúar 1953 kvæntist Hörður Láru, f. 1. júní 1920, dóttur hjónanna Ingibjargar Jónsdóttur verkakonu og Benjamíns Jónatanssonar verkamanns.

Börn:

Auður Ingibjörg Kinberg, f. 29. júní 1944.
Maki: Sveinn Heiðar Jónsson vélstjóri.

Jón Trausti, f. 21. júní 1952, bifvélavirki.

Freydís, f. 19. mars 1955, starfsstúlka.

Jóhann Ingvar, f. 15. ágúst 1957, verkamaður.

Þorkell Heiðar, f. 12. febrúar 1961, nemi.

(77)



Ingiberg Guðbjartsson

Ingiberg Guðbjartsson er fæddur 13. maí 1939 í Reykjavík. Móðir hans, Vilborg, f. 2. febrúar 1917 í Reykjavík, d. 23. desember 1979, var dóttir Sigurbjargar Ámundadóttur, f. 29. mars 1895 að Kambi í Flóa, d. 31. október 1958 og Sveins Péturssonar vélstjóra, f. 9. apríl 1893 að Króki í Villingaholtshreppi, d. 21. ágúst 1962. Faðir Ingibergs, Guðbjartur Sigurgísl Bergmann bifreiðastjóri, f. 15. desember 1914 í Reykjavík,

d. 20. júní 1967, var sonur Jóhönnu Guðbrandsdóttur, f. 2. október 1887 að Vindási í Hvolshreppi, d. 28. janúar 1972 og Kristjáns Jónssonar sjómanns, f. 20. apríl 1887 á Ísafirði, hann fórst með togaranum Apríl 1. desember 1930.

Ingiberg tók landspróf frá Héraðsskólanum að Laugarvatni 1955. Árið 1955 hóf hann nám í blikksmíði í Blikksmiðju J.B. Péturssonar til ársins 1959. Hann stundaði nám í Iðnskólanum í Reykjavík 1956—1961. Sveinsprófi lauk Ingiberg 15. júní 1961 og vann að loknu námi hjá J.B. Pétursson til 1965. 1965—1970 vann hann hjá Letri s/f og einnig að nokkru hjá J.B. Pétursson og hóf þar störf að nýju 1970—1973. Hann stofnaði Blikksmiðju Austurbæjar á árinu 1972 og vann þar með sínu starfi þar til á miðju sumri 1973 er hann sneri sér að öllu leyti að starfi sínu í Blikksmiðju Austurbæjar.

Ingiberg hefur átt sæti í stjórn Félags blikksmiða og verið endurskoðandi félagsins.

Hinn 13. maí 1961 kvæntist Ingiberg Jóhönnu, f. 2. nóvember 1941, dóttur Helgu Laufeyjar Júníusdóttur, f. 22. september 1914 og Þóris Jónssonar verkamanns, f. 10 maí 1905, d. 27. september 1979.

Börn:

Hrafnhildur, sjúkraliði, f. 3. október 1959, maki, Guðmundur R. Guðmundsson, húsasmiður, þau eiga einn son.

Þórir, nemi, f. 30. mars 1961.

Íris Dagbjört, f. 19. febrúar 1967.

Erna, f. 10. janúar 1970.

(80)

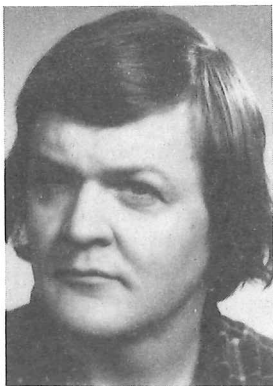

Ingibergur Ingibergsson

Ingibergur Ingibergsson er fæddur í Reykjavík 1. september 1945. Móðir hans var Oddfríður, húsmóðir, f. 30. október 1905, d. 9. september 1973, dóttur hjónanna Valgerðar Bjarnadóttur húsmóður og Sveins

Sveinssonar bónda. Faðir Ingibergs er Ingibergur forstjóri, f. 9. október 1910, sonur hjónanna Ingibjargar Jónsdóttur húsmóður og Stefáns Jónssonar sjómanns.

Ingibergur hóf blikksmíðanám í Blikksmiðjunni Gretti 2. janúar 1962, tók sveinspróf 11. nóvember 1966. Hann hefur síðan unnið í Blikksmiðjunni Gretti.

Hinn 9. október 1965 kvæntist Ingibergur, Sigrúnu, f. 25. maí 1946, dóttur hjónanna Huldu D. Jóhannsdóttur og Helga Björns-sonar verkamanns í Reykjavík.

Börn:

Valgarð, f. 12. júní 1965.

Helgi Stefán, f. 12. júní 1968.

Margrét, f. 7. ágúst 1971.

(78)

Ingimar Sigurtryggvason er fæddur á Litluvöllum í Bárðardal 19. desember 1928. Móðir hans er Sigríður, f. 16. janúar 1890, frá Ásum í Svínavatnsh. A.-Hún., dóttir hjónanna Bjargar Steinsdóttur og Daníels Sigurðssonar landpósts. Faðir Ingimars var Friðlaugur Sigurtryggvi, bóndi á Litluvöllum í Bárðardal, f. 30. júlí 1867, d. 1. mars 1935, sonur hjónanna Margrétar Sigurðardóttur og Tómasar Friðfinnssonar bónda.

Ingimar lærði í Blikksmiðjunni Vogu í Kópavogi frá 1956—1960, var jafnframt í Iðnskóla Reykjavíkur (mest utan skóla). Tók sveinspróf 28. júní 1960. Fékk meistarabréf 31. mars 1970. Hefur unnið síðan í Blikksmiðjunni Vogu.

Hinn 23. desember 1950 kvæntist Ingimar Guðrúnu Jónu frá Ásbrekku í Gnúpverjahreppi, f. 18. mars 1927, dóttur hjónanna Ingveldar Guðjónsdóttur og Zóphóníasar Sveinssonar bónda.

Börn:

Sigurður Ingi, f. 25. apríl 1951.

Soffía Margrét, f. 18. júlí 1954.



Ingimar Sigurtryggvason



Ingibergur Stefánsson

Hafðís, f. 17. maí 1956.
Hugrún, f. 30. júní 1965.

(73)

Ingibergur Stefánsson var fæddur í Reykjavík 9. október 1910, d. 18. desember 1980. Móðir hans, Ingibjörg húsmóðir, f. 6. desember 1877 að Hömrum, d. 29. október 1943, var dóttir Þuríðar Ólafsdóttur og Jóns Jónssonar bónda, Tólftharhring á Hvitársíðu. Faðir Ingibergs, Stefán, sjómaður f. í Grafarholti í Borgarhreppi 22. júní 1878, d. 4. ágúst 1959, sonur Þórunnar Kristófersdóttur og Jóns Jónssonar bónda og hreppstjóra í Galtarholti í Borgarhreppi í Borgarfirði.

Ingibergur hóf störf í Blikksmiðju Guðmundar J. Breiðfjörð og vann þar 1926—1929. Þá stofnaði hann ásamt Jóni bróður sínum Blikksmiðjuna Gretti. „Tók við meistarastörfum án iðnréttinda og einnig forstjórastarfi 1929.“

Ingibergur var kvæntur Oddfríði, f. 30. október 1905, d. 9. september 1973, dóttur Valgerðar Bjarnadóttur, f. 3. júní 1869, í Reykhólasveit, d. 10. september 1965, og Sveins Sveinssonar bónda á Gillastöðum í Reykhólasveit, f. 7. júlí 1858, d. 2. febrúar 1945.

Börn:

Íris, húsmóðir, f. 1. febrúar 1935, maki Óskar Nikulásson, f. 25. ágúst 1926.

Sveinn, blikksmiðameistari, f. 5. ágúst 1944, maki Guðrún Haraldsdóttir, húsmóðir, f. 17. apríl 1946.

Ingibergur, blikksmiðameistari, f. 1. september 1945, maki Sigrún Helgadóttir, f. 25. maí 1946.

(80)

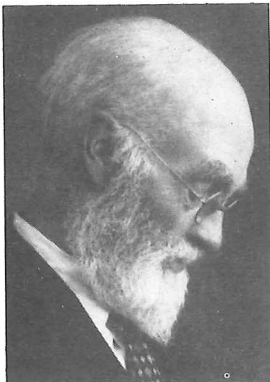

Ingvar Vigfússon

Ingvar Vigfússon var fæddur að Litla-Nýjabæ í Krísuvík 6. janúar 1856, d. 2. júlí 1941 á Húsavík (hjá Sigríði dóttur sinni). Móðir Ingvars var Anna frá Vöðlakoti í

Flóa, f. 11. mars 1832, dóttir hjónanna Kristínar Þórarinsdóttur og Bjarna Ketils-sonar bónda í Vöðlakoti, f. 5. júní 1798. Faðir Ingvars var Vigfús bóndi, f. 24. nóvember 1827 að Helli í Flóa, sonur hjónanna Önnu Magnúsdóttur og Guðna Jóns-sonar bónda.

Vigfús mun hafa lært af að horfa á aðra vinnu, þegar litla vinnu var að fá. Hann fluttist til Ísafjarðar árið 1897 og bjó þar síðan alla tíð. Hann setti upp blikksmíða-verkstæði í eigin húsi við Tangagötu. Hann vann einnig að pípulögnum. „Fyrsta vatnsveita á Ísafirði var hans verk. Var hún lögð árið 1900.“ (Afmælisrit Ísafjarðarkaupstaðar.)

Vigfús var bæjarfulltrúi á Ísafirði frá 10. október 1910 til 6. janúar 1912. Hann átti lengi sæti í sóknarnefnd, gerðist góðtemplari 1885 og var það til æviloka.

Hann kvæntist Sigríði, f. 14. júlí 1858, d. 20. ágúst 1936. Hún var dóttir hjónanna Guðrúnar Þórðardóttur, f. 15. júlí 1823 að Framnesi, d. 14. febrúar 1868 að Þórkötlustöðum, og Árna Magnússonar hreppstjóra á Þórkötlustöðum í Grindavík, f. 3. maí 1825, d. 12. júlí 1870.

Börn:

Arnfríður, f. í Hafnarfirði 6. október 1885, d. 18. janúar 1950 í Reykjavík. Maki Jón Ólafur Jónsson málari, f. 6. janúar 1910 á Ísafirði. Þau áttu 6 börn.

Sigríður ljósmóðir, f. í Hafnarfirði 12. júní 1889, d. á Húsavík. Maki Þórarinn Stefánsson hreppstjóri og bóksali á Húsavík. Þau áttu 3 börn.

Vigfús, f. í Hafnarfirði 29. júní 1892, d. 10. september 1968 í Reykjavík. Maki Hlíf Pálsdóttir 10. mars 1949.

Anna, f. á Ísafirði 8. apríl 1900, d. 6. október 1943 á sjúkrahúsi í USA. Maki Jónas Tómasson tónskáld og bóksali á Ísafirði. Þau áttu 3 syni. (77)



Jakob Jóhannesson

Jakob Jóhannesson er fæddur í Nakskov í Danmörku 30. júní 1921. Móðir hans var Edvi Deicmann, f. 12. mars 1895 í Rússlandi. Faðir hans var Jóhannes Hansen eldismiður, f. í Danmörku 1. janúar 1888, d. 6. maí 1971.

Jakob var í framhaldsskóla í Nakskov 1931—1935. Hann lærði blikksmiði í Nakskov frá 1. maí 1936 — 1. maí 1941. Lauk sveinsprófi 12. október 1940. Jafnframt var hann í iðnskóla 1935—1939.

Hann vann í blikksmiði í Danmörku til ársins 1942, í Þýskalandi frá 1. maí 1942 — 1. október 1942, aftur í Danmörku til 1949. Á árunum 1949—1952 vann hann í Svíþjóð, Hollandi, Frakklandi og Ítalíu, síðan í Danmörku til 1954. Jakob kom til Íslands 17. desember 1954 og vann í Nýju blikksmiðjunni frá 20. janúar 1955 — 1. júlí 1957, hjá Aðalverktökum í Keflavík frá 15. júlí 1957—1961. Jakob hefur unnið á eftirtöldum stöðum frá 1961 til 1978: Blikksmiðjunni Glófaxes 1961—1965, í Danmörku og Noregi 1965, í Nýju blikksmiðjunni 1966—1972 og í Glófaxes frá 1972.

Jakob fékk meistarábréf 14. október 1960.

Hinn 30. mars 1957 kvæntist Jakob, Ástu Jónsdóttur, f. 1. desember 1957, d. 22. janúar 1978.

Börn:

Liselotte Else Hjördís, f. í Danmörku 31. mars 1941. Maki: Holger Hansen garðyrkjumaður í Hveragerði.

Jette Svava, f. í Danmörku 4. janúar 1944. Maki: Elías Árnason afgreiðslumaður.

Lilja, f. í Reykjavík 20. nóvember 1958.

(76)

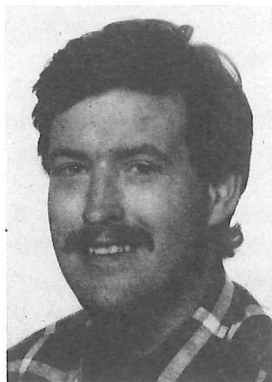

Jóhann Baldursson

Jóhann Baldursson er fæddur 27. september 1954 að Torfastöðum í Fljótshlíð. Hann er sonur Önnu Sigríðar, f. 17. september 1923 að Oddakoti, Austur-Landeyjum. Foreldrar hennar voru Ólína Sigurð-

ardóttir og Sigurjón Jónsson bóndi. Faðir Jóhanns, Baldur, f. 3. febrúar 1922 að Ölvesholtshjáleigu, Holtum, var sonur Marsibil Jóhannsdóttur og Árna Árnasonar bónda.

Jóhann tók landspróf frá Gagnfræðaskólunum í Hvolsvelli 1970 og varð búfræðingur frá Bændaskólanum Hvanneyri 1971. Hann stundaði framhaldsnám í þeim skóla 1971—1973. Einnig stundaði hann nám í Iðnskólanum á Selfossi 1977—1978.

Jóhann vann við landbúnaðarstörf og verkamannavinnu þar til iðnnám hófst í Blikksmiðjunni Sörla á Hvolsvelli 1. nóvember 1974 til 31. október 1978. Hann tók sveinspróf í júní 1979.

Jóhann er ókvæntur.

(79)

Jóhann Einarsson er fæddur í Reykjavík 15. september 1927. Móðir hans, Guðfinna, frá Sandvík í Sandvíkurhreppi í Árnessýslu, f. 22. júní 1903, d. 20. mars 1980 var dóttir hjónanna Sigríðar Guðmundsdóttur, húsmóður og Jóhanns Þórðarsonar verkstjóra. Faðir Jóhanns er Einar Ingvar, forstjóri, f. 1. október 1900 í Reykjavík, sonur hjónanna Guðbjargar Sigríðar Jónsdóttur húsmóður og Páls Einarssonar sjómanns.

Jóhann lærði í Nýju blikksmiðjunni 1953—1957, var jafnframt í Iðnskólanum í Reykjavík, og lauk sveinsprófi 1957. Meistarabréf fékk hann 16. júní 1960. Að loknu námi hefur hann unnið í Nýju blikksmiðjunni.

Hinn 28. september 1946 kvæntist Jóhann Björgu, f. 31. maí 1928, dóttur hjónanna Helgu Sigríðar Runólfsdóttur, f. 13. júlí 1904, d. 1938 og Ísaks Kjartans Vilhjálmssonar, bónda á Bjargi á Seltjarnarnesi, f. 14. nóvember 1894, d. 1954.

Börn:

Helga Sigríður, f. 4. mars 1946. Maki:



Jóhann Einarsson

Guðjón Helgason, bifvélavirki í Reykjavík.

Guðfinna, f. 18. október 1948. Maki: Guðmundur Eiríksson bankamaður í Reykjavík.

Jóhanna, f. 6. nóvember 1950. Maki: Ingimar Furuvík, kaupmaður í Sólna í Svíþjóð.

Einar Ingvar, f. 23. september 1955, iðnemi í Reykjavík. Maki: Valgerður Kristín Guðmundsdóttir í Reykjavík.

Ísak Vilhjálmur, f. 29. október 1958, iðnemi.

Björg og Jóhann slitu samvistum.

Hinn 7. apríl 1971 kvæntist Jóhann, Jenný Sigrúnu, f. 13. júlí 1933, dóttur hjónanna Maríu Önnu Kristinsdóttur, f. 8. október 1896 og Sigfúsar Guðmundssonar, kaupmanns í Reykjavík, f. 9. ágúst 1895.

Jenný Sigrún og Jóhann eru barnlaus.

(78)

Jóhannes Sigfússon er fæddur á Akureyri 13. desember 1951. Móðir hans, Brynja Edda Jensen, f. á Akureyri 4. október 1928, dóttir hjónanna Aðalheiðar Friðriksdóttur og Fred Jensen. Faðir Jóhannesar er Sigfús, bóndi f. 22. júlí 1921, á Litlu-Hámundarstöðum í Eyjafirði, sonur hjónanna Valgerðar Sigfúsdóttur og Þorsteins Þorsteinssonar bónda.

Jóhannes lauk gagnfræðaprófi á Dalvík 1968. Að loknu námi í ketil- og plötusmíði í Vélsmiðjunni Odda h.f., hóf hann nám í blikksmíði á sama stað 1. mars 1973 til 1. mars 1975 og tók sveinspróf í blikksmíði 21 júní 1975. Jafnframt var hann í Iðnskóla Akureyrar. Hann hefur unnið við blikksmíði í Vélsm. Odda h/f á Akureyri frá því hann lauk sveinsprófi.

Hinn 26. desember 1971 kvæntist Jóhannes, Katrínu, f. 30. september 1953, dóttur hjónanna Huldu Aðalsteinsdóttur og Steins Snorrasonar bónda.



Jóhannes Sigfússon



Jón Kristinn Gunnarsson

Barn:

Aðalsteinn Arnar, f. 15. ágúst 1972.

(77)

Jón Kristinn Gunnarsson er fæddur í Reykjavík 11. nóvember 1949. Móðir hans er Sigríður Guðrún, húsmóðir frá Hólkoti í Hörgárdal, f. 8. september 1924, dóttir Önnu Árnadóttur, húsmóður (látin) og Jóns Guðmanns Sigurjónssonar, verkamanns. — Faðir Jóns, Gunnar bifreiðastjóri frá Öndverðarnesi í Grímsnesi, f. 25. júní 1924, er sonur hjónanna Kristínar Halldórsdóttur, húsmóður og Bjarna Jónssonar bónda (látinn).

Jón var í gagnfræðanámi í Vogaskóla. Var í námi í Blikksmiðjunni h.f. í Reykjavík 1967—1971, lauk prófi 11. desember 1971, var jafnframt í Iðnskólanum í Reykjavík 1968—1971. Fékk meistarábréf 14. maí 1975. Vann að loknu námi í Blikksmiðjunni h.f., þar til í maí 1975, hóf þá störf hjá verkfræðistofunni Fjarhitun h.f. Byrjaði nám í Tækniskóla Íslands 1979.

Jón hefur unnið að félagsmálum í Félagi blikksmiða, og hefur verið varaformaður í félaginu, einnig ritari og í skemmtinefnd.

Hinn 11. júlí 1970 kvæntist Jón, Krístrúnu, f. 25. maí 1949, dóttur hjónanna Þóreyjar Sigurðardóttur, húsmóður og Péturs Einarssonar, afgreiðslumanns.

Börn:

Pétur Sigurþór, f. 15. mars 1971.

Gunnar, f. 9. ágúst 1974.

(80)



Jón Jóhannsson

Jón Jóhannsson er fæddur í Reykjavík 19. október 1958. Móðir hans, Elísabet, f. 16. febrúar 1927 á Patreksfirði, er dóttir Margrétar Hjartardóttur og Halldórs Jóhannssonar sjómanns. Faðir hans, Jóhann, f. 26. september 1925 í Mýrartungu, A.-Barðastr-



Jón Svavar Jónasson

andasýslu er sonur Guðrúnar Guðmunds-dóttur og Jóns Jóhannssonar bónda.

Jón stundaði nám í Iðnskóla Akraness 1974—1978 jafnhliða námi í blikksmiði hjá Þorgeir og Ellert á Akranesi en þaðan tók hann sveinspróf í október 1978.

(79)

Jón Svavar Jónasson er fæddur í Reykjavík 4. febrúar 1949. Móðir hans Elín Áróra, verslunarmaður, f. 18. júlí 1932, er dóttir hjónanna Ásthildar H. Guðmunds-dóttur (d. 1938) og Jóns Erlendssonar, verslunarmanns. — Faðir Jóns, Jónas Haukur, blikksmiðameistari, f. 15. september 1929, er sonur hjónanna Guðfinnu Jónsdóttur, húsmóður og Einars I. Pálssonar, blikksmiðameistara.

Jón gekk í Réttarholtsskólann 1963 — 65. Þá byrjaði hann nám í Nýju blikksmiðjunni, var í námi 1965—1971 og lauk sveinsprófi 19. júní 1971. Jafnframt var hann í Iðnskóla Reykjavíkur. Hann fékk meistarabréf 22. júlí 1974. Hann vann að prófi loknu í Nýju blikksmiðjunni frá 1971—1974. Byrjaði sem blikksmiðameistari 27. október 1974 í Blikksmiðjunni s.f. í Garðabæ.

Hinn 14. desember 1968 kvæntist Jón, Kolbrúnu Ósk Óskarsdóttur, f. 24. september 1951, dóttur hjónanna Jórunnar Gunnarsdóttur, húsmóður og Jóns Óskars Jóhannssonar, leigubifreiðastjóra.

Börn:

Kristens, f. 1. júní 1969.

Katrín Svava, f. 28. febrúar 1972.

(78)



Jón Ottó Rögnvaldsson

Jón Ottó Rögnvaldsson var fæddur á Bildudal 17. október 1906, d. 29. apríl 1980. Móðir hans Sigríður Oddný, húsmóðir, f. 22. desember 1885, d. 1. nóvember 1951, var

dóttir Kristínar Þorsteinsdóttur og Nielsar Friðrikssonar á Bíldudal. Faðir Jóns var Rögnvaldur, sjómaður á Bíldudal, f. 18. ágúst 1879, d. 20. nóvember 1918, sonur Ragnhildar Axelsdóttur og Jóns Jónssonar.

Jón lærði í Nýju blikksmiðjunni frá 1926—1930 og var í Iðnskóla Reykjavíkur 1927 og 1928. Hann starfaði alltaf í Nýju blikksmiðjunni.

Hann vann mikið að félagsmálum stéttar sinnar og var stofnfélagi í Félagi blikksmiða, var í stjórn félagsins og vann ýmis nefndarstörf í félaginu. Á 30 ára afmæli Félags blikksmiða, 23. október 1965, var hann gerður heiðursfélagi. Og á 40 ára afmæli Félags blikksmiða 15. nóvember 1975 var hann sæmdur gullmerki félagsins.

Hinn 28. október 1930 kvæntist Jón, Stefaníu Ástrós, f. 8. september 1909, dóttur hjónanna Sigríðar Árnadóttur, húsmóður og Sigurðar Björnssonar trésmiðs.

Börn:

Sigurður, f. 4. desember 1930, verkamaður.

Kristín, f. 30. júní 1933, húsmóðir, ekkja.

Rögnvaldur, f. 19. desember 1937, bifreiðastjóri.

Þórir, f. 17. mars 1947, sjómaður.

(76)



Jón Stefánsson

Jón Stefánsson er fæddur í Reykjavík 6. september 1906. Móðir hans var Ingibjörg, f. 6. september 1877, d. 29. október 1943, dóttir hjónanna Þuríðar Ólafsdóttur og Jóns Jónssonar, bónda. — Faðir Jóns var Stefán, sjómaður, f. 22. júní 1878, sonur hjónanna Þórunnar Kristófersdóttur og Jóns Jónssonar, bónda og hreppstjóra í Galtarholti í Borgarhreppi í Borgarfirði.

Jón lærði blikksmiði hjá Guðmundi J. Breiðfjörð og lauk prófi 1930, var jafnframt í Iðnskóla Reykjavíkur. Eftir nám starfaði



Jónas Þór Bergmann

Jón í Blikksmiðjunni Gretti til 1955, en þá fluttist hann úr landi.

Jón kvæntist Þórunni Hallgrímsdóttur.

Börn:

Ingibergur Reynir.

Gísli.

Gíslína.

(78)

Jónas Þór Bergmann er fæddur í Reykjavík 23. apríl 1947. Móðir hans er Ágústa J. Bergmann, f. 1922, dóttir hjónanna Ingibjargar Guðmundsdóttur, húsmóður og Jónasar Þóroddssonar, blikksmiðs. Faðir Jónasar er Jón Guðmundur Bergmann, aðalféhirðir frá Eyrarbakka, f. 1920, sonur hjónanna Guðmundu G. Bergmann, húsmóður og Andreasar Sj. Bergmann, féhirðis.

Jónas gekk í gagnfræðaskóla Réttarholts 1959—1962. Var í blikksmiðanámi 1964—1970 í Blikksmiðjunni Vogu, lauk prófi 1970. Var jafnframt í Iðnskóla Reykjavíkur. Hann fékk meistarabréf 1974. Hefur unnið í Blikksmiðjunni Vogu að námi loknu.

Jónas Þór er ókvæntur.

(77)



Jónas Haukur Einarsson

Jónas Haukur Einarsson er fæddur í Reykjavík 15. september 1929. Móðir hans, Guðfinna frá Sandvík í Sandvíkurhreppi í Árnassýslu, f. 22. júní 1903, d. 20. mars 1980, var dóttir hjónanna Sigríðar Guðmundsdóttur, húsmóður og Jóhanns Þórðarsonar, verkstjóra. — Faðir Jónasar er Einar Ingvar forstjóri, f. 1. október 1900, sonur hjónanna Guðbjargar Sigríðar Jónsdóttur, húsmóður og Páls Einarssonar sjómanns.

Jónas tók gagnfræðapróf frá Héraðsskólunum á Reykjum í Hrutafirði 1944. Hann lærði blikksmiði 1948—1952 í Nýju blikksmiðjunni h.f. og lauk sveinsprófi 9. febrúar

1953. Var jafnframt í Iðnskóla Reykjavíkur. Hann fékk meistarabréf 14. janúar 1956.

Að námi loknu hefur Jónas verið starfsmaður hjá Nýju blikksmiðjunni, við sveinsstörf til 1956 og verkstjóri 1956—1960. Frá þeim tíma hefur hann verið fulltrúi föður síns, Einars Pálssonar, forstjóra, við rekstur Nýju blikksmiðjunnar.

Hinn 26. nóvember 1949 kvæntist Jónas, Elínu Áróru, f. 18. júlí 1932, dóttur hjónanna Ásthildar Höllu Guðmundsdóttur, d. 1934 og Jóns Erlendssonar, veitingamanns í Reykjavík.

Börn:

Jón Svavar, blikksmiðameistari, f. 4. febrúar 1949, maki Kolbrún Óskarsdóttir.

Ásthildur, f. 27. júní 1950. Maki Jónbjörn Björnsson, vélstjóri, Súðavík.

Einar Páll, f. 11. maí 1954, við háskólánám í tölvufræði.

Sturla Már, f. 16. september 1959, nemi í blikksmiði.

Jónas, f. 4. október 1964, nemi.

Sigurður Jónas Jónsson er fæddur 6. október 1926 í Bolungavík. Móðir hans Karólína Rósinkransa, f. 5. september 1892, Bæjum Snæfjallaströnd, d. 12. júní 1966 var dóttir Rósinkrönsu Jónsdóttur og Karvels Pálmasonar, sjómanns og bónda. — Faðir hans var Jón, sjómaður, f. 15. ágúst 1884, Látrum, Mjóafirði, d. 20. október 1946, sonur Guðrúnar Jónsdóttur og Jóns Ásgeirssonar, húsmanns og vinnumans.

Jónas stundaði nám í Reykjanesskóla við Ísafjarðardjúp 1951 og 1952 og í Fiskimannadeild Sjómannaskólans 1950—1951 og 1951—1952 og lauk þaðan prófi 1952.

Jónas var stýrimaður á togurum og bátum um 10 ára skeið m.a. Hugrónu ÍS 7 1953 og 1954 og Barða ÍS 1960—1962.

Hann hefur unnið í Blikksmiðjunni h.f.



Sigurður Jónas Jónsson

frá 1967 og tók sveinspróf í blikksmíði í febrúar 1980.

Hinn 24. desember 1955 kvæntist hann Inger, f. 30. október 1930, dóttur Sigrúnar Þórarinsdóttur og Sigfúsar Elíassonar, rakara og rithöfundar.

(80)

Jónas Stefánsson er fæddur 18. mars 1942. Móðir hans er Sigurlaug, húsmóðir, f. í Ystuvík í Grýtubakkahreppi í Suður-Þingeyjarsýslu, 13. maí 1913, dóttir hjónanna Sigurhönnu Kristjánsdóttur, húsmóður og Jóhanns Björnssonar, útvegsbónda. — Faðir Jónasar er Stefán Kjartan, f. á Dalvík, 19. júní 1915, hann var lengst af vélsmiður í Vélsmiðjunni Odda á Akureyri, rak einnig verslun um 12 ára skeið, nú kennari við bændaskólann að Hólum. Hann er sonur hjónanna Svanborgar Jónasdóttur, húsmóður og Snæbjörns Magnússonar, vélsmiðs.

Jónas lauk gagnfræðaprófi úr Gagnfræðaskóla Akureyrar 1959. Hann hóf blikksmíðanám 1961 í blikksmíðadeild Sameinuðu verkst. Mars h.f. á Akureyri. Stundaði jafnframt nám við Iðnskóla Akureyrar 1962-1963. Tók sveinspróf í október 1965. Hann hóf nám í rennismíði 1969 í Vélsmiðjunni Odda og tók próf í október 1972, stundaði jafnframt bóklegt nám við Iðnskóla Akureyrar 1970.

Jónas var í 4 ár hjá Sameinuðu verkst. Mars h.f., í 3 ár há Vélsm. Odda h.f. Þá var hann í 1 1/2 ár með viðgerðir og stillingar á olíuverkum fyrir dieselvélar, síðan starfaði hann sem blikksmiður á Varma h.f. og frá 1. nóvember 1978 við rennismíði hjá Vélsmiðjunni Odda h.f. á Akureyri.

Meistarabréf í blikksmíði fékk Jónas 1969.

Hinn 6. júní 1965 kvæntist Jónas, Sigrúnu,



Jónas Stefánsson



Jónas Þóroddsson

f. 27. ágúst 1946, dóttir hjónanna Ásu Helgadóttur, skrifstofumanns og Kristjáns Pálssonar, vélsmiðs (látinn).

Börn:

Ásdís Svanborg, f. 17. nóvember 1961.

Gylfi, f. 1. september 1963.

(78)

Jónas Þóroddsson var fæddur á Hlemmi-skeiði 15. október 1891, d. 24. desember 1926. Foreldrar hans voru Ólöf Jónasdóttir og Þóroddur. Hann lærði hjá Guðmundi J. Breiðfjörð og lauk námi hjá honum 1916. Jafnframt stundaði hann nám í Iðnskóla Reykjavíkur. Að námi loknu var hann hjá Guðmundi J. Breiðfjörð og síðan um skeið sjálfstætt.

Hinn 1. október 1921 kvæntist Jónas Ingi-björgu, f. 10. janúar 1898, d. 13. október 1929. Hún var dóttir hjónanna Guðfinnu Eyvindsdóttur og Guðmundar Gíslasonar, bónda.

Börn:

Ágústa, húsmóðir, f. 21. mars 1922. Maki Jón G. Bergmann, gjaldkeri.

Magnús Haukur, verslunarmaður, f. 2. maí 1924. Maki Helga Guðmundsdóttir, húsmóðir.

(77)

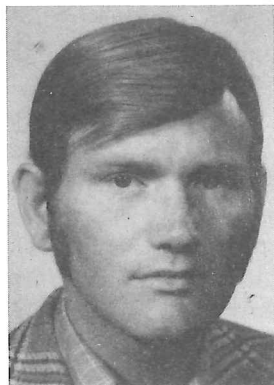

Júlíus Fossberg

Júlíus Fossberg er fæddur á Akureyri 10. maí 1947, sonur hjónanna Laufeyjar Árna-dóttur og Friðriks Ketilssonar, bygginga-meistara. Hann lærði 1965—1971 hjá blikk-smíðadeild Sam. verkst. Marz á Akureyri. Hann tók sveinspróf 20. febrúar 1971.

Júlíus hefur unnið við blikksmíði hjá Raf-orku h.f., lampagerð, á Akureyri.

Hann var kvæntur, en er fráskilinn.

Börn:

Hreiðar Ingi.

Friðrik Geirdal.

Jón Valgeir.

(77)

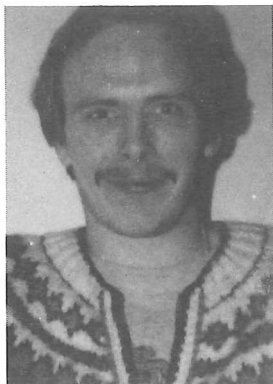

Jörgen Pétur Guðjónsson

Jörgen Pétur Guðjónsson er fæddur 30. júní 1954 í Reykjavík. Móðir hans Katrín Magnea Lange, f. 11. apríl 1932, húsmóðir, er dóttir Guðrúnar Einarsdóttur Lange, húsmóður og Jörgen Peter Lange, verkamanns. Faðir hans Guðjón, bifvélavirki, f. 30. desember 1922 er sonur Helgu Hróbjartsdóttur, húsmóður og Jóhannesar Stígssonar, bónda.

Hann stundaði nám í Gagnfræðaskóla Hlíðaskóla 1967—1969 og Gagnfræðaskóla Húsavíkur 1969—1970 og tók gagnfræðapróf utanskóla 1973.

Jörgen stundaði iðnnám í Blikksmiðjunni h.f. frá 1. október 1973 til 30. september 1977 og hefur unnið þar síðan.

Barn: Anna Dögg, f. 8. október 1976.

(78)

Karl Hjartarson er fæddur í Reykjavík 11. apríl 1948. Móðir hans er Bryndís, póstmaður í Reykjavík, f. 14. mars 1929, dóttir Þóru Sigfúsdóttur og Karls Stefánssonar, þúsundþjalasmiðs. — Faðir Karls er Hjörtur Guðmundsson, kaupmaður í Reykjavík.

Karl tók gagnfræðapróf í Gagnfræðaskóla verknáms í Reykjavík 1966.

Hann hóf nám í Blikksmiðjunni Gretti í júní 1966 og lauk sveinsprófi í júní 1970. Var jafnframt í Iðnskóla Reykjavíkur. Fékk meistarabréf í ágúst 1976.

Karl vann í Blikksmiðjunni Gretti að námi loknu til 1. febrúar 1971, í Breiðfjörðsblikksmiðju til 1. apríl 1974, í Blikk og Stál h.f. til 1. ágúst 1975, í Blikksmiðju Gylfa til 1. júlí 1976. Síðan hefur hann unnið sem meistari í iðninni hjá Vélaverkstæðinu Foss h.f. á Húsavík.

Karl starfaði nokkur ár í stjórn og trúnaðarmannaráði Félags blikksmiða í Reykjavík. Hann hefur starfað í 10 ár í Hjálparsveit skáta í Reykjavík.

Hinn 4. október 1969 kvæntist Karl, Ragn-



Karl Hjartarson



Einar Karl Magnússon

heiði Hrefnu. Foreldrar hennar eru Unnur Jóna Geirsdóttir og Gunnar Júlíusson.

Börn:

Jón Þór, f. 24. desember 1969.

Gunnar Kristófer, f. 23. desember 1973.

(78)

Einar Karl Magnússon var fæddur í Reykjavík 1. júní 1912, d. 15. maí 1938. Móðir hans var Katrín, f. 18. júlí 1870, d. 3. ágúst 1923, faðir hennar hét Magnús Stefánsson. Faðir Karls var Magnús, verkamaður frá Miðkoti í Landeyjum, f. 10. janúar 1868, d. 22. desember 1944, sonur hjónanna Ingveldar Jónsdóttur, f. 9. mars 1826 og Einars Einarssonar frá Miðkoti í Landeyjum, f. 1825.

Karl var við nám í Blikksmiðju J. B. Péturssonar árin 1929 til 1932 og var jafnframt í Iðnskólanum þau ár. Hann fékk heilablóðfall 1932, sem leiddi til þess að hann hætti við blikksmiðina. Stundaði síðar veitingarekstur til dauðadags 15. maí 1938.

Árið 1937 kvæntist Karl, Önnu Björnsdóttur Rósinkranz.

Barn:

Katrín, f. 10. mars 1936.

(77)



Karl Magnússon

Karl Magnússon er fæddur í Reykjavík 14. desember 1953. Móðir hans, Margrét, húsmóðir, f. 1926 í Reykjavík, er dóttir hjónanna Sunnefu Nielsdóttur og Karls L. Jakobssonar, járnsmiðs. — Faðir Karls, Magnús, blikksmiður, er fæddur 1923 í Reykjavík, sonur hjónanna Jakobínu Einarisdóttur og Magnúsar Guðmundssonar, fiskmatsmanns.

Karl hóf nám í Blikksmiðjunni Vogu og var þar 1970—1974. Lauk sveinsprófi 1975. Jafnframt stundaði hann nám í Iðnskólan-

um í Reykjavík 1971—1975. Hann hefur síðan unnið í Blikksmiðjunni Vogu.

Hinn 21. ágúst 1976 kvæntist Karl, Kristínu Ragnhildi, f. 19. september 1955, dóttur Guðrúnar Ágústsdóttur, d. 10. október 1960, og Gunnars Breiðfjörðs Guðlaugssonar, sjómanns.

Barn:

Gunnar Már, f. 9. apríl 1976.

(77)

Kjartan Hafsteinn Guðmundsson er fæddur að Búðum í Sléttuhreppi í Norður-Ísafjarðarsýslu 18. júní 1923. Móðir hans, Jóhanna, húsmóðir frá Neðri Miðvík í Aðalvík, f. 21. ágúst 1891, dvelur nú á Hrafnistu, er dóttir hjónanna Sigríðar Kristjánsdóttur og Bjarna Þorsteinssonar bónda í Neðri-Miðvík. — Faðir hans, Guðmundur Jón, bóndi og verkamaður, f. í Hælavík 11. nóvember 1890, d. 8. október 1972, var sonur hjónanna Hjálmfríðar Ísleifsdóttur og Guðna Kjartanssonar, bónda í Hælavík.

Kjartan lærði í Blikksmiðju Reykjavíkur frá 25. október 1943 og lauk sveinsprófi 1948, jafnframt stundaði hann nám í Iðnskóla Reykjavíkur 1944—1947. Meistarabréf í blikksmiði fékk hann 1958. Hann vann sem meistari í Blikksmiðju Akraness 1958—1967, hjá Þorgeiri og Ellert h.f. 1967—1971, hjá Blikksmiðjunni h.f. 1971—1973, hjá Sementsverksmiðju ríkisins frá 1973 til 1. maí 1979 er hann hóf störf hjá Járblendifélaginu á Grundartanga við eftirlit og umsjón með loftræstikerfum þess.

Innan stéttar sinnar hefur Kjartan sinnt mörgum störfum. Hann var formaður Félags blikksmiða um skeið, formaður Iðnaðarmanafélags Akraness í 2 ár, nú síðastliðin 3 ár formaður Sveinafélags málmíðnaðarmanna á Akranesi, aðaltrúnaðarmaður starfsfólks á Grundartanga frá 1. júlí 1979.



*Kjartan Hafsteinn
Guðmundsson*



Knud Henry Pederson

Hinn 4. febrúar 1950 kvæntist Kjartan Auði, f. 28. ágúst 1930, dóttur hjónanna Jóhönnu Þorbergsdóttur og Elíasar Kristjánss Jónssonar, verslunarmanns.

Börn:

Guðni, f. 10. desember 1947, íþróttakennari. Maki Magnea Ottesen, flugfreyja.

Kolbrún, f. 12. mars 1950. Maki Bjarni Sigurðsson, símvirki.

Elín Hanna, f. 2. ágúst 1954. Maki Jón Vestmann Bjarnason, sjómaður.

Guðmundur Hafsteinn, f. 19. október 1961, nemi.

Hörður, f. 19. október 1961, nemi.

(78)

Knud Henry Pedersen fæddist í Danmörku 22. apríl 1923. Hann lést í Reykjavík 27. desember 1973. Foreldrar hans voru Helge og Hans Christian Pedersen verkamaður.

Hann hóf blikksmiðanám í Nýju blikksmiðjunni árið 1954 og lauk sveinsprófi 1959, stundaði jafnframt nám í Iðnskóla Reykjavíkur.

Knud var virkur í Félagi blikksmiða, hann átti sæti í trúnaðarmannaráði félagsins.

Knud kvæntist Guðrúnu, f. 15. júlí 1921, dóttur hjónanna Sigríðar Einarsdóttur og Haralds Marteinsonar bónda að Haukabergi á Barðaströnd.

Barn:

Willy, blikksmiður, f. 28. janúar 1948.

(76)



Kolviður Ragnar Helgason

Kolviður Ragnar Helgason er fæddur í Reykjavík 13. janúar 1953. Móðir hans er Rósa, frá Fremra-Hálsi í Kjós, f. 26. janúar 1926, dóttir hjónanna Jónínu Guðmundsdóttur og Sveinbjörns Jónssonar, bónda. — Faðir Kolviðar, Helgi, bifreiðastjóri frá Urriðafossi í Flóa, f. 1. apríl 1908, d. 10.

nóvember 1961, var sonur hjónanna Rannveigar Gísladóttur og Einars Gíslasonar, bónda.

Kolviður var í Réttarholtsskóla 1967—1969. Hann lærði blikksmíði í Blikksmiðjunni Vogu 1972—1976, jafnframt var hann í Iðnskóla Reykjavíkur, lauk sveinsprófi 1. júní 1976. Hefur að loknu námi unnið í Vogu.

Hinn 21. júlí 1973 kvæntist Kolviður, Margræti Jónu, f. 11. mars 1954, dóttur hjónanna Ragnheiðar Þorbjarnardóttur og Hreins Haukssonar, framkvæmdastjóra.

Börn:

Helgi, f. 13. september 1971.

Ragnheiður, f. 26. maí 1975.

Hrönn, f. 23. apríl 1977.

(77)

Konráð Ægisson er fæddur í Reykjavík 10. desember 1953. Móðir hans, Sigríður Unnur, húsmóðir frá Orrahóli á Fellströnd í Dalasýslu, f. 14. september 1929, dóttir hjónanna Viktoríu Eggertsdóttur og Konráðs Matthíassonar, verkamanns. — Faðir Konráðs, Ægir, húsgagnasmiður, f. 26. febrúar 1930 í Reykjavík, er sonur hjónanna Vilborgar Magnúsdóttur, húsmóður og Vigfúsar Árnasonar, pakkhúsmanns.

Konráð var í Vogaskóla í Reykjavík og lauk gagnfræðaprófi 1970. Hann var í blikksmíðanámi frá 1. júní 1971 til 1. júní 1975 í Blikksmiðjunni h.f. Hann var jafnframt í Iðnskóla Reykjavíkur og tók sveinspróf 18. júní 1975, og hefur að því loknu unnið í Blikksmiðjunni h.f.

Hann var meðstjórnandi í Félagi blikksmíða 1976 og kjörinn í trúnaðarmannaráð 1977.

Hinn 6. september 1975 kvæntist Konráð Sigríði Ingu, f. 16. júní 1954, dóttur hjónanna Ragnhildar Danielsdóttur, húsmóður

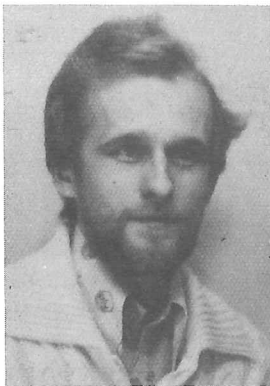

Konráð Ægisson

og Sturlu Bogasonar, vélstjóra.

Barn:

Kristrún Anna, f. 4. september 1977.

(78)

Kristinn Pétursson er fæddur í Reykjavík 16. febrúar 1889. Móðir hans var Anna Kristjana frá Bjarnabæ í Hafnarfirði, f. 3. apríl 1853, d. 16. nóvember 1937, dóttir hjónanna Margrétar Friðriksdóttur Welding og Bjarna Oddssonar, verslunarmanns í Hafnarfirði. — Faðir hans, Pétur, blikksmiður, frá Skógarkoti í Þingvallarsveit, f. 2. ágúst 1856, d. 25. apríl 1908, sonur hjónanna Kristínar Eyvindsdóttur frá Syðri Brú í Grímsnesi og Jóns Kristjánssonar, bónda og hreppstjóra í Skógarkoti í Þingvallarsveit.

Kristinn hóf nám í blikksmiði 1907 og lauk sveinsprófi 1911. Hann var áhugamaður um íþróttir og var meðal stofnenda íþróttafélaganna K.R. og Í.R.

Hinn 4. nóvember 1916 kvæntist Kristinn Guðrúnu, f. 16. desember 1892, d. 23. apríl 1972, dóttur Helgu Jónsdóttur frá Laxnesi í Mosfellssveit, f. 15. ágúst 1866, d. 3. febrúar 1927, og Otta Guðmundssonar, bátasmiðs frá Engey, f. 24. júní 1856, d. í apríl 1920.

Börn:

Pétur, blikksmiður, f. 31. október 1917. Maki: Steinunn R.G. Guðmundsdóttir, húsmóðir.

Otti, f. 14. janúar 1920, látinn.

Jón Bjarni, forstjóri, f. 11. febrúar 1922, d. 19. september 1975. Maki: Erna Árna-dóttir, húsmóðir.

Helga, húsmóðir, f. 1. júní 1923. Maki: Sveinbjörn Sigurðsson, byggingameistari.

Guðmundur Kristinn, arkitekt, f. 5. júlí 1925. Maki: Sigrid Munch, húsmóðir.

Anna Kristjana, húsmóðir, f. 7. apríl 1927. Maki: Björgvin Emil Gíslason, trésmiðameistari.

(78)

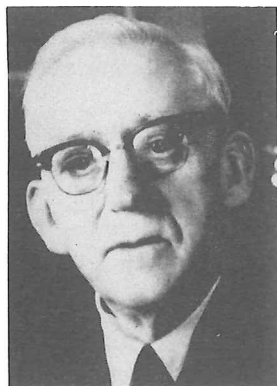

Kristinn Pétursson



Kristinn Rögnvaldsson

Kristinn Rögnvaldsson er fæddur í Reykjavík 1. nóvember 1917. Móðir hans var Sigríður Oddný frá Kálfatjörn á Vatnsleysuströnd, f. 22. desember 1885, d. 1. nóvember 1951, dóttir hjónanna Kristínar Þorsteinsdóttur og Nielsar Friðrikssonar.

Faðir Kristins, Rögnvaldur frá Öskubrekku í Arnarfirði, f. 18. ágúst 1879, d. 20. nóvember 1918 var sonur hjónanna Ragnhildar Axelsdóttur og Jóns Jónssonar frá Hvestu í Arnarfirði.

Kristinn hóf nám í Nýju blikksmiðjunni 15. júlí 1935 og tók sveinspróf 1. maí 1940, hann stundaði jafnframt nám í Iðnskólanum í Reykjavík 1935—1939. Meistarabréf fékk hann 6. maí 1943. Kristinn hefur starfað í Nýju blikksmiðjunni að námi loknu.

Kristinn hefur tekið virkan þátt í félagsmálum stéttar sinnar.

Kristinn er kvæntur Guðbjörgu Svövu f. 5. mars 1917 á Skúmsstöðum á Eyrarbakka, dóttur Andreu Guðbjargar Andrésdóttur, f. 27. maí 1891, d. 18. janúar 1954, og Guðna Sigurðssonar frá Árkvörn í Fljótshlíð, f. 5. september 1890, d. 16. janúar 1975.

Börn:

Sigurdóra, f. 26. september 1944, maki Hrólfur Ingimundarson, verkamaður.

Þorseinn Sigurður, f. 19. október 1956, sjómaður.

Guðmundur Börkur, f. 14. ágúst 1959, sjómaður, trúlofaður Kristínu Jónsdóttur, þau eiga 1 barn.

Svavar, sjómaður, f. 14. nóvember 1954, maki Hildur Metusalemsdóttir, þau eiga eitt barn.

(76)

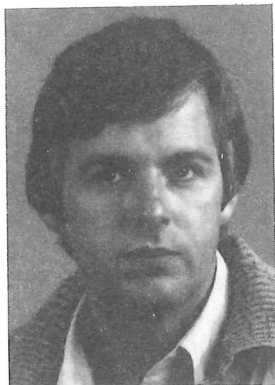

Kristinn Sigurðsson

Kristinn Sigurðsson er fæddur í Reykjavík 9. apríl 1944. Móðir hans, Ráðhildur, húsmóðir, f. 1916 í Vestmannaeyjum, er dóttir hjónanna Elenóru Ingvarsdóttur, hús-

móður og Jóns Guðmundssonar, sjómanns. — Faðir Kristins, Sigurður, verkamaður, f. 1912 í Svarfaðardal, er sonur hjónanna Önnu Stefánsdóttur, húsmóður og Gunnlaugs Sigurðssonar, bónda.

Kristinn var í námi í Blikksmiðjunni Vogí 1961—1966, jafnframt stundaði hann nám í Iðnskóla Reykjavíkur 1963—1966. Hann lauk sveinsprófi í júní 1966, og vann að því loknu í Blikksmiðjunni Vogí til 1973, en hefur ekki unnið við blikksmiði síðan.

Hinn 20. nóvember 1965 kvæntist Kristinn Ruth, f. 1. febrúar 1947, dóttur hjónanna Sesselju Óskarsdóttur, húsmóður og Alfreðs Karlssonar, bakameistara.

Börn:

Alfreð Sigurður, f. 11. nóvember 1964.

Hildur, f. 15. júní 1966.

Elenóra Áslaug, f. 23. febrúar 1971.

(77)

Kristinn Vilhjálmsson er fæddur að Veteifsholti, Ásahreppi, Rangárvallasýslu 13. mars 1912. Móðir hans, Ingibjörg, húsmóðir, f. 1867 að Bakka í Þykkvabæ, d. 1950 í Reykjavík, var dóttir hjónanna Önnu Gísladóttur, húsmóður og Ólafs Árnasonar bónda. — Faðir Kristins, Vilhjálmur, bóndi og járnsmiður, f. 1864 í Búðarkoti í Þykkvabæ, d. 1936 í Reykjavík, var sonur hjónanna Sigríðar Einarsdóttur, húsmóður og Hildibrands Gíslasonar, bónda.

Kristinn var í blikksmiðanámi 1929—1933 í Nýju blikksmiðjunni í Reykjavík, stundaði jafnframt nám í Iðnskólanum í Reykjavík. Sveinspróf tók hann 1934. Hann vann hjá Nýju blikksmiðjunni til 1936, fór þá til Kaupmannahafnar og vann þar hjá Carl Bech, blikksmið, en þar tilheyrta þeirri grein gas- og pípulagnir. Hann kom heim 1939 og hóf enn störf í Nýju blikksmiðjunni og vann þar til 1943. Starfsmaður Hitaveitu Reykja-



Kristinn Vilhjálmsson

víkur frá 1943. Framkvæmdastjóri Templarahallar Reykjavíkur frá 1944, ásamt störfum hjá Hitaveitunni.

Kristinn var stofnandi og fyrsti formaður Sveinafélags blikksmiða í Reykjavík 1935—1936. Hann hefur haft margvísleg trúnaðarstörf á vegum IOGT, m.a. í Jaðarstjórn frá stofnun 1939, í húsráði Templarahallarinnar frá 1944, í framkvæmdanefnd Þingstúku Reykjavíkur í tæpa fjóra áratugi, þar af þingtemplari í 4 ár, í framkvæmdanefnd Umdæmisstúkunnar nr. 1 frá 1970 og í framkvæmdanefnd Stórstúku Íslands (stórgjaldkeri) 1972—1978. — Kristinn var sæmdur gullmerki Félags blikksmiða í Reykjavík á 40 ára afmæli félagsins 1975.

Hinn 10. ágúst 1940 kvæntist Kristinn Guðnýju, f. 15. september 1914, dóttur Stefaníu Guðnadóttur, húsmóður og Torfa Björnssonar, sjómanns. Fósturforeldrar (frá því í spænsku veikinni 1918): Jón Pálsson, bankaféhirðir og kona hans Anna Sigríður Adólfsdóttir.

Börn:

Anna Sigríður, húsmóðir, f. 10. febrúar 1942. Maki: Finn R. Fredereksen, kaupm. í Nesbro í Noregi.

Jón Pálsson, húsasmiður í Reykjavík, f. 17. október 1946.

(78)



Kristján Björnsson

Kristján Björnsson er fæddur á Þverfelli í Lundarreykjadal í Borgarfirði 8. nóvember 1943. Móðir hans er Herdís frá Hæl í Flókadal í Borgarfirði, f. 1918, dóttir hjónanna Helgu Jakobsdóttur, húsmóður og Guðmundur Bjarnason, bóndi. — Faðir Kristjáns, Björn bóndi frá Litlu-Þúfu í Miklaholtshreppi í Snæfellsnessýslu, f. 1917, er sonur hjónanna Sigrúnar Guðmundsdóttur húsmóður og Davíðs Júlíusar Björnssonar bónda.

Kristján tók gagnfræðapróf á Laugarvatni 1961. Hann lærði blikksmíði í Blikksmiðjunni Vogí 1961—1965, tók þá sveinspróf, var jafnframt í Iðnskóla Reykjavíkur. Fékk meistarabréf 1967. Árið 1966 fluttist hann til Borgarness. Árið 1971 hóf hann nám í bifvélavirkjun og lauk prófi 1973. Hefur síðan starfað í þeirri iðn.

Hinn 7. september 1963 kvæntist Kristján, Sesselju Valdísi, f. 12. október 1944, dóttur hjónanna Elínar Guðmundsdóttur, húsmóður og Finns Einarssonar bónda.

Börn:

Herdís Birna, f. 8. febrúar 1964.

Elín, f. 3. desember 1966.

Eygló, f. 5. september 1974.

(76)

Kristján Pétur Ingimundarson er fæddur í Reykjavík 30. maí 1944. Móðir hans er Guðmunda Jóna, frá Krossstöðum, Skálavík í Hvolshreppi, f. 23. september 1912, dóttir hjónanna Jónínu Guðmundsdóttur og Kristjáns Sigurðssonar sjómanns úr Bolungavík. Faðir Kristjáns, Ingimundur, frá Arnarnesi í Arnarneshreppi, f. 12 febrúar 1912, d. 22. nóvember 1975, var sonur hjónanna Ólafar Guðmundsdóttur og Þorsteins Jónssonar á Bakka í Öxnadal.

Kristján lærði í Blikksmiðjunni Vogí frá 1962, jafnframt var hann í Iðnskóla Reykjavíkur 1961—1965, hann tók sveinspróf í júlí 1966. Að námi loknu vann hann í Blikksmiðjunni Vogí, síðan sem verkstjóri í Blikksmiðjunni h/f 1971—1972. Frá þeim tíma hefur hann starfað á eigin verkstæði, Blikkver h/f.

Hinn 5. desember 1964 kvæntist Kristján, Jóhönnu Margréti, f. 31. júlí 1945, dóttur hjónanna Jónínu Hansen og Axels Þorkelssonar sjómanns.

Börn:

Sævar, f. 18. nóvember 1965.



Kristján Pétur Ingimundarson



Kristján Helgi Jóhannsson

Jónína, f. 20. apríl 1968.
Pétur, f. 24. febrúar 1971.
Guðmunda, f. 2. apríl 1973.

(78)

Kristján Helgi Jóhannsson er fæddur í Reykjavík 21. júní 1950. Móðir hans er Sigrún, húsmóðir, f. 20. desember 1921, dóttir Ólafíu Sigurðardóttur, húsmóður og Péturs Jónssonar frystihússtjóra. Faðir Kristjáns, Jóhann Tómas lögregluvarðstjóri frá Þingeyri við Dýrafjörð, f. 15. desember 1925, er sonur hjónanna Petrínu Steinþórsdóttur húsm. og Kristjáns Helga Jóhannssonar sjómanns.

Kristján var við blikksmiðanam í Blikksmiðjunni Vogu 1966—1970, var jafnframt í Iðnskólanum í Reykjavík, starfaði sem blikksmiður í Blikksmiðjunni Vogu 1970—1972, var í Vélskóla Íslands 1972—1975, tók sveinspróf í vélvirkjun 1976. Hann hefur verið vélstjóri hjá Landhelgisgæslunni síðan 1975.

Hinn 16. nóvember 1974 kvæntist Kristján Brynju, f. 10. desember 1951, dóttur hjónanna Helgu Pálsdóttur húsm. og Baldurs Mariussonar garðyrkjumanns.

Börn:

Stefnir, f. 11. febrúar 1971.
Jóhann Örvar, f. 3. maí 1975.

(78)



Kristján Ásgeir Sólbjartur Mikkaelsson

Kristján Ásgeir Sólbjartur Mikkaelsson er fæddur í Fremri-Breiðdal í Önundarfirði 7. júlí 1942.

Móðir hans Ingibjörg Andrea frá Keldudal í Dýrafirði, f. 23. janúar 1918 í Útskálum dóttir hjónanna Halldóru Gestsdóttur, f. 19. mars 1884 og Magnúsar Jóns Samúelssonar, sjómanns, f. 13. september 1869 í Dýrafirði.

Faðir Kristjáns, Mikkael Ingiberg, bóndi

frá Neðra Breiðdal f. 8. október 1903 er sonur Sólbjartar Jónsdóttur, húsmóður, f. 10. júlí 1864 og Kristjáns Jónssonar frá Otradal í Arnarfirði, f. 25. október 1846.

Kristján var í Héraðsskólanum í Reykjanesi 15—16 ára, í Iðnskólanum í Reykjavík í 4 ár.

Hann lærði blikksmiði í 2 ár í Nýju blikksmiðjunni og 2 ár í Blikksmiðjunni Vogu og lauk þar sveinsprófi 17. júní 1966. Meistarabréf í blikksmiði fékk hann 1969.

Árið 1976 stofnaði Kristján blikksmiðju á Ólafsfirði og hefur unnið þar síðan, hann hefur einnig tekið sveinspróf í pípulögnum. (80)

Kristján Ottósson er fæddur að Svalvogum í Dýrafirði 16. júlí 1937. Móðir hans, Magnea, húsmóðir, f. 16. nóvember 1905 á Kirkjubóli í Mosdal í Arnarfirði, er dóttir hjónanna Kristínar Guðmundsdóttur, f. 6. ágúst 1869 í Selárdal í Arnarfirði, d. 3. maí 1943 og Símonar Jónssonar, sjómanns frá Dynjanda í Arnarfirði, f. 27. ágúst 1863, d. 31. maí 1943. — Faðir Kristjáns, Sveinbjörn Kristján *Ottó*, bóndi og vitavörður, f. 29. október 1903 að Hvammi í Dýrafirði, er sonur hjónanna Sólborgar Matthíasdóttur, f. 25. desember 1875 að Haukabergi í Barðastrandasýslu, d. 25. desember 1957, og Þorvaldar Jóns Kristjánssonar, bónda og vita-
varðar, f. 29. janúar 1873 að Mið-Hvammi í Dýrafirði, d. 27. júlí 1960.

Kristján lauk 1. stigs vélstjóraþrófi frá Vélaskóla Íslands 1956. Hann var við nám í blikksmiðjunni Loga 1958—1961, lauk prófi við Iðnskólann í Reykjavík 1. júní 1962, lauk sveinsprófi 18. júní 1962. Meistarabréf í blikksmiði fékk hann 12. júní 1967.

Kristján tók próf í verkstjórnarfræðum frá Iðnaðarmálastofnun Íslands 23. mars 1968, einnig próf í framhaldsmenntun frá sömu stofnun 20. apríl 1971. Var í Norræna lýðháskólanum í Genf í Sviss 1974. Var í



Kristján Ottósson

Fackförenings Institut Folkhögskola í Finnlandi 1975. Hlaut kennararéttindi frá Dale Carnegie stofnuninni í Bandaríkjunum, en prófið var tekið í London 1977.

Hann var vélstjóri hjá varnarliðinu á Keflavíkurflugvelli 1962—1968 og vélstjóri á fiskiskipum 1968. Vann við blikksmiðastörf í Blikksmiðjunni h.f., Blikk og Stál h.f., og blikksmiðjunni Loga frá janúar 1969 til 1. september 1975 er hann hóf störf á byggingaræild borgarverkfræðings.

Kristján hefur unnið mikið að félagsstörfum: varaformaður Félags blikksmiða árið 1971 og formaður félagsins frá 1972. Hann hefur átt sæti í miðstjórn Málm- og skipasmíðasambands Íslands frá 1972. Stjórnarformaður í sameignarfélaginu Skólavörðustígur 16 s.f., sem er eign 11 verkalýðsfélaga, frá 1974. Skipaður formaður fræðslunefndar í blikksmiði af Iðnfræðsluráði frá 1976. Í sambandsstjórn A.S.Í. frá 1976. Vann að stofnun og fyrsti formaður Afkomendafélags Sólborgar Matthíasdóttur og Þorvaldar Jóns Kristjánssonar frá Svalvogum í Dýrafirði. Kennari hjá Stjórnunarskólanum á Dale Carnegie-námskeiðum frá 1977. Stundakennari við Iðnskólann í Reykjavík frá 1978. Formaður útgáfunefndar blikksmiðatal.

Hinn 26. desember 1963 kvæntist Kristján, Þóru Hafðisi, f. 30. maí 1938 í Keflavík, dóttir hjónanna Fanneyjar Guðmundsdóttur, f. 15. nóvember 1910, frá Hvammkoti, Skagaströnd, Austur-Húnavatnssýslu, d. 5. júní 1980, og Þórarins Kristins Guðmundssonar, sjómanns og leiksviðsmanns, f. 2. maí 1904 að Akurhóli, Hvalsnesi í Miðneshreppi.

Börn:

Þórunn, f. 28. september 1959, bankastarfsmaður, gift Sigurði M. Harðarsyni, blikksmið, við tæknifræðinám í Danmörku (sjá blikksmiðatal).



Kristján Þorgils Sigurðsson

Fanney, f. 28. júní 1963, verslunarskólaniemi.

Stúlka, óskírð, f. 26. október 1966, d. 2. nóvember sama ár.

Þorvaldur Jón, f. 28. október 1967.

(80)

Kristján Þorgils Sigurðsson er fæddur á Akureyri 12. febrúar 1955. Móðir hans, Sigurveig húsmóðir frá Dalvík, f. 1934, er dóttir hjónanna Petrínu Jónsdóttur ljósmóður og Sigurðar Jónssonar verkamanns. Faðir Kristjáns, Sigurður Ólafs vélstjóri, f. 1933, er sonur hjónanna Önnu Kristjánsdóttur og Jóns Sigurðssonar vélstjóra.

Kristján tók landspróf frá Héraðsskólunum að Núpi í Dýrafirði 1971, hóf nám í Vélsmiðjunni Odda 1972 og lauk sveinsprófi í ágúst 1976, stundaði jafnframt nám í Iðnskólanum á Akureyri 1972—1976.

Að námi loknu hefur Kristján unnið að járníðnaði á ýmsum stöðum, einnig verið háseti á fiskiskipum.

Kristján er ókvæntur.

(78)

Kristófer Jón Gunnar Kristófersson er fæddur á Suðureyri við Súgandafjörð 26. febrúar 1917. Foreldrar hans voru Guðrún Guðnadóttir, f. 5. desember 1893 og Kristófer Jónsson sjómaður á Suðureyri.

Kristófer vann í Blikksmiðjunni Gretti í 4 ár. Hann tók sveinspróf 19. maí 1945. Meistarabréf var útgefið 21. desember 1954. Hefur síðan unnið að bifvéla viðgerðum og tók sveinspróf í bifvéla virkjun. Hefur unnið sjálfstætt síðan 1954.

Kristófer er kvæntur Guðbjörgu Kristjánsdóttur, f. 8. maí 1917.

Börn:

Kristrún, f. 31. desember 1941.

Oddrún, f. 28. janúar 1945.

Smári Karl, f. 2. febrúar 1953.

(76)



*Kristófer Jón Gunnar
Kristófersson*



Lárus Lárusson Kaisson

Lárus Lárusson Kaisson er fæddur í Reykjavík 17. janúar 1942. Móðir hans, Þórdís, f. í Hafnarfirði 12. september 1923, er dóttir Kristínar Elínrósar Jónsdóttur og Lárusar Frímanss Sigurðssonar húsasmiðs. Faðir Lárusar, Kai Ólafsson Sigurðsson, f. 25. ágúst 1921, fulltrúi hjá RARIK, d. 27. september 1968, var sonur Inger Ólafsdóttur og Sigurðar Ásgrímssonar.

Lárus lauk gagnfræðaprófi frá Gagnfræðaskóla verknáms í Reykjavík 1959. Lærði blikksmíði í Nýju blikksmíðjunni frá 5. júní 1959 — 5. júní 1963, var jafnframt í Iðnskóla Reykjavíkur. Tók sveinspróf 27. júní 1963. Meistararbréf fékk hann 21. apríl 1967.

Í ágúst 1963 fór Lárus að vinna í Blikk og stál og starfaði þar nær samfellt í 12 ár, til ársbyrjunar 1975. Frá þeim tíma hefur hann unnið hjá Rauða Krossi Íslands.

Hinn 27. júlí 1963 kvæntist Lárus, Önnu Jónu, f. 1. september 1943, dóttur Ólafíu Benjamínsdóttur og Óskars Jørgenssonar bifreiðastjóra.

Barn:

Lárus Óskar, f. 26. júlí 1976.

(78)



Magnús Halldórsson

Magnús Halldórsson er fæddur 13. júní 1958 í Reykjavík. Móðir hans, Ingibjörg Aðalheiður húsmóðir, f. 29. júlí 1925 í Reykjavík, er dóttir Sigríðar Guðmundínu Ingvadóttur húsmóður, Grímsnesi, Árnesháls, f. 6. maí 1895, d. 17. nóvember 1977, og Gests Magnússonar trésmiðs, Teigakotí, Akranesi, f. 7. september 1889, d. 25. maí 1958. Faðir hans, Halldór Þorvaldur mat-sveinn, f. 17. maí 1923 á Ísafirði, er sonur Sigríðar Jóneyar Óladóttur húsmóður, Drangnesi, Steingrímsfirði, Strandasýslu, f. 4. júlí 1893, d. 2. mars 1971 og Ólafs Ólafssonar sjómanns og bræðslumanns Snæ-

fjallaströnd, Ísafjarðardjúpi, f. 18. ágúst 1888, d. 3. mars 1957.

Magnús tók gagnfræðapróf frá Vörðuskóla 1975 og stundaði nám í Iðnskólanum í Reykjavík málmíðnaðardeild og tók 2. og 3. áfanga frá sama skóla 1976—1978. Hann hóf nám í blikksmiði í Blikk og Stál 10. maí 1976, námi lauk 10. maí 1979. Sveinsbréf var útgefið 16. júní 1979.

Að loknu námi vann hann hjá Blikk og Stál. Stofnaði Blikksmiðjuna Varma h.f. ásamt Gestí Halldórssyni 20. desember 1979.

Magnús er ókvæntur.

(80)

Magnús Þór Indriðason er fæddur í Reykjavík 20. desember 1952. Móðir hans, Jóhanna frá Múlakoti á Síðu í V.-Skaftafellssýslu, f. 1. júlí 1918, er dóttir hjónanna Sigríðar J. Tómasdóttur og Ólafs Bjarnasonar blikksmiðs í Reykjavík. Faðir Magnúsar, Indriði hljóðfæraleikari, f. á Seyðisfirði 13. desember 1911, er sonur hjónanna Elínar G. Sigurðardóttur og Boga Benediktssonar kennara og skrifstofumanns.

Magnús tók gagnfræðapróf í Reykjavík 1969 og próf úr Málmíðnaðardeild verk-námsskólans (Iðnskólinn í Reykjavík) 13. júní 1970. Þá lauk hann námi í Iðnskólanum í Reykjavík 20. júní 1972. Hann lærði blikksmiði í Blikksmiðju Reykjavíkur frá 20. ágúst 1970 — 20. ágúst 1973. Fékk sveinsbréf 30. nóvember 1973.

Hann vann hjá Blikksmiðju Reykjavíkur frá 20. ágúst 1973 — 26. október 1974. Frá þeim tíma til 12. október 1975 hjá Blikksmiðjunni Málmei s/f í Kópavogi. Frá 12. október 1975 hefur hann unnið í Blikksmiðju Reykjavíkur.

Magnús stofnaði Blikksmiðjuna Málmei s/f í Kópavogi í október 1974, ásamt Guðmundi Sigurpálssyni blikksmiðameistara.

Magnús Þór er ókvæntur.

(76)



Magnús Þór Indriðason



Magnús Guðmann Magnússon

Magnús Guðmann Magnússon er fæddur í Reykjavík 2. maí 1956. Móðir hans er Margrét Karlsdóttir húsmóðir, f. í Reykjavík 1926, dóttir hjónanna Sunnevu Nielsdóttur og Karls Jakobssonar járnsmiðs. Faðir Magnúsar er Magnús blikksmiður, f. í Reykjavík 1923, sonur Jakóbínu Einarsdóttur og Magnúsar Guðmundssonar fiskmatsmanns.

Magnús lauk gagnfræðaprófi í Reykjavík. Var í námi í Blikksmiðjunni Vogí í Kópavogi frá 31. maí 1975 — 30. maí 1978. Var jafnframt í Iðnskólanum í Reykjavík. Hann lauk sveinsprófi 23. júní 1978.

Magnús er ókvæntur. (78)

Magnús Magnússon er fæddur í Reykjavík 26. nóvember 1923. Móðir hans var Jakobína, dóttir hjónanna Guðrúnar Ikka-boðsdóttur og Einars Sigurðssonar, er bjuggu að Borgum á Skógarströnd í Snæfellsýslu. Faðir Magnúsar var Magnús fiskimatsmaður og veitingamaður frá Hörgsholti, f. 21. janúar 1894, d. í flugslysi 31. janúar 1951, hann var sonur hjónanna Katrínar Bjarnadóttur húsmóður og Guðmundar Jónssonar, f. 13. júní 1855, d. 25. desember 1929, þau hjón bjuggu að Hörgsholti, Hrunamannahreppi í Árnessýslu.

Magnús var í blikksmiðanámi í Nýju blikksmiðjunni frá 1. júlí 1945 til 1. júlí 1949 og stundaði jafnframt nám í Iðnskóla Reykjavíkur. Sveinspróf tók hann 2. nóvember 1949. Meistarabréf fékk hann 1. mars 1954. Hann vann í Nýju blikksmiðjunni til hausts 1954, síðan í Blikksmiðjunni Vogí, fyrst jöfnum höndum við teiknistörf og blikksmiði, en frá 1959 eingöngu við tækni- og teiknistörf.

Magnús hefur unnið að margskonar félagsmálum. Hann var einn af stofnendum Félags blikksmiðjunema í Reykjavík, en það



Magnús Magnússon

lifði í 3 — 4 ár. Hann var í prófanefnd blikksmiða frá 1957 til 1975, ýmist sem aðalmaður eða varamaður. Í stjórn Félags blikksmiða var hann frá 1950 til 1965, 7 ár formaður, 6 ár gjaldkeri og 3 ár sem varamaður. Hann var fulltrúi Félags blikksmiða á 5 þingum ASÍ. Þá var hann fulltrúi félagsins á stofnfundi Málm- og skipasmiðasambandsins, ennfremur hefur hann setið í nefndum félagsins, svo sem Heiðmerkurnefnd og merkjanefnd. Fyrir störf í þágu Félags blikksmiða var honum veitt viðurkenning á 30 ára afmæli félagsins og á 40 ára afmæli þess var hann sæmdur gullmerki félagsins. Hann er nú í útgáfunefnd félagsins. Síðastliðin fjögur ár hefur hann annast kynningu á blikksmiði við Tækniskólann.

Hinn 15. apríl 1954 kvæntist Magnús, Margréti, f. 25. október 1925 í Reykjavík, dóttur Sunnevu Nielsdóttur frá Bolungavík, f. 10. október 1897, og Karls Jakobssonar járnsmiðs, f. 15. nóvember 1893.

Börn:

Karl, f. 14. desember 1953, blikksmiður. Maki Kristín R. Gunnarsdóttir frá Hellissandi.

Sigríður Jakobína, tækniteiknari, f. 21. desember 1954. Maki Eysteinn Guðjónsson frá Djúpavogi.

Magnús Guðmann, blikksmiðanemi, f. 2. maí 1956.

Elísabet, f. 13. ágúst 1957.

Sigrún, f. 26. janúar 1961, nemi.

Haukur, f. 22. mars 1962, nemi.

Jón, f. 28. ágúst 1963, nemi.

Þjarnheiður, f. 27. september 1965, nemi.

(78)



Magnús Thorvaldsson

Magnús Thorvaldsson er fæddur í Reykjavík 22. júní 1926. Móðir hans er María frá Akurhúsum í Grindavík, f. 25. júlí 1896, dóttir hjónanna Sigríðar Jónsdóttur og

Magnúsar Ólafssonar sjómanns í Grindavík. Faðir Magnúsar, Thorvald Emil Gregersen frá Fagervík í Noregi, f. 1. júlí 1884, d. í Noregi 1968, var sonur hjónanna Jóhönnu og Greger Nilsen frá Fagervík.

Magnús lærði í Nýju blikksmiðjunni, hann stundaði jafnframt nám í Iðnskóla Reykjavíkur 1944—1947. Hann tók sveinspróf 4. desember 1948. Meistarabréf fékk hann 28. október 1952. Hann vann að námi loknu til ársins 1955 í Nýju blikksmiðjunni. Árin 1956—1967 vann hann í eigin fyrirtæki, Aluminíum og blikksmiðju í Reykjavík. Frá 7. júlí 1967 hefur hann átt heima í Borgarnesi og rekið Blikksmiðju Magnúsar Thorvaldssonar.

Ýmiskonar félagsmálum hefur Magnús starfað að. Í Félagi blikksmiða í Reykjavík starfaði hann árin 1947—1956, m.a. sem formaður félagsins í nokkur ár. Í K.R. hefur hann verið síðan 1939, einnig hefur hann verið í U.M.F. Skallagrími í Borgarnesi og formaður þess 1975—1977.

Hinn 29. janúar 1950 kvæntist Magnús, Önnu, ljósmóður, f. 24. júní 1928, dóttur Mariu Guðmundsdóttur og Gests Oddleifssonar bifreiðastjóra.

Börn:

María, f. 7. desember 1950. Maki Ólafur B. Schram fulltrúi.

Porbjörg, f. 23. janúar 1952. Maki Kristján Jónatansson nemi.

Elín, f. 23. apríl 1956. Maki Jóhann Skarphéðinsson bifreiðastjóri.

Trausti, f. 4. júní 1964.

(78)

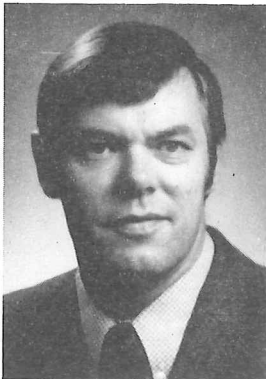

Niels Elis Karlsson

Niels Elis Karlsson er fæddur í Reykjavík 10. desember 1928. Móðir hans, Sunneva húsmóðir, f. í Bolungavík 10. október 1897, d. 24. febrúar 1979, var dóttir Elísabetar

Bjarnadóttur og Nielsar Niélssonar. Faðir Nielsar, Karl Lyngdal Jakobsson járnsmiður frá Minna Knararnesi á Vatnsleysuströnd, f. 15. nóvember 1893, er sonur Margrétar Sigurðardóttur og Jakobs Andrésónar.

Niels var í námi í útvarpsvirkjun frá 11. mars 1946 til 10. mars 1950, var jafnframt í Iðnskóla Reykjavíkur. Í blikksmíðanámi var hann frá 1. desember 1958 til 30. nóvember 1960 í Blikksmiðjunni Vogí, stundaði jafnframt nám í Iðnskóla Reykjavíkur. Hann tók sveinspróf 15. júní 1961. Meistarabréf fékk hann 19. ágúst 1969.

Hinn 28. júlí 1956 kvæntist Niels, Guðrúnu Jónu, f. 10. ágúst 1931, dóttur hjónanna Sigurbjargar Jónsdóttur húsmóður og Árna Sigurðssonar verkamanns.

Börn

Björk, f. 3. apríl 1955. Maki Steinn Hlöðver Gunnarsson rafvirki, f. 19. nóvember 1953.

Karl, f. 26. desember 1956.

Sigurbjörg, f. 21. mars 1958.

Árni, f. 2. júní 1959.

Jens, f. 8. mars 1962.

María, f. 21. júní 1965.

(77)



Oddur Guðmundsson

Oddur Guðmundsson er fæddur í Reykjavík 22. september 1918. Móðir hans, Þórunn, f. 11. september 1885 í Reykjavík, d. 11. febrúar 1943, var dóttir Eggrúnar Eggertsdóttur frá Eyri í Flókadahl og Odds Þórarinssonar sjómanns frá Dalkoti undir Eyjafjöllum. Faðir Odds, Guðmundur skósmiður, f. 2. febrúar 1886 í Reykjavík, d. 11. október 1968, var sonur Önnu Guðmundsdóttur saumakonu í Reykjavík, frá Stóra Kambi í Breiðuvík á Snæfellsnesi og Jóns Mikæls Hannessonar frá Syðri-Görðum í Hnappadalssýslu. Hann fór til Ameríku 1886 og kvæntist þar.

Oddur var í Iðnskólanum í Reykjavík 1936—1940 samfara námi í blikksmíði í Blikksmíðjunni Gretti. Hann byrjaði ekki sem nemi í iðninni, en vann í Gretti eitt ár, áður en hann fór á námssamning. Námsstíminn var frá 12. september 1936 — 1. maí 1940, en þá tók hann sveinspróf í blikksmíði. Meistarabréf fékk hann 6. maí 1943. Í Gretti vann hann árið 1943, en sneri sér þá að öðrum störfum, vann sem ökukennari 1944—1951. Var 1955—1957 hjá Ívari Jónssyni járnsmið í Kópavogi, árin 1958—1961 hjá Kristni Jónssyni vagnasmið í Reykjavík við bílasmíði. Hjá Ingólfsapóteki 1961—1966. Vinnur nú hjá Lyfjaheildsölu Stefáns Thorarensens h/f.

Hinn 27. apríl 1945 kvæntist Oddur, Guðmundu frá Holtsmúla í Rangárvallasýslu, f. 29. ágúst 1924, dóttur hjónanna Ingiríðar Oddsdóttur frá Lunansholti í Landsveit og Árna Jónssonar bónda í Holtsmúla í Landsveit í Rangárvallasýslu.

Börn:

Ingiríður, f. 23. júní 1944. Maki: Óli Pétur Friðþjófsson framkvæmdastjóri.

Þórunn, f. 17. apríl 1947. Maki: Örn Ottesen Hauksson skrifstofustjóri.

Davíð Atli pípulagningameistari, f. 27. maí 1948. Maki: Ingigerður Friðriksdóttir frá Hnífsdal.

Hjörtur, f. 28. febrúar 1959, nemi í menntaskóla.

Eygló Íris, f. 2. mars 1960, nemi í hárgreiðslu.

Dagný, f. 16. september 1962, nemi.

(78)



Ólafur Bjarnason

Ólafur Bjarnason var fæddur að Hörgsdal á Síðu í Vestur-Skaftafellssýslu 19. apríl 1889, d. 17. júní 1968. Móðir hans, Helga frá Hörgsdal á Síðu, f. 1848, d. 5. september

1905, var dóttir Guðríðar Jónsdóttur, f. 1807, síðari konu Páls Pálssonar prófests í Hörgsdal, f. 1797. Faðir Ólafs, Bjarni bóndi frá Keldunúpi á Síðu, f. 1834, d. 4. mars 1901, sonur Rannveigar Ólafsdóttur, f. 1803, og Bjarna Bjarnasonar bónda á Keldunúpi, f. 1806.

Á árunum 1905—1909 stundaði Ólafur iðnnám í Reykjavík. Árin 1910—1920 var hann vinnumaður og bóndi í V.-Skaftafellssýslu. 1920—1929 blikksmiður í Reykjavík hjá Guðmundi J. Breiðfjörð. Húsmaður á Síðu var hann frá 1930—1948. Blikksmiður í Breiðfjörðsblikksmiðju 1948—1961.

Ólafur starfaði í Ungmennafélaginu Óðni í Hörglandshreppi, formaður þar 1942.

Hinn 10. ágúst 1913 kvæntist Ólafur, Sigríði, f. 12. júlí 1884, dóttur Margrétar Jónsdóttur, f. 12. september 1867, d. 25. desember 1950, og Tómasar Jónssonar verkamanns í Vík, f. 14. desember 1866, d. 13. mars 1948.

Börn:

Bjarni blikksmiður í Reykjavík, f. 2. desember 1912. Maki: Þrúður Jónína Sigurðardóttir húsmóðir, f. 5. september 1916.

Tómas Matthías bóndi á Breiðabólstað í V.-Skaftafellssýslu, f. 12. mars 1915. Maki: Elín Magnea Einarsdóttir húsmóðir, f. 14. desember 1923.

Helga, f. 7. mars 1916, d. 8. mars 1920.

Jóhanna húsmóðir, f. 1. júlí 1918. Maki: Benedikt Indriði Bogason verslunarmaður og hljóðæraleikari, f. 13. desember 1911.

Ásta Þórunn Helga húsmóðir, f. 12. ágúst 1920. Maki: Oddur Skúlason f. 6. mars 1913, bóndi í Mörtungu í V.-Skaftafellssýslu.

Sigríður iðnverkakona, f. 12. janúar 1922. Maki: Sigurður Ottósson blikksmiður og verslunarmaður, f. 25. júlí 1922.

Guðríður starfsstúlka, f. 24. október 1924.

Lilja húsmóðir, f. 22. ágúst 1926. Maki: Björn Þ. Þórðarson læknir, f. 22. febrúar 1925.

Helga verslunarm. f. 13. apríl 1928. Maki: Andrés Ottósson múrari, f. 3. apríl 1928.

Björn verkfræðingur, f. 1. nóvember 1930. Maki: Hulda S. Guðmundsdóttir húsmóðir, f. 3. september 1930.

Svava húsmóðir, f. 10. febrúar 1932. Maki: Andrés S. Einarsson trésmiður og bóndi að Hruna í V.-Skaftafellssýslu, f. 29. desember 1929.

Snorri Guðbjörn blikksmiður, f. 6. júní 1934. Kvæntist Elísabetu Elíasdóttur, þau skildu.

Ingibjörg, f. 2. febrúar 1937. Maki: Þorvaldur Þorvaldsson endurskoðandi, f. 12. júní 1945.

(78)

Ólafur Þór Bjarnason er fæddur í Reykjavík 24. mars 1943. Móðir hans, Þrúður frá Hlíð í Garðabæ, f. 5. september 1916, er dóttir hjónanna Ingibjargar Þóru Jónsdóttur húsmóður og Sigurðar Jónssonar bónda og kennara. Faðir Ólafs, Bjarni blikksmiður frá Breiðabólstað á Síðu, f. 2. desember 1912, er sonur hjónanna Sigríðar Tómasdóttur húsmóður og Ólafs Bjarnasonar blikksmiðs.

Ólafur tók gagnfræðapróf 1960 í Gagnfræðaskóla Austurbæjar í Reykjavík. Hann var í blikksmiðanámi í Blikksmiðjunni Gretti frá júní 1961 til 2. júlí 1965, er hann tók sveinspróf jafnframt var hann í Iðnskóla Reykjavíkur. Að námi loknu var hann áfram við störf hjá Blikksmiðjunni Gretti til 1. febrúar 1968, er hann réðist í Blikksmiðju Bjarna Ólafssonar.

Hinn 27. nóvember 1965 kvæntist Ólafur, Birnu, f. 13. september 1946, dóttur Fanneyjar Ófeigsdóttur, hattasaumara og Geirmundar Sigurðssonar, rennismiðs.



Ólafur Þór Bjarnason

Börn:

Anna Fanney, f. 27. júní 1965.

Sólveig Margrét, f. 18. mars 1974.

Ólöf Birna, f. 1977.

(78)

Ólafur Ágúst Jóhannesson er fæddur að Brekkum í Mýrdal 5. júlí 1928. Móðir hans, Helga húsmóðir frá Eyrarbakka, f. 18. október 1894, er dóttir hjónanna Bjarghildar Magnúsdóttur húsmóður og Hróbjartar Hróbjartssonar sjómanns. Faðir Ólafs, Jóhannes bóndi frá Brekkum í Mýrdal, f. 20. mars 1884, d. 18. apríl 1934, var sonur hjónanna Jóhönnu Guðmundsdóttur húsmóður og Stígs Jónssonar bónda.

Ólafur lærði í Nýju blikksmiðjunni 1949—1953, var jafnframt í Iðnskólanum í Reykjavík 1951—1953, tók sveinspróf 30. nóvember 1954. Hann vann í Nýju blikksmiðjunni frá 30. október 1949 til 30. nóvember 1962, í Blikk og stál frá 1. desember 1962 til 27. febrúar 1966, hjá J.B. Péturssyni frá 1. mars 1966 þar til í september 1966. Þá stofnaði hann Blikksmiðjuna h/f 24. september 1966. Hefur hann unnið þar síðan, ásamt kennslu við Iðnskólann í Reykjavík frá september 1971.

Að félagsmálum hefur Ólafur unnið á mörgum sviðum. Hann var í stjórn Félags blikksmiða um nokkurra ára skeið, var í prófnefnd blikksmiða, einnig í Iðnráði Reykjavíkur. Þá var hann í fræðslunefnd Félags blikksmiðjueigenda.

Félag blikksmiða sæmði hann gullmerki félagsins fyrir stjórnarstörf.

Hinn 12. desember 1965 kvæntist Ólafur, Kristínu. Foreldrar hennar eru hjónin Halldóra Guðjónsdóttir og Þórarinn Dósópeusson bóndi í Þernuvík.



Ólafur Ágúst Jóhannesson



Ólafur Þorgeirsson

Börn:
Halldóra, f. 1. maí 1966.
Helga, f. 25. janúar 1968.
Stjúpsonur Jón Helgi Hjartarson, f. 20.
ágúst 1960.

(78)

Ólafur Þorgeirsson er fæddur að Kvíum í Þverárhlið í Mýrarsýslu 1. september 1955. Móðir hans, Helga Björg frá Fróðhúsum í Borgarhreppi í Mýrarsýslu, f. 18. maí 1936, er dóttir Þóru D. Helgadóttur og Ólafs Ólafssonar trésmiðs. Faðir Ólafs, Þorgeir frá Kvíum í Þverárhlið, f. 18. júlí 1928, er sonur Sigríðar Jónsdóttur og Ólafs Eggertssonar bónda á Kvíum.

Ólafur var í Reykholtsskóla 1970—1972. Hann lærði blikksmiði í Blikksmiðju Magnúsar Thorvaldssonar í Borgarnesi frá 1. maí 1974 til 11. mars 1978, var jafnframt í Iðnskóla Borgarness 1973—1977. Hann tók sveinspróf 11. mars 1978, og hefur að því loknu unnið í Blikksmiðju Magnúsar Thorvaldssonar.

Ólafur er ókvæntur.

(78)

Ómar Einarsson er fæddur í Reykjavík 31. janúar 1958. Móðir hans, Sesselja Guðrún er fædd 15. janúar 1936 í Reykjavík, hún er dóttir Guðrúnar Jónsdóttur saumakonu og Þorsteins Einarssonar skipstjóra. Faðir Ómars, Einar Emil blikksmiður er fæddur 24. febrúar 1934 í Hafnarfirði, foreldrar hans eru Ástveig Einarisdóttir húsmóðir og Finnboði Hallsson húsmiður.

Ómar tók gagnfræðapróf frá Vígólaskóla í Kópavogi 1975 og hann lauk námi í Iðnskólanum í Reykjavík 1979. Hann lærði blikksmiði í Blikksmiðjunni Vogu h.f. og tók sveinspróf 16. júní 1979.

Ómar er ókvæntur.

(80)



Ómar Einarsson

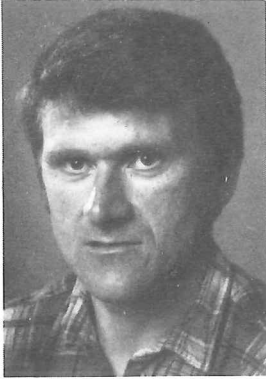

Ómar Þór Jóhannesson

Ómar Þór Jóhannesson er fæddur 29. apríl 1948 á Akranesi. Móðir hans, Guðborg, f. 1920 að Tyrðilsmýri, Snæfjallaströnd, er dóttir Elisabetar Hreggviðsdóttur og Elíasar Borgarssonar bónda Tyrðilsmýri, síðar búsettur á Akranesi. Faðir Ómars, Jóhannes, f. 1917 að Lágafelli, Miklaholtshreppi, Mýrarsýslu, áður bakarmeistari nú baðvörður í Íþróttahúsi Akraness, er sonur Guðrúnar Jóhannesdóttur og Jóns Péturssonar fyrrum löggilts vigtarmanns á Akranesi.

Ómar stundaði nám í Gagnfræðaskóla Akraness og Iðnskólanum á sama stað.

Ómar hóf nám í blikksmiði hjá Þorgeir og Ellert h/f á Akranesi 1972 og tók sveinspróf 14. febrúar 1978.

Ómar vinnur hjá Þorgeir og Ellert h/f.

Ómar kvæntist 15. nóvember 1969, Önnu, f. 27. ágúst 1950, foreldrar hennar eru Ester Ásgeirsdóttir verkakona og húsmóðir og Eiríkur Þorsteinsson fyrrum bóndi, Bakka koti, Skorradal.

Börn:

Guðborg Ester, f. 6. apríl 1967.

Snorri Þór, f. 23. september 1969.

Elías Borgar, f. 26. maí 1972.

(78)

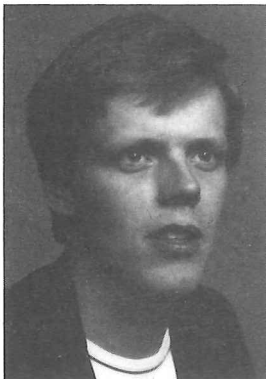

Óskar Jóhann Björnsson

Óskar Jóhann Björnsson er fæddur 11. september 1955 í Reykjavík. Móðir hans, Erna, f. 30. apríl 1933 í Vík í Mýrdal, er dóttir Guðlaugar Matthildar Jakobsdóttur og Guðlaugs Gunnars Jónssonar frá Vík í Mýrdal. Faðir Óskars, Björn Jóhann bifvélavirki, f. 1. ágúst 1931 í Reykjavík, er sonur Guðmundu Kristjánsdóttur og Óskars Jóhannessonar.

Óskar stundaði nám í Iðnskólanum á Sel-fossi 1976—1978, hann hóf nám í blikksmiði í Blikkver í Kópavogi 1976 og lauk sveinspróf í júní 1980.



Pálmi Helgason

Óskar vinnur í Blikkver á Selfossi.
Óskar kvæntist 8. júlí 1978, Sesselju Margréti, dóttur Aðalbjargar Haraldsdóttur og Jónasar Magnússonar.

(80)

Pálmi Helgason, er fæddur í Reykjavík 25. september 1953. Móðir hans, Sigríður, er dóttir Magdalenu Pálsdóttur frá Stykkishólmi og Jóns Rósmanns Jónssonar úr Reykjavík. — Faðir Pálma, Helgi, blikksmiður er sonur Sigríðar Jónsdóttur og Pálma Pálmasonar, verkstjóra.

Pálmi lauk gagnfræðaprófi frá Ármúla-skóla. Árin 1970—1978 lærði Pálmi í Blikksmiðjunni Vogu og var jafnframt í Iðnskóla Hafnarfjarðar. Hann lauk sveinsprófi 17. júní 1978. Að námi loknu hefur hann unnið í Blikksmiðjunni Vogu.

Hinn 8. nóvember 1975 kvæntist Pálmi Herdísi, f. 9. október 1954, dóttur Önnu Dagmar Daníelsdóttur og Sigurðar Kristinsonar, málarameistara.

Barn:

Helgi, f. 22. febrúar 1977.

(78)



Paul Bjarne Hansen

Paul Bjarne Hansen er fæddur í Gentofte í Danmörku 17. september 1936. Móðir hans, Guðbjörg Sigurrós, frá Arngerðareyri, f. 14. apríl 1909, er dóttir Ólafs Pálssonar, endurskoðanda og fyrri konu hans. — Faðir Paul var Niels Peter Nikolaj Hansen, garðyrkjumaður, f. 19. mars 1897 í Danmörku, d. 1976.

Paul var í grunnskólanámi í Danmörku í 7 ár. Hann lærði blikksmiði í Nýju blikksmiðjunni í Reykjavík árin 1955—1959, var jafnframt í Iðnskólanum í Reykjavík. Hann tók sveinspróf 1959. Þá var hann í 8. og 9. bekk grunnskóla í Karlstad í Svíþjóð. Menntask.

við kommunala Vuxenutbildningen, Karlstad. Nám í véltæknifræði 1972-1976 við Tekniska läroverket í Karlstad í Svíþjóð. Próf 31. maí 1976. Nám í tölfræði við Gautaborgarháskóla, prófi ekki lokið.

Hann starfaði víða í Reykjavík og úti á landi, fór til Svíþjóðar 1970. Uddevallavarke AB tæknip. 1976—1977. Hóf starf hjá Slippstöðinni h.f. Akureyri 1977 sem tæknifræðingur.

Hinn 10. ágúst 1969 kvæntist Paul, Elsu N. Sigurðardóttur, hjúkrunarfræðingi, f. 17. nóvember 1939, dóttur hjónanna Þuríðar Sigurjónsdóttur og Sigurðar Hallgrímssonar, bónda á Háreksstöðum í Norðurárdal í Borgarfirði.

Börn:

Jóhanna Björg, f. 12. nóvember 1966.

Sigurður Böðvar, f. 8. október 1969.

(78)

Pétur Jóhannsson er fæddur í Kaupmannahöfn 1. janúar 1943. Móðir hans, Amanda Susanna Þorsteinsson (fædd Joensen), húsmóðir frá Vaag Suðurey í Færeyjum, f. 26. október 1918, dóttir hjónanna Marenar Joensen, húsmóður og Joen Peter Joensen, skipstjóra (látinn). — Faðir hans, Walter Heinz Eiselt, vélstjóri, frá Seif Hengersdorf Sachsen í Þýskalandi, f. 17. október 1919, sonur hjónanna Maríu Eiselt, húsmóður og Paul Eiselt, járnbrautarstöðvarstjóra (bæði látin).

Pétur Jóhannsson, áður Heinz Pétur Joensen, tók upp nafnbreytinguna í janúar 1970.

Hann gekk í gagnfræðaskólann við Réttarholtsveg. Hann var í námi í Blikksmiðju J.B. Péturssonar frá 2. janúar 1961 til 2. janúar 1965, var jafnframt í Iðnskóla Reykjavíkur. Hann tók sveinspróf 12. júní 1966. Meistarabréf fékk hann 11. nóvember 1969.



Pétur Jóhannsson

Hann var hjá J.B. Péturssyni frá upphafi náms til ársloka 1969.

Hinn 10. desember 1966 kvæntist Pétur Birnu Berthu, f. 28. nóvember 1943, dóttur Jóhönnu Margrétar Líndal, sjúkráþjálfka og Guðmundar Árnasonar, aðalbókara.

Börn:

Guðmundur, f. 30. júní 1967.

Björn, f. 8. júlí 1970.

Margrét Hrefna, f. 27. júlí 1974.

(76)

Pétur Jónsson var fæddur 2. ágúst 1856 að Skógarkoti í Þingvallasveit, d. 1908. Móðir hans Kristín, f. 1813, Syðri-Brú í Grímsnesi, d. 22. ágúst 1868 var dóttir Bót-hildar Magnúsdóttur frá Reykjum og Eyvindar Hjartarsonar, bónda frá Sogni Ölfusi og Syðri-Brú, Grímsnesi, f. í Gljúfur-holti. — Faðir hans Jón, var hreppstjóri og bóndi Skógarkoti, f. 1811, var sonur Sigríðar Eyjólfsdóttur, f. 1781 í Skógarkoti og Kristjáns Magnússonar, bónda og hreppstjóra Skógarkoti í Þingvallasveit, f. 1776 að Dramboddsstöðum, d. 1843.

Pétur lærði blikksmiði og niðursuðu hjá Hafliða Guðmundssyni á Siglufirði.

Hann stofnaði blikksmiðavinnustofu í Reykjavík árið 1883 og var það fyrsta smiðja af því tagi í Reykjavík.

Pétur var mikill áhugamaður um íþróttamál og var hann einn af stofnendum Glímu-félagsins Ármanns.

Hann kvæntist 4. október 1884 Önnu Kristjönu f. 3. apríl 1853, d. 16. nóvember 1937 dóttur Margrétar Friðriksdóttur Welding og Bjarna Oddssonar starfsmanns hjá Linnetsverslun í Hafnarfirði.

Börn Önnu og Péturs:

Jón Bjarni, blikksmiður og forstjóri, f. 25. apríl 1885, d. 28. febrúar 1956, kona

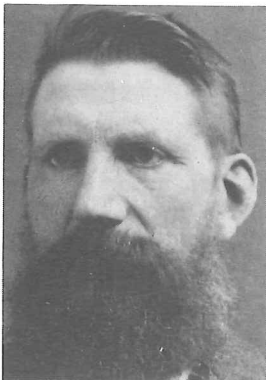

Pétur Jónsson

hans var Ingibjörg Steingrímsdóttir, f. 2. apríl 1885, d. 8. desember 1964.

Kristinn, blikksmiður, f. 16. febrúar 1889, d. 5. maí 1965, kona hans var Guðrún Ottadóttir, f. 16. desember 1892, d. 23. apríl 1972.

(77)

Pétur Kristinsson er fæddur í Reykjavík 31. október 1917. Móðir hans, Guðrún, húsmóðir, f. 16. desember 1892 í Reykjavík, d. 23. apríl 1972, var dóttir hjónanna Helgu Jónsdóttur, húsmóður, frá Laxnesi í Mosfellssveit og Otta Guðmundssonar, bátasmiðs frá Engey. — Faðir Péturs, Kristinn, blikksmiður, f. 16. febrúar 1889 í Reykjavík, d. 5. maí 1965, var sonur hjónanna Önnu Kristjönu Bjarnadóttur, húsmóður og Péturs Jónssonar, blikksmiðs.

Pétur lærði blikksmiði á verkstæði föður síns Blikksmiðju J.B. Péturssonar h.f. frá 1. mars 1934 til 1. mars 1938 og lauk þá sveinsprófi, var jafnframt í Iðnskóla Reykjavíkur. Hann hefur alla tíð unnið hjá Blikksmiðju J.B. Péturssonar h.f. Verkstjóri í mörg ár.

Hinn 28. október 1939 kvæntist Pétur Steinunni R.G. Guðmundsdóttur, f. 28. september 1913, dóttur hjónanna Guðlaugar Runólfsdóttur, húsmóður og Jóns Guðmundar Jónssonar, vélstjóra.

Börn:

Guðrún, húsmóðir, f. 31. október 1941. Maki: Þorkell Þorsteinsson, deildarstjóri.

Anna Guðlaug, fulltrúi, f. 23. febrúar 1945.

Steinunn Bryndís, skrifstofustúlka, f. 13. ágúst 1948.

Kristín, aðstoðarstúlka tannlæknis, f. 13. ágúst 1952.

Sigurlaug Björg, við nám í þroskaþjálfun, f. 10. júlí 1956. Maki: Tryggvi Tryggvason, við nám í arkitektúr.

(78)



Pétur Kristinsson



Ragnar Þorsteinsson Guðlaugsson

Ragnar Þorsteinsson Guðlaugsson er fæddur í Hafnafirði 14. nóvember 1911. Móðir hans, Halldóra Gíslína, f. í Hafnafirði 27. júlí 1884, d. 10. desember 1934, var dóttir Friðsemdar Guðmundsdóttur frá Eyvindarstöðum á Álftanesi, f. 1852, d. 1918. — Faðir Ragnars, Guðlaugur, sjómaður frá Magnúsarfjósum á Stokkseyri, f. 1. apríl 1878, d. 29. nóvember 1918, var sonur hjónanna Margrétar og Jónasar Hannessonar á Stokkseyri.

Ragnar lærði blikksmiði í Litlu blikksmiðjunni frá 1. október 1942 til 1. október 1946, var jafnframt í Iðnskólanum í Reykjavík. Tók sveinspróf 30. maí 1947. Hann var annar stofnandi Litlu blikksmiðjunnar. Hann hefur einnig unnið í Blikksmiðju Reykjavíkur. Þá hefur hann stundað verslunarstörf.

Hinn 25. maí 1935 kvæntist Ragnar Kristínu Laufeyju, f. 11. október 1912, dóttur Hannesínu Guðrúnar Hannesdóttur og Guðjóns Jónssonar, verkamanns.

Börn:

Guðjón, löggiltur rafvirki, f. 18. október 1940. Maki: Kolbrún Zophoníasardóttir frá Blönduósi.

Hanna Guðrún, vefnaðarkennari, f. 29. ágúst 1946. Maki: Jón Kristinn Stefánsson, lyfjafræðingur.

Halldóra Guðlaug, f. 1. maí 1952. Maki: Gunnar Loftsson, bifreiðastjóri.

Júlíana G., f. 25. ágúst 1933. Maki: Guðni Þorsteinsson, vélstjóri, f. 16. júlí 1933.

(76)



Reynir Garðarsson

Reynir Garðarsson er fæddur á Patreksfirði 19. ágúst 1947. Móðir hans, Sigrún, húsmóðir, f. á Patreksfirði 8. september 1918, er dóttir hjónanna Jónínu Guðrúnar Jónsdóttur, húsmóður frá Höfðadal í Tálknafirði, f. 3. október 1885, d. 20. mars

1961 og Jóns Indriðasonar, skósmiðs frá Naustabrekku í Rauðasandshreppi, f. 20. maí 1884, d. 17. febrúar 1974. — Faðir Reynis, Garðar, garðyrkjuverkstjóri frá Hóli í Þorgeirsfirði, f. 25. júlí 1917, er sonur hjónanna Sigríðar Jónsdóttur, húsmóður frá Helgustöðum í Fljótum, f. 28. desember 1877, d. 18. september 1976, og Jóhanns Baldvins Sigurðssonar, bónda og sjómanns frá Skógum í Glæsibæjarhreppi í Eyjafirði, f. 21. nóvember 1880, d. 17. apríl 1958.

Reynir var í Langholtsskóla í Reykjavík 1960—1963. Hann var í námi í Nýju blikksmiðjunni í Reykjavík frá 1. október 1971 til 30. september 1975, jafnframt var hann í Iðnskóla Reykjavíkur 1972—1976. Hann tók sveinspróf 29. október 1976, meistarábréf 1979 og vann að því loknu í Nýju blikksmiðjunni til ársins 1977 er hann hóf störf í Blikk og Stál í Reykjavík. Í Nýju blikksmiðjunni frá 1978.

Reynir hefur unnið að félagsmálum og íþróttum. Í Félagi blikksmiða hefur hann verið kosinn í nefndir. Þá hefur hann stundað frjálstar íþróttir og sund með góðum árangri.

Hinn 27. nóvember 1976 kvæntist Reynir Helgu Eygló, f. 9. apríl 1948, dóttur hjónanna Margrétar S. Jónsdóttur frá Stykkishólmi, f. 13. júní 1925, og Guðlaugs Eyjólfssonar, vélstjóra frá Merkinesi í Höfnum, f. 1. nóvember 1918.

(77)



Reynir Magnússon

Reynir Magnússon er fæddur í Reykjavík 14. júní 1949. Móðir hans, Erla, f. 29. október 1925 í Reykjavík er dóttir hjónanna Þórunnar Jónínu Jónsdóttur og Eyjólfssonar Jóhannssonar rakara. — Faðir Reynis, Magnús, bifvélavirki, f. 19. nóvember 1925 í Reykjavík, d. 5. mars 1954, var sonur Guð-

laugar Jónasdóttur og Þorláks Guðmundssonar, skósmiðs.

Reynir var í Vogaskóla 1959—1964. Hann var við nám í Blikksmiðjunni Loga og lauk sveinsprófi 15. nóvember 1969, var jafnframt í Iðnskóla Reykjavíkur. Meistarabréf fékk hann 12. ágúst 1974. Að námi loknu hefur hann unnið í Blikksmiðjunni Loga.

Hinn 17. nóvember 1973 kvæntist Reynir Magneu Bergþóru, f. 30. janúar 1953, dóttur hjónanna Höllu Valgerðar Pálsdóttur, húsmóður og Ara Franzsonar, prentara.

Börn:

Halla Valgerður, f. 3. júní 1970.

Magnús, f. 18. apríl 1974.

Elva Björk, f. 19. nóvember 1979.

(79)

Reynir Olgeirsson er fæddur í Reykjavík 5. október 1951. Móðir hans Nanna, f. 7. júní 1931, dóttir Salvarar Jónsdóttur og Nielsar Pedersen. — Faðir Reynis, Olgeir, f. 29. mars 1929, er sonur Sigríðar Grímsdóttur og Olgeirs Eggertssonar, vélstjóra.

Reynir lauk gagnfræðaprófi frá Réttarholtsskóla. Hann var við nám í blikksmiði í Blikk og Stál h.f. frá júní 1968 til júní 1972, var jafnframt í Iðnskóla Reykjavíkur. Sveinspróf tók hann 18. nóvember 1972, að því loknu starfaði hann áfram í Blikk og Stál h.f. fram til ársins 1975, er hann hóf störf hjá Blikksmiðju Gylfa, en þar var hann til 1976.

Reynir var í stjórn Félags blikksmiða 1974—1976. Í stjórn íþróttafélagsins Leiknis var hann 1975—1976.

Hinn 20. nóvember 1971 kvæntist Reynir Karlínu Guðrúnu, f. 29. apríl 1953, dóttur hjónanna Sigríðar Guðjónsdóttur, húsmóður og Friðgeirs Eiríkssonar, múrara.

Börn:

Sólveig Harpa, f. 7. apríl 1972.

Guðný Lára, f. 23. september 1974. (77)



Reynir Olgeirsson



Rúnar Jóhann Nordqvist

Rúnar Jóhann Nordqvist er fæddur í Reykjavík 17. nóvember 1944. Móðir hans, Fanney, húsmóðir frá Grænhól í Árneshreppi, f. 21. júlí 1919, dóttir hjónanna Elísabetar Nielsdóttur, húsmóður og Sigurlaugs Guðjónssonar, útvegsbónda. — Faðir Rúnars er James Edward Lee, frá Bandaríkjunum.

Rúnar var í Íþróttaskólanum í Haukadal 1960—1961, Héraðsskólanum í Reykjanesi 1961—1963. Hann lærði í Blikksmiðju Reykjavíkur 1965—1969, var jafnframt í Iðnskóla Reykjavíkur. — Hann hefur unnið í Blikksmiðju Reykjavíkur að námi loknu.

Rúnar hefur verið í stjórn Flugbjörgunar sveitar Reykjavíkur í 4 ár. — Hann er ókvæntur.

(77)

Rútur Óskarsson er fæddur í Berjanesi, Austur-Eyjafjallahreppi 3. mars 1930. — Móðir hans, Anna, frá Seljavöllum í A.-Eyjafjallahreppi, f. 16. október 1907, er dóttir hjónanna Sigríðar Magnúsdóttur, húsmóður og Jóns Jónssonar, bónda. — Faðir Rúts, Sveinn Óskar, bóndi, f. 1902 á Stokkseyri, d. 7. maí 1967, sonur hjónanna Kristrúnar Einarsdóttur, húsmóður og Ásbjörns Sveinssonar, sjómanns.

Rútur var í námi í blikksmiðjunni Dvergasteini h.f. í Hafnarfirði frá 1945—1949, jafnframt í Iðnskóla Hafnarfjarðar. Tók sveinspróf 1949. Meistarabréf fékk hann 1953. Frá 1949 til 1952 vann Rútur í Dvergasteini h.f., síðan í Vélsmiðju Hafnarfjarðar til 1953. Vorið 1953 fluttist hann vestur í Geirdalshrepp að Valshamri í A.-Barðastrandasýslu og stundaði þar búskap og smíðar í 15 ár. Fluttist síðan til Hafnarfjarðar og vann tæpt ár hjá Bræðrunum Orms-son, en síðan sem blikksmiður hjá Íslenska Álfélaginu í Straumsvík.



Rútur Óskarsson



Sigtryggur Páll Sigtryggsson

Árin 1965—1968 var hann í hreppsnefnd Geiradals.

Hinn 27. september 1952 kvæntist Rútur Sigríði, f. 13. maí 1934, dóttur hjónanna Ingibjargar Sumarliðadóttur og Karls Guðmundssonar.

Börn:

Karl, f. 6. júní 1954, nemi í bifvélavirkjun.

Óskar Loftur, f. 13. júní 1958.

Sumarliði Jóhann, f. 16. desember 1959.

Ingi Borgþór, f. 3. maí 1964.

Rútur Sigurður, f. 4. október 1970.

(76)

Sigtryggur Páll Sigtryggsson er fæddur í Reykjavík 18. júlí 1959. Móðir hans, Valgerður Björnsdóttir, f. 12. ágúst 1916, d. 27. desember 1978, var dóttir Josefinu Bergmann og Björns Bergmann bónda. Faðir hans, Sigtryggur múrari, d. 18. apríl 1919 á Sauðárkróki, er sonur Ástu Magnúsdóttur og Páls Pálssonar bónda.

Sigtryggur stundaði nám í Vighólaskóla, Kópavogi og lauk gagnfræðaprófi 1976. Hann hóf nám í blikksmiði 2. febrúar 1977 hjá Blikksmiðju Hafnarfjarðar, námstíma lauk 1. október 1979. Hann var í Iðnskólanum í Reykjavík 1977—78 og tók lokapróf frá Iðnskólanum í Hafnarfirði 1980. Sveinsprófi lauk hann 20. júní 1980. Hann vinnur í Blikksmiðju Hafnarfjarðar.

Sigtryggur er varaformaður hjálparsveitarinnar Stefnir í Kópavogi frá 1978.

Hann er ókvæntur.

(80)



Sigurbjörn Bárðarson

Sigurbjörn Bárðarson er fæddur í Reykjavík 2. febrúar 1952. Móðir hans, Helga, afgreiðslumaður, f. 15. maí 1920, er dóttir hjónanna Eggertsínu Eggertsdóttur, húsmóður og Guðjóns Þorbergssonar, verkamanns. — Faðir Sigurbjörns, Bárður Sigurður, bifreiðastjóri, f. 14. júlí 1918, d. 8.

nóvember 1974, var sonur hjónanna Guðbjargar Ólafíu Magnúsdóttur, húsmóður og Bárðar Sigurðssonar, sjómanns.

Sigurbjörn er gagnfræðingur úr verk-námsskóla í Reykjavík 1968. Hóf nám í Nýju blikksmiðjunni í Reykjavík 1. janúar 1971 og lauk því 31. desember 1973, var jafnframt í Iðnskóla Reykjavíkur. Að námi loknu vann hann í 1 1/2 ár í Nýju blikksmiðjunni. Síðan stundaði hann hestamatningar og lauk prófi Félags tanníngarmanna 1977 og hefur síðan stundað tanníngar. Hann hefur einnig stundað keppni á hestum og hlotið margar viðurkenningar. Einnig hefur hann verið í stjórn útgáfu fréttablaðs Eiðfaxes.

Sigurbjörn er ókvæntur, en hefur búið í þrjú ár með unnustu sinni Fríðu Hildi. Foreldrar hennar eru Sigurbjörg Guðjónsdóttir, forstjóri Stálhúsgagnagerðar Steinars h.f. og Steinar Guðmundur Jóhannsson, járnsmíður, fyrrv. forstjóri Stálhúsgagnagerðar Steinars Jóhannssonar.

Barn:

Steinar, f. 27. maí 1977.

(78)

Sigurður Jóhann Ágústsson er fæddur á Sauðárkróki 7. júlí 1931. Móðir hans, Sigurrós J. Sigurðardóttir, f. 26. ágúst 19 , Bjarnastöðum, Skagafjarðarsýslu, d. 4. janúar 1978. Hún stundaði húsmóðurstörf og hannyrðir. Faðir hans var Ágúst Hreggviðsson frá Lónseyri við Ísafjarðardjúp, f. 16. maí 1888, d. 5. nóvember 1970. Hann var verkstjóri hjá Vita og hafnarmálastjórninni.

Sigurður stundaði nám utan skóla við Iðnskólann í Reykjavík 1954 og 1955. Hann hóf störf í Nýju Blikksmiðjunni í Reykjavík 1953 og tók sveinspróf 1979. Hann vinnur í Nýju Blikksmiðjunni.

Hinn 31. desember 1957 kvæntist hann, J. Láru Jóhannsdóttur, f. 7. júní 1929. For-



Sigurður Jóhann Ágústsson

eldrar hennar voru Guðrún Ágústsdóttir húsmóðir, f. 25. mars 1897, d. 30. janúar 1974 og Jóhann Skúlason bóndi, f. 24. desember 1866, d. 6. ágúst 1954.

Börn:

Gunnar arkitekt, f. 11. nóvember 1949, búsettur í Danmörku.

Hreggviður Ágúst pípulagningamaður, f. 30. apríl, maki: Þorbjörg Karlsdóttir bankastarfsmaður.

Sigurður sjómaður, f. 27. janúar 1954.

Halldór, bóndi, f. 4. janúar 1955.

Skúli, sjómaður, f. 7. janúar 1956.

Sigurrós, f. 26. júní 1958.

Rúnar, f. 5. febrúar 1962.

Valdís, f. 31. október 1963.

Bjarni, f. 7. september 1965.

Hulda, f. 27. janúar 1968.

(80)

Sigurður Arelíus Emilsson er fæddur í Borgarnesi 13. mars 1955. Móðir hans, Þóranna, húsmóðir, frá Lár á Snæfellsnesi, f. 24. ágúst 1931, er dóttir hjónanna Valgerðar Kristjánsdóttur, húsmóður, hún er látin, og Sigurðar Kristjánssonar, verkamanns. — Faðir Sigurðar, Emil, húsvörður Vegagerðar ríkisins í Borgarnesi, f. 24. október 1915, frá Dalkoti í Vestur-Húnavatnssýslu, er sonur hjónanna Ástu Sigurðardóttur, húsmóður og Ámunda Jónssonar, bónda. Þau eru bæði látin.

Sigurður lærði í Blikksmiðju Magnúsar Thorvaldssonar í Borgarnesi frá 1. febrúar 1972 til 1. maí 1975, var jafnframt í Iðnskóla Borgarness 1972—1976. Sveinspróf tók hann 30. október 1976.

Hann hefur verið flokksstjóri hjá Vegagerð ríkisins í Borgarnesi frá 1. maí 1975.

Sigurður er ókvæntur.

(78)



Sigurður Arelíus Emilsson



Sigurður Guðmundsson

Sigurður Guðmundsson er fæddur í Reykjavík 5. júlí 1953. Móðir hans, Ásthildur, f. 10. júní 1928 er dóttir Sigríðar Sigurfinnsdóttur og Sigurðar Ágústssonar tónlistakennara. Faðir hans, Guðmundur bóndi, f. 19. maí 1927 er sonur Sólveigar Guðmundsdóttur og Ingimars Jóhannessonar kennara.

Sigurður tók landspróf frá Vogaskóla 1969. Hann ærði blikksmiði í Blikk og Stál frá 20. janúar 1975 til 20. janúar 1979 og tók sveinspróf 16. júní 1979.

Hinn 19. desember 1975 kvæntist hann, Steinunni Ingvarsdóttur, f. 9. maí 1952. Þau slitu samvistum.

Barn:

Atli, f. 2. maí 1976. (80)

Sigurður Magnús Harðarson er fæddur í Reykjavík 12. febrúar 1959. Móðir hans, Ásdís Sigríður húsmóðir, f. 13. maí 1937 í Reykjavík er dóttir Önnu Kristínar Guðmundsdóttur hjúkrunarkonu frá Stykkishólmi, f. 10. júlí 1910, d. 6. október 1939 og Sigurðar Magnússonar fyrrverandi blaðafulltrúa hjá Loftleiðum, f. 6. júlí 1911 að Miklaholti, Snæfellsnesi. Faðir hans, Hörður fulltrúi hjá Flugmálastjóra, f. 15. mars 1933 í Reykjavík er sonur Stefaníu Einarsdóttur húsmóður, f. 23. október 1897 í Reykjavík og Sveins Björnssonar skrifstofustjóra, f. 14. júlí 1897 að Stafshóli, Skagafirði, d. 13. nóvember 1966.

Sigurður tók landspróf frá Ármúlaskóla 1975, hann stundaði nám í Iðnskólanum í Reykjavík 1978. Hann lærði blikksmiði í Blikksmiðjunni h.f. frá 1. janúar 1976 til 1. janúar 1980 og lauk sveinsprófi í nóvember 1980. Sigurður er við tæknifræðinám í Danmörku.

Unnusta Sigurðar er Þórunn bankaritari, f. 28. september 1959, dóttir Þóru Hafðísar



Sigurður Magnús Harðarson

Pórarinsdóttur bankastarfsmanns og Kristjáns Ottóssonar blikksmiðs. (sjá blikksmiðatal)

Barn:

Kristján Fannar, f. 6. ágúst 1980.

(80)

Sigurður Hólmsteinn Jónsson er fæddur 30. júní 1896 í Flatey á Breiðafirði og ólst hann þar upp og átti heima, en flutti til Reykjavíkur árið 1922. Hann er sonur hjónanna Júlíönu, f. 25. janúar 1861 í Flatey á Breiðafirði, d. 11. ágúst 1922 í Flatey og Jóns Sigurðssonar, bónda og smiðs, f. 21. júlí 1863 í Flatey á Breiðafirði, d. 22. apríl 1944 í Flatey. Foreldrar Júlíönu voru hjónin Halldóra Mouhl og Hans Ólafsson, sjómaður. Foreldrar Jóns voru Hólmfríður Andrésdóttir og maður hennar, Sigurður Ólafsson, bóndi og sjómaður.

Að loknu barna- og unglinganámi í Flatey á Breiðafirði var Sigurður Hólmsteinn við búfræðinám á Hvanneyri 1916—1917 og 1917—1918. Hann varð búfræðingur frá Hvanneyri 1918. Samvinnuskólanám 1919—1920. Vann við brúarsmiði árin 1919—1920 og 1921 með þeim valinkunna brúarsmið Sigurði Björnssyni.

Hann vann við verslunarstörf til 1925 en eftir það hefur hann unnið við blikksmiði, en hann tók próf í blikksmiði 1939 og fékk meistaraéttindi sama ár.

Hann stofnaði ásamt fleirum Blikksmiðju Reykjavíkur 1927 og hefur unnið þar síðan.

Sigurður Hólmsteinn var félagi í Ungmennafélagi Flateyjar í stjórn og formennsku, félagsstarfið var glímur, leikfimi, barræfingar og leiklist. Hann hefur hlotið heiðursmerki frá Landssambandi Iðnaðarmanna. Bæði hjónin voru gerð að heiðursfélögum í Breiðfirðingafélaginu. Einn af stofnendum Félags blikksmiðjueigenda og í stjórn þess alla tíð og formaður s.l. 27 ár. Í prófanefnd blikksmiðja í 30 ár þar af 26 ár



Sigurður Hólmsteinn Jónsson

sem formaður. Hann var í stjórn Breiðfirðingafélagsins í 7 ár þar af 5 ár sem formaður. Í stjórn Breiðfirðingaheimilisins h.f. í 21 ár. Hann hefur einnig starfað í Frímúrarareglunni.

Sigurður Hólmsteinn kvæntist 17. desember 1921 Sigríði Elísabetu frá Litla Garði, Dýrafirði, f. 28. maí 1898, d. 17. september 1976. Foreldrar hennar voru hjónin Anna Bjarnadóttir og Guðmundur Engilbertsson, lengst af bóndi og ferjumaður að Gemlufelli í Dýrafirði.

Börn:

Baldur, f. 30. september 1922, blikksmiður. Maki: Hulda Þorláksdóttir, f. 25. september 1933.

Magnús, f. 28. september 1925, læknir. Maki: Kristjana Karlsdóttir, f. 24. nóvember 1951. Þau eiga 4 börn.

Ólöf Helga, f. 22. nóvember 1928, tannlæknir. Maki: Ásmundur Friðriksson Brekkan, yfirlæknir á Röntgendeild Borgarspítalans. Þau eiga 5 börn.

Hólmsteinn, f. 26. október 1939, viðskiptafræðingur, skrifstofustjóri Vatnsveitu Reykjavíkur. Maki: Guðný Pétursdóttir, f. 20. febrúar 1938. Þau eiga 2 börn. (80)

Sigurður Ottósson er fæddur í Reykjavík 25. júlí 1922. Foreldrar hans eru hjónin Guðbrandína Tómasdóttir, húsmóðir og Ottó Guðjónsson, klæðskeri.

Sigurður hóf nám í blikksmíði í Blikksmiðjunni Gretti 1. ágúst 1954, og lauk því 31. júlí 1958, er hann tók sveinspróf. Hann stundaði nám í Iðnskóla Reykjavíkur. Að sveinsprófi loknu starfaði hann næstu fjögur árin hjá Blikksmiðjunni Gretti, síðan við bifreiðaréttingar í Bílaskálanum. Vinnur nú hjá Sveini Egilssyni h.f.

Hinn 21. desember 1946 kvæntist Sigurður Sigríði, f. 12. janúar 1922, dóttur

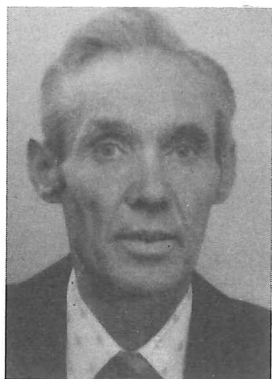

Sigurður Ottósson



Sigurbór Þórðarson

hjónanna Sigríðar Tómasdóttur, húsmóður og Ólafs Bjarnasonar, blikksmiðs.

Barn:

Margrét, húsmóðir, f. 20. febrúar 1946.

Maki: Jón Gíslason, vélstjóri. (78)

Sigurbór Þórðarson var fæddur í Reykjavík 27. júní 1904. d. 23. september 1979. Móðir hans Björg, f. 13. apríl 1876, d. 1. febrúar 1953, var dóttir hjónanna Sigríðar Jónsdóttur frá Vorsabæ í Ölfusi, og Arnórs Jónssonar, bónda í Vorsabæ. — Faðir Sigurbórs, Þórður, lögregluþjónn frá Bjarnastöðum í Grímsnesi, f. 4. ágúst 1877, d. 22. júní 1959, var sonur hjónanna Guðrúnar Jónsdóttur, ljósmóður, f. 19. júní 1844, d. 12. júní 1931, og Geirs Ívarssonar, bónda á Bjarnastöðum.

Sigurbór var í blikksmiðanámi hjá J.B. Péturssyni í Reykjavík og var jafnframt í Iðnskóla Reykjavíkur 1920—1924. Hann tók sveinspróf 26. apríl 1924. Meistarabréf fékk hann 1942.

Í blikksmiði vann Sigurbór alla tíð hjá Blikksmiðju J.B. Péturssonar. Árin 1922 til 1943 var hann slökkviliðsmaður, þ.e. kallaður út þegar eldsvoða bar að höndum. Frá 1943 fastur starfsmaður á Slökkviliðsstöð Reykjavíkur, en vann að hálfu eða í fríum í smiðjunni. Hann fékk viðurkenningarskjal frá Iðnrekendafélaginu fyrir að hafa unnið við smíðar í 40 ár eða meira.

Hinn 27. júní 1936 kvæntist Sigurbór, Elínborgu, f. 21. desember 1905, d. 23. maí 1964, dóttur hjónanna Agötu Stefánsdóttur frá Jörfa í Hnappadalssýslu og Ólafs Erlendssonar, bónda.

Barn:

Elín Sigríður, húsmóðir, f. 16. júlí 1944.

Maki: Siggeir Sverrisson, flugvélstjóri, f. 1. september 1963.

(76)



Skúli Ágústsson

Skúli Ágústsson er fæddur 6. september 1957 í Keflavík. Móðir hans, Hulda, húsmóðir, f. 17. október 1927 í Grindavík, er dóttir Sigríðar Ólafsdóttur, húsmóður og Guðmundar Benónissonar, útvegsbónda. — Faðir hans, Ágúst, blikksmiður, f. 1. ágúst 1929 í Rifshalakoti, Ásahreppi, Rangárvallasýslu, er sonur Margrétar Guðmundsdóttur, húsmóður og Guðjóns Einarssonar, bónda.

Hann stundaði nám í Gagnfræðaskóla Keflavíkur 1970—1974 og lauk þaðan gagnfræðaprófi. Hann var í Iðnskóla Suðurnesja 1974—1976. Hann hóf nám í blikksmiði í blikksmiðju Ágústs Guðjónssonar 1. júlí 1974 og lauk sveinsprófi 18. nóvember 1978. 1976 hóf hann nám í Tækniskóla Íslands og tók raungreinapróf 1978 og er enn í þeim skóla.

Hann vinnur í blikksmiðju föður síns Ágústs Guðjónssonar í skólafríum.

Skúli er ókvæntur. (79)

Sófus Franz Sófusson Trampe fæddist í Reykjavík 30. júlí 1858. Móðir hans, Þórný frá Haukatungu í Hnappadalssýslu, f. 22. júlí 1834, d. 16. maí 1905, var dóttir hjónanna Ingibjargar Böðvarsdóttur og Jóns Jónssonar, bónda í Haukatungu. — Faðir hans, Anastias Sophus Trampe, var sonur hjónanna Christine og Jörgen Ditlev Trampe greifa og stiftamtmanns.

Sófus Franz fluttist frá Akureyri til Vestdalseyrar í Seyðisfirði árið 1880 og starfaði þar sem verslunarþjónn í eitt ár. Árið 1881 fluttist hann til Akureyrar aftur í fylgd Þorsteins Einarssonar niðursuðumanns, sem þá setti upp niðursuðuverksmiðju í Gamla-Lundi á Oddeyri. Sófus Franz er þá nefndur niðursuðusveinn. Hann starfaði að niðursuðu og sem blikksmiður til dauðadags 1891.

Sófus Franz starfaði mikið að leiklistarmálum á Akureyri og lék sjálfur ýmis vanda-



Sófus Franz Sófusson Trampe



Stefán Örn Ástvaldsson

söm hlutverk.

Hinn 17. maí 1884 kvæntist Sófuz Franz Guðrúnu Ingibjörgu, f. 24. febrúar 1864, d. 16. nóvember 1911, dóttur hjónanna Jóhönnu Jónsdóttur og Jóns Jónssonar, bónda að Brautarhóli í Svarfaðardal.

Börn:

Franz eru:

Jón Pétur, f. 17. september 1884.

Franz, f. 2. febrúar 1887.

Halldóra, f. 9. nóvember 1888.

Jóhanna, f. 17. desember 1890, d. 20. janúar 1891. (79)

Stefán Örn Ástvaldsson er fæddur í Reykjavík 4. júní 1958. Móðir hans, Guðrún Guðfinna (Edda), kjólameistari, er fædd á Suðureyri í Súgandafirði 9. október 1923, er dóttir hjónanna Þuríðar Kristjánsdóttur og Jóns Ágústs Eiríkssonar, skipstjóra. — Faðir Stefáns, er Ástvaldur Stefán Stefánsson, málarameistari, f. 1. júní 1922 að Mánaskál í Austur-Húnavatnssýslu. Kjörforeldrar hans, Guðlaug Björnsdóttir Levi og Stefán G. Stefánsson veitingamaður.

Stefán var í Réttarholtsskóla í Reykjavík 1971—1974 og lauk þá landsprófi. Hann lærði í Blikksmiðju Hafnarfjarðar frá 20. mars 1974 — 20. mars 1978, stundaði jafnframt nám í Iðnskóla Reykjavíkur. Hann lauk sveinsprófi 23. júní 1978, og hefur að því loknu unnið í Blikksmiðju Hafnarfjarðar.

Stefán er ókvæntur. (78)

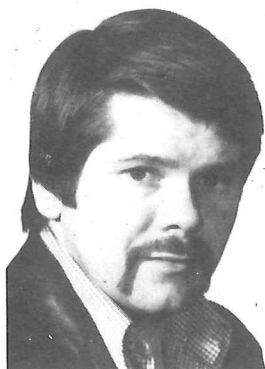

Svanberg Guðmundsson

Svanberg Guðmundsson er fæddur í Reykjavík 4. maí 1949. Móðir hans, Jóna Karitas, f. 18. nóvember 1913 í Reykjavík, er dóttir Ólafíu Jónsdóttur og Eggerts Bjarnasonar, vélamanns. — Faðir Svanbergs, Guðmundur, fiskkaupmaður frá Bíldudal, f. 25. júní 1908, er sonur Rannveigar Árnadóttur

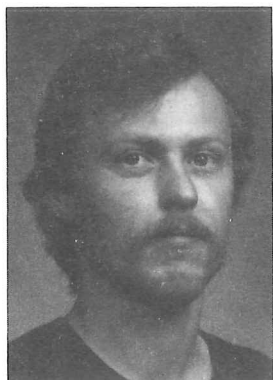

Sveinn Guðmundsson

og Kristjáns Jónssonar, sjómanns á Bildudal.

Svanberg stundaði nám í blikksmíði hjá Blikk og Stál h.f., var jafnframt í Iðnskóla Reykjavíkur. Hann lauk sveinsprófi 1971. Meistarabréf fékk hann 1973. Að námi loknu starfaði hann hjá Blikk og Stál h.f. til 1975. Hann hefur síðan stundað veitingarekstur.

(78)

Sveinn Guðmundsson er fæddur í Reykjavík 4. febrúar 1954. Móðir hans, Hildigunnur, húsmóðir, er fædd á Eskifirði 15. desember 1926, dóttir hjónanna Gerðu Kristjánsdóttur, húsmóður og Sveins Guðnasonar, ljósmyndara. — Faðir Sveins, Guðmundur, rafvirki, f. 21. febrúar 1928 á Fáskrúðsfirði, er sonur hjónanna Maríu Guðmundsdóttur, ljósmóður og Björgvins Þórarinssonar, skipasmiðs.

Sveinn var í gagnfræðaskólanámi 1966—1970 í Hamrahlíðarskóla í Reykjavík og Gagnfræðaskóla Austurbæjar. — Hann lærði blikksmíði í Blikkver h.f. og var jafnframt í Iðnskóla Reykjavíkur 1973—1977, lauk sveinsprófi í október 1977. Hann hefur síðan unnið í Blikkver h.f.

Sveinn er kvæntur Ernu Sigurðardóttur, f. 9. febrúar 1955, dóttur hjónanna Nönnu Guðmundsdóttur, húsmóður og Sigurðar Flosasonar, bifreiðastjóra.

Börn:

Linda, f. 20. apríl 1974.

Þórir, f. 7. júlí 1977.

(77)

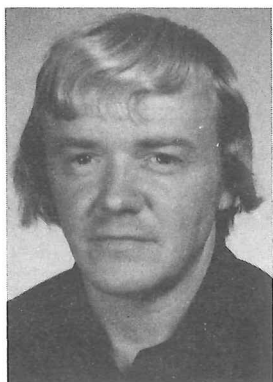

Sveinn Ingibergsson

Sveinn Ingibergsson er fæddur í Reykjavík 5. ágúst 1944. Móðir hans, Oddfríður, úr Reykhólasveit, f. 30. október 1905, d. 9. september 1973, var dóttir hjónanna Valgerðar Bjarnadóttur og Sveins Sveinssonar, bónda. — Faðir Sveins er Ingibergur, forstjóri, f. 9. október 1910 í Reykjavík, sonur

hjónanna Ingibjargar Jónsdóttur, húsmóður og Stefáns Jónssonar, sjómanns.

Sveinn var í blikksmiðanami í Blikksmiðjunni Gretti 1962—1966, jafnframt var hann í Iðnskóla Reykjavíkur. Hann tók sveinspróf 1966. Meistarabréf fékk hann 1970. Að námi loknu hefur hann unnið hjá Blikksmiðjunni Gretti.

Árið 1964 kvæntist Sveinn, Guðrúnu, f. 17. apríl 1946, dóttur hjónanna Sigríðar Olsen, húsmóður og Haralds Stefánssonar, verslunarmanns.

Börn:

Ingibjörg, f. 23. maí 1964.

Haraldur, f. 18. febrúar 1969.

Kamilla, f. 23. apríl 1977.

(78)

Sveinn Jónsson er fæddur 13. ágúst 1951 í Reykjavík. Hann er sonur Svandísar, iðnverkakonu, f. 6. september 1924. Foreldrar hennar eru Þórey Jónsdóttir og Guðmundur Jónsson, bóndi. — Faðir hans Jón Páll, símamaður, f. 23. október 1919, er sonur Sigríðar Jónsdóttur og Friðriks Ágústs Pálmasonar, húsvaðar.

Sveinn stundaði nám í Gagnfræðaskólanum í Kópavogi 1964—1967. Iðnskólanum í Reykjavík 1967—1970 og Iðnskólanum í Hafnarfirði 1970—1971. Blikksmiðanám stundaði hann 1967—1971 í Blikksmiðjunni Vogu h.f. Sveinn fékk meistarabréf 29. júlí 1975 og hefur unnið sjálfstætt að loknu námi.

Kona hans Margrét, f. 5. janúar 1951 er dóttir Guðrúnar Guðmundsdóttur og Magnúsar Magnússonar, pípulagningameistara.

Börn:

Magnús Björn, f. 30. nóvember 1972.

Jón Páll, f. 2. nóvember 1973.

(80)

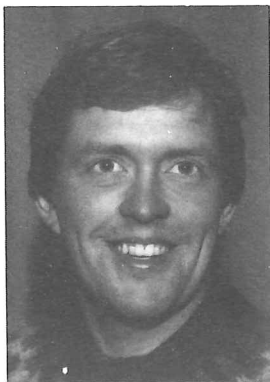

Sveinn Jónsson



Sveinn A. Sæmundsson

Sveinn A. Sæmundsson er fæddur á Eiríksbakka í Biskupstungum 24. nóvember 1916. Móðir hans, Arnleif, húsmóðir, f. 10. ágúst 1877, dóttir hjónanna Kristínar Markús dóttur og Lýðs Þórðarsonar, bónda. — Faðir Sveins, Sæmundur, bóndi, var sonur hjónanna Krístrúnar Sæmundsdóttur og Jóns Bjarnasonar, bónda.

Sveinn var í Bændaskólanum á Hvanneyri 1936—1938 og tók búfræðipróf 1938, að því loknu stundaði hann ýmis landbúnaðarstörf, svo sem jarðrækt og var fjósameistari á Hvanneyri 1939—1940. Hann lærði blikksmiði í Nýju blikksmiðjunni frá 1942—1946, jafnframt stundaði hann nám í Iðnskóla Reykjavíkur 1944—1946. Sveinn tók sveinspróf 1947. Meistarabréf fékk hann 1950. Hann hefur tekið þátt í ýmsum námskeiðum í rekstri og stjórnunarfræðum. Að loknu blikksmiðanámi starfaði hann í Nýju blikksmiðjunni til október 1949. Þá stofnaði hann ásamt Tryggva Sveinbjörnssyni og Finnþoga Júlíussyni Blikksmiðjuna Vog s.f. í Kópavogi. Hann hefur verið forstjóri fyrirtækisins frá stofnun þess.

Sveinn hefur tekið mikinn þátt í félagsmálum. Formaður Félags blikksmiða var hann 1947—1949. Formaður Framfarafélags Kópavogs frá 1952. Gjaldkeri Félags blikksmiðjueigenda 1966—1976, varð þá formaður félagsins. Í stjórn Norræna Blikksmiðjusambandsins og formaður þess 1977. Ritari Sambands Málm- og skipasmíðja 1973—1975, varaformaður 1975—1977 og formaður 1977. Fulltrúi á Iðnþingum og í sambandsstjórn 1975—1977, í framkvæmdastjórn þess 1977. Í stjórn Norræna Málmíðnaðarsambandsins frá 1974. Stofnfélagi í Rotaryklúbbi Kópavogs 1960, forseti hans 1970—1971.

Hinn 22. júlí 1944 kvæntist Sveinn, Ingi-
björgu Guðrúnu, f. 12. nóvember 1914 að Kirkjubóli í Korpudal í Önundafirði, d. 6.

apríl 1980, dóttur hjónanna Ólínu Guðrúnar Ólafsdóttur og Kristjáns Bjarnar Guðleifs-sonar bónda.

Börn:

Alda, f. 12. mars 1945. Maki: Jón Ingi Ragnarsson, málarameistari.

Ólína Margrét, f. 2. mars 1948. Maki: Burkni Dómaldsson, húsasmíðameistari.

Auk heimilisstarfanna vinna báðar systurnar í skrifstofu Blikksmiðjunnar Vogs h.f. (80)

Sverrir Einarsson er fæddur í Reykjavík 3. október 1933. Móðir hans, var Guðfinna frá Sandvík í Árnessýslu, f. 22. júní 1903, d. 20. mars 1980 dóttir hjónanna Sigríðar Guðmundsdóttur og Jóhanns Þórðarsonar, verkstjóra í Reykjavík. — Faðir Sverris, Einar forstjóri, f. 1. október 1900 í Reykjavík er sonur hjónanna Guðbjargar Sigríðar Jónsdóttur og Páls Einarssonar sjómanns.

Sverrir var í námi í rafvirkjun í Iðnskóla Reykjavíkur og tók sveinspróf í iðninni 26. júní 1954, en fékk meistarabréf 21. nóvember 1958.

Hann var við nám í blikksmiði í Nýju blikksmiðjunni h.f. í Reykjavík og tók sveinspróf þaðan 1963, jafnframt stundaði hann nám í Iðnskóla Reykjavíkur. Meistarabréf fékk hann 30. maí 1967. Að loknu námi í rafvirkjun vann hann hjá Johann Rønning til ársins 1960, en hefur síðan 1967 unnið við verkstjórn hjá Nýju blikksmiðjunni h.f.

Sverrir er kvæntur Katrínu frá Innri-Fagradal í Dalasýslu, f. 6. júní 1936, dóttur hjónanna Þórdísar Kristmeyjar Jónsdóttur og Jóns Everts Sigurvinssonar, bónda í Innri-Fagradal.

Börn:

Anna María, f. 13. september 1959, nemandi í Verslunarskóla Íslands.

Guðfinna Inga, f. 29. júní 1962, nemandi í Hlíðarskóla.



Sverrir Einarsson



Sverrir Hafsteinsson

Sverrir Hafsteinsson er fæddur í Reykjavík 13. mars 1955. Móðir hans, Guðný Hulda verslunarmaður, f. 14. ágúst 1924 í Reykjavík er dóttir Gunnhildar Sigurjónsdóttur húsfreyjju og Steingríms Sveinssonar verkstjóra. Faðir hans, Sverrir *Hafsteinn* trésmiður, f. 27. febrúar 1922 í Reykjavík, d. 26. maí 1967, var sonur Ingibjargar Sveinsdóttur húsfreyju og Tómasar Guðmundssonar sjómanns.

Sverrir tók gagnfræðapróf frá Hagaskóla 1972, hann hóf nám í blikksmíði 1974 í Nýju Blikksmíðjunni og lauk því árið 1979. Bóklegt nám stundaði hann í Iðnskólanum í Reykjavík. Sverrir vinnur í Nýju Blikksmíðjunni.

Hinn 6. júlí 1974 kvæntist hann, Regínu lyfjataækni, f. 3. ágúst 1955, dóttur Ellenar Snorrason forstöðumanns Manntalsskrifstofu Reykjavíkur og Sveins Snorrasonar hæstaréttarlögmanns.

Börn:

Hildigunnur, f. 11. nóvember 1972.

Sveinn Snorri, f. 14. janúar 1978.

(80)

Sverrir Magnússon er fæddur á Akureyri 28. október 1916. Móðir hans var Sigurbjörg Björnsdóttir, f. 17. júlí 1889, d. 26. nóvember 1977. — Faðir Sverris, Magnús Jón, seglasaumari, f. 3. ágúst 1882, d. 10. ágúst 1961, var sonur hjónanna Önnu Baldvinsdóttur, húsmóður og Sigurðar Jónssonar, bónda og sjómanns.

Frá 27. apríl 1945 til 29. júlí 1964 vann Sverrir við blikksmíði hjá Sameinuðu verkstæðunum Marz h.f. á Akureyri, hann skilaði ar teikningum og tók verklegt próf í blikksmíði samkvæmt ráðherraleyfi, hann var einnig við nám í Iðnskóla Akureyrar 1930—1932. Að prófi loknu vann hann áfram hjá Marz h.f. í tvö ár. Hinn 28. apríl 1966 hóf hann störf hjá Varma h.f. á Akur-



Sverrir Magnússon

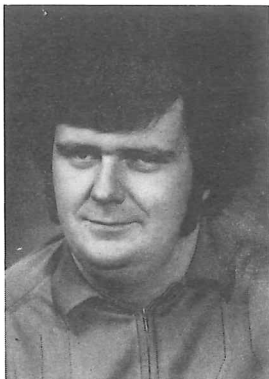

Sævar Sigurðsson

eyri og hefur unnið þar síðan.

Hinn 26. desember 1938 kvæntist Sverrir, Guðbjörgu, f. 24. júní 1917, hún er dóttir hjónanna Helgu Kristjánsdóttur og Ingi-mundar Þorleifssonar, bónda.

Börn:

Sverrir, f. 23. júní 1938, d. 1. apríl 1939.

Hreinn, f. 14. desember 1940, verkstjóri hjá Landssíma Íslands. Maki: Elísabet Gunnarsdóttir, húsmóðir.

Valmundur, f. 29. nóvember 1941, d. 10. maí 1961.

Halldóra Friðfinna, húsmóðir, f. 8. janúar 1954. Maki: Valdór Jóhannsson, bif-reiðastjóri.

(78)

Sævar Sigurðsson er fæddur í Reykjavík 12. maí 1951. Móðir hans, Þórunn, húsmóð-ir, f. í Hafnarfirði 25. júní 1910, er dóttir hjónanna Guðlaugar Guðmundsdóttur, húsmóður og Sveins Guðmundssonar sjómanns. — Faðir Sævars, Árni Sigurður, sjómaður frá Tindstöðum, Kjalarneshreppi, f. 5. júní 1904, d. 16. október 1963, var sonur hjón-anna Sigríðar Árnadóttur, húsmóður og Ásmundar Ólafssonar, bónda.

Sævar lærði í Blikksmiðju Ágúst's Guð-jónssonar 1968—1972, var jafnframt í Iðn-skóla Keflavíkur 1966—1970. Tók sveins-próf 1975. Hann hefur verið viðgerðarmaður hjá Olíusamlagi Keflavíkur frá 1. ágúst 1972.

Sævar er ókvæntur.

(78)



Albert Tryggvi Jónsson

Albert Tryggvi Jónsson fæddist að Brautarhóli í Svarfaðardal 25. júlí 1869. Hann dó 8. nóvember 1963.

Foreldrar Tryggva voru hjónin Jóhanna Jónsdóttir og Jón Jónsson, Brautarholti, Svarfaðardal. Jóhanna f. 24. jan. 1839, d. 26. okt. 1916 var dóttir Bjargar Magnúsdótt-

ur og Jóns Jónssonar fyrrum bónda í Göngustaðakoti.

Jón, faðir Tryggva, var fæddur 7. júní 1831, d. 12. nóv. 1902. Foreldrar hans voru Ásdís Jónsdóttir og Jón Jónsson bóndi Efstalandskoti.

Tryggvi hóf starf að vori árið 1890 hjá Sófusi Trampe, mági sínum á Akureyri.

Hjá Sófusi lærði hann undirstöðuatriði blikksmiðinnar, eða þar til Sófus lést í febrúar 1891. Að öðru leyti var um sjálfmenntun að ræða. Við lát Sófusar eignaðist Tryggvi blikksmiðjuna og rak hana til ársins 1946.

Tryggvi stundaði almenna blikksmiðavinnu eftir að hann hætti að reka smiðjuna.

Eiginkona Tryggva var Guðrún Árnadóttir.

Börn:

Albert, dó 4 ára.

Agnar, dó rétt um tvítugt.

Agnea, f. 13. júní 1900, maki Óskar Gíslason, múrarameistari.

Einnig ólu þau upp 2 fóstursyni, en þeir voru.

Georg Karlsson, verkamaður, eiginkona hans var Bergþóra Guðmundsdóttir.

Þórhallur Guðlaugsson, verkamaður, eiginkona Sigurlína Ingimarsdóttir. (79)

Jón Tryggvi Sveinbjörnsson er fæddur að Snorrastöðum í Laugardal í Árnessýslu 4. september 1921. Móðir hans Guðrún, f. að Snorrastöðum 1. maí 1884, d. í október 1943, var dóttir hjónanna Sigríðar Gísladóttur og Eyjólfs Magnússonar, bónda að Snorrastöðum. Faðir Tryggva var Sveinbjörn, bóndi að Snorrastöðum, f. að Laugarvatni 1. apríl 1880, d. í ágúst 1933, sonur hjónanna Ragnheiðar Guðmundsdóttur, húsmóður og Eyjólfs Eyjólfssonar, bónda að Laugarvatni.

Tryggvi stundaði nám í Nýju blikksmiðjunni 1944—1948, stundaði jafnframt



Jón Tryggvi Sveinbjörnsson



Valdimar Karl Guðmundsson

nám í Iðnskólanum í Reykjavík. Fékk meist-arabréf 1952. Hann er stofnandi að Blikk-smiðjunni Vogu, og hefur unnið þar síðan.

Hinn 8. nóvember 1958 kvæntist Tryggvi, Ingunni, f. 31. júlí 1926, dóttur hjónanna Ólafar Halldórsdóttur, húsmóður og Sigurð-ar Hallvarðssonar, verkamanns.

Barn:

Guðrún, f. 15. október 1962.

(73)

Valdimar Karl Guðmundsson er fæddur 10. maí 1953 í Reykjavík. Móðir hans Esther, húsmóðir, f. 2. júlí 1933 er dóttir Herðisar Gísladóttur, húsmóður, og Árna Sveinbjörnssonar, bónda, Hellnafelli, Snæfellsnesi. — Faðir hans, Guðmundur Óskar, bílamálari, f. 3. desember 1926 í Reykjavík er sonur Jónínu Jónsdóttur, húsmóður og Júlíusar Magnússonar, bústjóra í Háteig.

Valdimar stundaði nám í Gagnfræðaskóla Kópavogs í 4 vetur og 1971—1974 í Iðnskólanum í Reykjavík. Hann var við nám í blikk-smíði í Blikk og Stál 1970—1974 og lauk sveinsprófi 1974. Meistararéttindi hlaut hann árið 1978.

Valdimar er trúlofaður Ragnheiði, f. 17. september 1957, hún er dóttir Margrétar K. Guðmundsdóttur og Eggerts Guðmundssonar starfsmanns í Álverinu í Straumsvík.

Barn:

Hrólfur Knakan, f. 1. nóvember 1978.

(78)



Valdimar Karl Jónsson

Valdimar Karl Jónsson er fæddur að Norðurgarði í Vestur-Skaftafellssýslu 29. febrúar 1940. Móðir hans, Guðrún, frá Giljum í Fljótshlíð, f. 1900, d. 16. janúar 1980, var dóttir hjónanna Jóhönnu einarsdóttur og Erlendar Jónssonar, bónda að Giljum. — Faðir Valdimars, Jón bóndi og járnsmiður, f. 1899, er sonur hjónanna Rannveigar Guðmundsdóttur og Guðmund-

ar Guðmundssonar bónda að Brekkum í Vestur-Skaftafellssýslu.

Valdimar gekk í unglingskóla í Litla-Hvammi í Mýrdal 1948—1954, þá var hann í Iðnskóla Reykjavíkur 1963—1967.

Sveinsprófi lauk hann 1967. Fékk meistrabréf 1970. Að námi loknu hefur hann starfað hjá Blikk og stál h.f., frá 1970 sem meistari og við verkstjórn og stjórnun.

Hann hefur verið í stjórn Félags blikksmiðjueigenda frá 1976. Í stjórn Hestamanafélagsins Fáks hefur hann verið frá 1976.

Hinn 8. september 1962 kvæntist Valdimar, Auði Petersen, f. 12. október 1942, dóttur Salvarar Jónsdóttur og Nils Pedersen. Fósturmóðir Auðar er Guðrún Jónsdóttir.

Börn:

Gunnar, f. 15. október 1962.

Anna María, f. 24. ágúst 1964.

Sigrún, f. 11. apríl 1968.

Guðrún, f. 14. mars 1970.

Jón, f. 19. júní 1971.

Valdimar, f. 14. desember 1976. (78)

Valgeir Kristbjörn Gíslason er fæddur í Reykjavík 8. júní 1957. Móðir hans, Vilborg, húsmóðir frá Birnustöðum í Skeiðum, f. 10. mars 1923, er dóttir hjónanna Valgerðar Jónsdóttur, húsmóður og Kristbjörns Hafliðasonar bónda. — Faðir Valgeirs, Gíslí, bílstjóri frá Litluvöllum í Bárðardal, f. 26. apríl 1918, er sonur hjónanna Sigríðar Danielsdóttur og Sigurtryggva Tómassonar, bónda.

Valgeir tók gagnfræðapróf í Réttarholtskóla í Reykjavík 1974. Hann var í blikksmiðanámi frá 1. júlí 1974 til 31. mars 1978, fyrst í Blikksmiðju Gylfa frá 1. júlí 1974 — 1. janúar 1977, síðan í Blikksmiðjunni Vogur 1. janúar 1977 — 31. mars 1978. Jafnframt stundaði hann nám í Iðnskóla Reykja-



Valgeir Kristbjörn Gíslason



Valgeir Guðmundsson

víkur. Að námi loknu hefur hann unnið í Blikksmiðjunni Vogí.

Valgeir er ókvæntur.

(78)

Valgeir Guðmundsson er fæddur að Auðbrekku í Hörgárdal 14. mars 1952. Móðir hans, Jóna Ingibjörg Pedersen, húsmóðir, f. 1928, er dóttir hjónanna Salvarar Jónsdóttur, húsmóður og Niels Pedersen, verkamanns. — Faðir Valgeirs, Guðmundur Árni, bifvélavirki, frá Auðbrekku í Hörgárdal, f. 1923, d. 17. apríl 1976, var sonur hjónanna Önnu Einarsdóttur, húsmóður og Valgeirs Sigurjóns Árnasonar, bónda.

Valgeir tók gagnfræðapróf í Gangfræðaskóla Akureyrar. Hann lærði blikksmiði 1969—1973 í Blikksmiðjunni h.f. í Reykjavík, var jafnframt í Iðnskóla Reykjavíkur. Hann tók sveinspróf 30. nóvember 1973. Hann vann í Blikksmiðjunni h.f. 1973—1974, í Blikkver h.f. 1974—1975 og í Blikksmiðju Þorgeirs og Ellerts á Akranesi frá 1. apríl 1975 sem verkstjóri.

Hinn 2. desember 1972 kvæntist Valgeir, Aðalbjörgu Sólrúnu, f. 19. september 1953, dóttur hjónanna Bergþóru Árnadóttur, húsmóður og Einar J.K. Árnasonar, sjómanns.

Börn:

Einar, f. 18. febrúar 1974.

Guðmundur, f. 26. maí 1976.

(78)



Valur Hlíðberg

Valur Hlíðberg var fæddur í Reykjavík 25. febrúar 1929, d. 28. september 1964. Móðir hans, Kristín frá Selalæk á Rangárvöllum, f. 24. febrúar 1894, d. 27. september 1966, var dóttir hjónanna Guðríðar Guðmundsdóttur og Stefáns Brynjólfssonar bónda. Faðir Vals, Jón Hlíðberg húsgagnasmíðameistari frá Njarðvík í N.-Múlasýslu, f. 6. febrúar 1894, er sonur hjónanna Sig-



Viðar Einarsson

Þrúðar Bjarnadóttur og Jóns Hallgeirssonar bónda og bátsformanns.

Valur lærði blikksmiði í Nýju blikksmiðjunni í Reykjavík 1945—1949, var jafnframt í Iðnskólanum í Reykjavík. Þá stundaði hann vélvirkjanám í Vélsmiðjunni Héðni h/f 1950—1952. Tók vélstjórapróf frá Vélskóla Íslands 1955. Var eftir það vélstjóri á skipum Eimskipafélags Íslands til 1964.

Hinn 5. janúar 1958 kvæntist Valur, Jónu Sigríði, f. 23. október 1930, dóttur hjónanna Guðríðar Jónsdóttur og Tómasar Tómassonar bónda á Fljótshólum.

Börn:

Tómas Valur, f. 3. apríl 1958.

Rafnar, f. 29. maí 1960.

Jórunn Dóra, f. 12. apríl 1962.

(78)

Viðar Einarsson er fæddur í Reykjavík 12. apríl 1959. Móðir hans, Sesselja Guðrún húsmóðir, f. 15. janúar 1936 í Hafnarfirði, er dóttir Guðrúnar Vilborgar Jónsdóttur saumakonu og Þorsteins Einarssonar skipstjóra. Faðir hans, Einar Emil blikksmiðameistari, f. 24. febrúar 1934 í Hafnarfirði, er sonur Ástveigar Súsönnu Einarsdóttur húsmóður og Finnboga Hallssonar húsasmiðameistara.

Viðar stundaði nám í Gagnfræðaskóla í Kópavogi, Vighólaskóla og Iðnskólanum í Reykjavík 1976. Hann var einnig í Iðnskólanum í Reykjavík 1978 og 1980. Hann lærði blikksmiði hjá Blikkver h.f. í Kópavogi 1975—1979 og tók sveinspróf í júní 1980.

Viðar er ókvæntur.

(80)



Viðar Erlingsson

Viðar Erlingsson er fæddur í Reykjavík 14. september 1958. Móðir hans, Erla húsmóðir, f. 25. október 1929, er dóttir Sigrúnar Kristjánsdóttur húsmóður og Eiríks Einarssonar bónda. Faðir Viðars, Erling

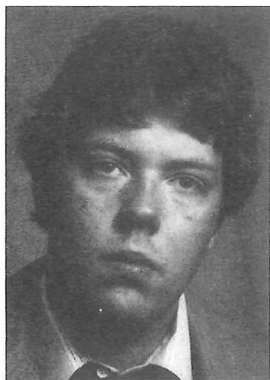

Vífill Valgeirsson

rennismiður, f. 15. mars 1930, er sonur Ástu Eiríksdóttur húsmóður og Valdimars Stefánssonar bílstjóra.

Viðar stundaði nám í Iðnskólanum í Reykjavík 1978 og í Iðnskólanum í Hafnarfirði 1980, hann var á námssamningi í Blikksmiðjunni Vogí frá 1. júní 1977 til 31. júlí 1980 og tók sveinspróf 14. júní 1980. Hann vinnur í Blikksmiðjunni Vogí.

Hann kvæntist 25. ágúst 1979 Maríu, dóttur Guðrúnar Þorsteinsdóttur húsmóður og Magnúsar St. Sigurðssonar vélamanns.

María og Viðar eiga eitt barn.

(80)

Vífill Valgeirsson er fæddur á Akureyri 3. september 1959. Móðir hans, Ragnheiður saumakona, f. 17. nóvember 1930 á Akureyri, er dóttir Jóhönnu Lilju Jóhannesdóttur húsmóður og Sigurðar Ingimars Arnljóssonar bónda. Faðir hans, Valgeir Hólm lög-
reglumaður, f. 14. júní 1931 að Holti í Hrafnagilshreppi, Eyjafirði er sonur Þorgerðar Ólafsdóttur húsmóður og Axels Jóhannessonar bónda.

Vífill lauk gagnfræðaprófi 1975 frá Gagnfræðaskóla Akureyrar og lokaprófi frá Iðnskólanum á Akureyri 1979. Hann stundaði nám í blikksmiði hjá Blikksmiðadeild Vélsmiðjunnar Odda h.f. Akureyri og lauk prófi í maí 1980.

Vífill vann til septemberloka 1980 hjá Odda h.f. en síðan í Blikkver h.f. í Kópavogi.

Hann er ókvæntur.

Vígús Ingvarsson var fæddur í Hafnarfirði 29. júní 1892, d. í Reykjavík 10. september 1968. Móðir hans, Sigríður frá Þórkötlustöðum í Grindavík, f. 14. júlí 1858, d. 20. ágúst 1936 á Ísafirði, var dóttir hjónanna Kristínar Þórarinsdóttur og Bjarna Ketilssonar bónda í Vöðlakoti í Flóa.



Vígús Ingvarsson

Faðir Vigfúsar var Ingvar Vigfússon blikksmiður, f. í Litla-Nýjabæ í Krísuvík 6. janúar 1856, d. 2. júlí 1941 á Húsavík hjá Sigríði dóttur sinni.

Vigfús lærði blikksmiði hjá J.B. Péturssyni í Reykjavík. Fór síðan til Þýskalands. (M.a. til náms.)

Hann starfaði lengst af á Ísafirði, einnig víðar á Vestfjörðum, bæði við pípulagnir og blikksmiði. Hann flutti til Reykjavíkur 1948, hóf þá störf hjá Ofnasmiðjunni h/f og var þar til ársins 1958, er hann hóf störf í Nýju blikksmiðjunni, hvar hann og starfaði til dauðadags.

Hann starfaði lengi í Góðtemplarareglunni, einnig í ungmennafélaginu Árvakri á Ísafirði.

Hinn 10. mars 1949 kvæntist Vigfús, Hlíf frá Kirkjubóli í Korpudal í Önundarfirði, f. 27. júlí 1900, hún er dóttir hjónanna Skúlínu Jónínu Guðmundsdóttur og Magnúsar Jónssonar verkstjóra frá Grindavík.

(78)

Vilhelm Davíðsson er fæddur í Reykjavík 17. ágúst 1913, d. 1967. Móðir hans, Einína frá Varmalæk í Andakílshreppi, f. 17. júní 1879, d. 10. febrúar 1949, var dóttir hjónanna Kristínar Einarsdóttur og Sigurðar Jónssonar bónda. Faðir Vilhelms, Davíð verkamaður frá Nesi á Kjalarnesi, f. 16. júlí 1867, d. 18. apríl 1923, var sonur hjónanna Þóru Jónsdóttur og Ólafs Davíðssonar bónda.

Vilhelm lærði í Blikksmiðju J.B. Péturssonar 1930—1933 og stundaði jafnframt nám í Iðnskóla Reykjavíkur. Hann vann hjá J.B. Péturssyni sem sveinn til 1942. Þá stofnaði hann Litlu blikksmiðjuna sem hann rak til dauðadags 1967.

Hann starfaði í Oddfellowreglunni.

Hinn 31. maí 1936 kvæntist Vilhelm, Kristínu, f. 25. júlí 1913, dóttur hjónanna



Vilhelm Davíðsson

Stefánsdóttur og Páls Rósinkarssonar bónda og skipstjóra.

Börn:

Davíð Ragnar, f. 2. júní 1938, framkvæmdastjóri hjá Loftleiðum í Frankfurt. Maki: Ursula Vilhelmsson.

Guðbjartur, f. 26. mars 1944, blikksmiður, rekur hótél í Svíþjóð. Maki: Birna Sigríður Guðmundsdóttir.

Hafsteinn, f. 1. júlí 1949, verslunarmaður. Maki: Ágústa Friðriksdóttir.

(78)

Vilhelm Ragnar Guðmundsson er fæddur í Ísafirði 3. júní 1929. Móðir hans, Guðlaug frá Sjöundá á Rauðasandi, f. 5. desember 1889, er dóttir hjónanna Guðbjargar Ólafsdóttur og Runólfs Brynjólfs-sonar bónda. Faðir Vilhelms, Jón Guðmundur vélstjóri frá Tungu í Skutulsfirði, f. 14. september 1890, d. 1. desember 1946, var sonur hjónanna Jónfríðar Jónsdóttur og Jóns Jónssonar bónda.

Vilhelm lærði hjá J.B. Péturssyni 1954—1958 og var í Iðnskóla Reykjavíkur 1956—1960, er hann tók sveinspróf. Að námi loknu hefur hann unnið hjá J. B. Péturssyni.

Hinn 8. janúar 1961 kvæntist Vilhelm, Öldu, f. 12. nóvember 1932, dóttur hjónanna Kristínar Þórðardóttur og Sigurvins Pálmasonar vélstjóra.

Börn:

Kristín Sólveig, f. 13. ágúst 1960.

Guðmundur Jón, f. 25. september 1961.

Guðlaug, f. 17. apríl 1964, d. 2. desember 1968.

Ragna Guðlaug, f. 12. apríl 1970.

Linda Björk, f. 21. júlí 1972.

Halldór Gunnar, f. 9. febrúar 1975.

(76)



Vilhelm Ragnar Guðmundsson



Vilhjálmur Ágúst Jósepson Húnfjörð

Vilhjálmur Ágúst Jósepson Húnfjörð var fæddur að Tjörn á Vatnsnesi í Húnavatns-sýslu 11. febrúar 1898, d. 23. júlí 1973. Foreldrar hans voru Emelía Guðmundsdóttir Húnfjörð frá Gnýstöðum á Vatnsnesi og Jósep Húnfjörð skáld og verkamaður.

Vilhjálmur tók sveinspróf í blikksmiði 14. maí 1939 en hann hafði unnið í Blikksmiðju Reykjavíkur í nokkur ár. Hann stofnaði Blikksmiðju Vilhjálms Húnfjörð árið 1946 og rak smiðjuna til 1972 er hann seldi Gylfa Konráðssyni smiðjuna.

Vilhjálmur var einn af stofnendum Félags blikksmiða.

Í júlímánuði 1922 kvæntist Vilhjálmur Sigríði, f. 6. september 1898, dóttur Helgu Halldórsdóttur og Ólafs Sigurðssonar skipstjóra.

Börn:

Emelía, f. 16. janúar 1922. Maki: Björn Jónsson verslunarmaður.

Ólöf, f. 13. september 1928. Maki: Sigurður Gíslason rafvirki.

Ásbjörg, f. 22. mars 1935. Maki: Dr. Geir Guðnason.

(78)

Vilhjálmur Viðar Ragnarsson er fæddur í Bandaríkjunum 28. október 1952. Móðir hans, Sesselja húsmóðir, f. í Reykjavík 9. apríl 1918, er dóttir hjónanna Agnar Jónsdóttur húsmóður og Þórðar Björnssonar múrarameistara í Reykjavík. Faðir Vilhjálms, Ragnar húsvörður, er fæddur í Bandaríkjunum 26. júlí 1911, sonur hjónanna Karen Woods húsmóður og William Woods bónda í Bandaríkjunum.

Vilhjálmur gekk í gagnfræðaskóla í Keflavík. Frá 1. maí 1972 — 1. maí 1976 lærði hann í Blikksmiðju Ágúst Guðjónssonar h/f í Keflavík, var jafnframt í Iðnskóla Keflavíkur. Hann tók sveinspróf 12.



Vilhjálmur Viðar Ragnarsson

nóvember 1975. Vilhjálmur hefur unnið síðan hjá Blikksmiðju Ágústss Guðjónssonar.

Hinn 15. nóvember 1975 kvæntist Vilhjálmur Ólöfu, f. 27. apríl 1952, dóttur hjónanna Halldóru Guðbjörgu Jónsdóttur húsmóður og Marteins Guðbergs Þorlákssonar iðnverkamanns í Hafnarfirði.

Barn:

Marteinn Guðberg, f. 2. október 1970.

(78)

Eduard Karl Walter Knauf er fæddur í Oberheldringen Thuringen í Þýskalandi 28. mars 1910. Gerðist íslenskur ríkisborgari 7. maí 1953. Móðir hans, Anna Knauf húsfreyja, f. 11. október 1883 í Oberheldringen, d. 10. mars 1938, var dóttir hjónanna Önnu Schneider, fædd Schröpfer, og Eduard Schneider bónda. Faðir Walters, Karl Knauf námuverkstjóri, f. 31. janúar 1880 í Udersleben, hann féll í stríðinu 19. nóvember 1914. Karl var sonur hjónanna Línu Knauf húsfreyju og Franz Knauf bónda í Udersleben í Þýskalandi.

Walter hóf nám í blikksmiði 22. apríl 1924, í bænum Kölleða í Þýskalandi, og lauk þaðan sveinsprófi 10. apríl 1928, einnig stundaði hann nám í iðnskóla í Kölleða frá 1925 til 1928. Hann gekk síðan í Ingenieur-skóla í vélfræði 6 Semester frá 15. apríl 1928 til 24. mars 1931 er hann lauk aðalprófi og Ingenieurréttindi (Tæknifræðingur), aðalprófinu lauk hann í Ingenieur-skóla í Bad-Sulza, Thuringen í Þýskalandi.

Walter vann í 6 mánuði í blikksmiðju í Leipzig árið 1933, og árið 1934 vann hann að verklegum framkvæmdum í sykurverk-smiðju.

Í desemberbyrjun 1934 kom Walter frá Þýskalandi til Íslands. Og í ársbyrjun 1935 hóf hann vinnu við uppbyggingu síldarverk-smiðju Alliance h/f í Djúpuvík, bæði í járn og blikksmiði. Í september 1937 keypti hann



Eduard Karl Walter Knauf

blikksmiðju Ingvars Vigfússonar á Ísafirði og hefur rekið verkstæðið síðan.

Hinn 19. nóvember 1935 kvæntist Walter, Halldóru, f. 10. júní 1898, hún er dóttir hjónanna Sigbrúðar Sigurðardóttur, d. 1942 og Guðjóns Jónssonar bónda að Kaldbak í Strandasýslu, d. 1952.

Barn:

Anna Sigbrúður, f. 22. júlí 1938 á Ísafirði, maki Jón Friðriksson bóndi að Hrafnabjörgum í Norður-Múlasýslu.

(74)

Willy Petersen er fæddur í Reykjavík 28. janúar 1948. Móðir hans, Guðrún verkakona frá Haukabergi á Barðaströnd, f. 15. júlí 1921, er dóttir hjónanna Sigríðar Einarsdóttur og Haraldar Marteinssonar bónda að Haukabergi. Faðir Willys, Knud Henry Pedersen blikksmiður, var fæddur í Danmörku 22. apríl 1923, d. 27. desember 1973, hann var sonur Helge og Hans Christian Pedersen verkamanns í Danmörku.

Willy hóf nám í blikksmiði í Blikk og Stál í desember 1963, var jafnframt í Iðnskóla Reykjavíkur. Hann tók sveinspróf í nóvember 1967. Meistarabréf fékk hann 8. október 1971. Að námi loknu vann hann hjá Blikk og Stál h/f til 1. maí 1971. Þá hjá Blikksmiðjunni h/f til 1. febrúar 1976, er hann hóf störf að nýju hjá Blikk og Stál.

Willy var um skeið í stjórn Félags blikksmiða, sem meðstjórnandi og síðan sem ritari.

Hinn 29. júní 1968 kvæntist Willy, Ragnheiði, f. 15. október 1948, dóttur Elínar Ág. Jóhannesdóttur og Arnkels J. Einarssonar vegaeftirlitsmanns.

Börn:

Pétur Henry, f. 12. maí 1969.

Guðrún Nína, f. 28. október 1973.

(76)



Willy Petersen



Þórarinn Fjeldsted
Guðmundsson

Þórarinn Fjeldsted Guðmundsson er fæddur að Skjaldvararfossi á Barðaströnd í Vestur-Barðastrandasýslu 29. júní 1920. Móðir hans, Friðgerður, var seinni kona Guðmundar Jónssonar, f. 18. september 1891 á Grænhól á Barðaströnd, d. 17. nóvember 1969, dóttir hjónanna Ólafíu Ástríðar Þórðardóttur, f. 2. desember 1855, d. 11. júní 1899, og Marteins Erlendssonar bónda á Barðaströnd, f. 5. júlí 1856. Faðir Þórarins, Guðmundur, frá Stóra-Laugardal í Tálknafirði, bóndi og hreppstjóri á Barðaströnd og víðar, f. 6. október 1853, d. 31. desember 1944, var sonur Kristínar Pálsdóttur frá Görðum í Önundarfirði, f. 9. júní 1814, d. 14. október 1878, og Jóns Jónssonar bónda og sjómanns í Rauðasandshreppi, f. 26. október 1817, druknaði 1875.

Þórarinn lærði blikksmíði í Blikksmiðju Reykjavíkur frá 4. september 1944 til jafnlengdar 1948 og tók þá sveinspróf í iðninni, var jafnframt í Iðnskóla Reykjavíkur 1944—1947.

Frá 1. febrúar 1949 til 1. mars 1957 var Þórarinn lögregluþjónn á Keflavíkurflugvelli. Frá 1. mars það ár hefur hann verið á skrifstofu verðlagsstjóra við verðlagseftirlit.

Hann hefur starfað mikið að félagsmálum. Hann var einn af stofnendum lögreglufélags Suðurnesja og var formaður þess, lengst af meðan hann var þar. Frá 1966 hefur hann verið í nefndum fyrir Hafnarfjarðarbæ: í framtalsnefnd, endurskoðandi Sparisjóðs Hafnarfjarðar og aðalmaður í undirkjörstjórn frá 1966.

Hinn 24. desember 1959 kvæntist Þórarinn Rannveigu, f. 4. maí 1921. Hún er dóttir Hólmsfríðar Sigtryggisdóttur frá Framnesi, f. 15. apríl 1881, d. 29. september 1971, og Sveins Árnasonar bónda og hreppstjóra á Felli í Sléttuhlíð í Skagafirði, f. 7. júlí 1864, d. 16. júní 1936.

Rannveig og Þórarinn eru barnlaus. (78)



Þórður Sveinbjörnsson

Þórður Sveinbjörnsson er fæddur í Reykjavík 15. mars 1926. Móðir hans, Elínborg Kristín, f. 17. maí 1904, er dóttir Þórdísar Jónsdóttur og Stefáns Böðvarssonar bónda að Neðra-Núpi í Miðfirði. Faðir Þórðar, Sveinbjörn skrifstofumaður, f. 6. ágúst 1895, d. 9. maí 1948, var sonur Ástu Þórarinsdóttur og Benedikts Kristjánssonar prests að Grenjaðarstað.

Þórður var í gagnfræðaskóla í Reykjavík 1940—1943, í Bændaskólanum á Hólum 1943—1945. Hann lærði blikksmiði í Blikksmiðjunni Gretti frá 1. júlí 1946 til 1. júlí 1950, jafnframt stundaði hann nám í Iðnskóla Reykjavíkur 1947—1950. Hann tók sveinspróf 25. október 1950. Meistarabréf fékk hann 2. desember 1953. Að námi loknu vann hann í Blikksmiðjunni Gretti þar til í október 1960, að undanskyldu tímabilinu frá 8. ágúst 1955 til október 1956, en þá vann hann hjá blikksmiðadeild Sameinaðra verk-taka á Keflavíkurflugvelli. Frá 1960 hefur hann svo verið til sjós, einnig unnið hjá Hraðfrystihúsi Grundarfjarðar.

Þórður er kvæntur Guðbjörgu, f. 21. nóvember 1930, dóttur Kristínar Gísladóttur og Kristjáns Jónssonar bónda í Móabúð í Eyrarsveit.

Börn:

Kristín Vilborg, f. 7. júlí 1952.

Björn Karl, f. 17. október 1957.

Jón Örn, f. 1. ágúst 1964.

Erna Hlín, f. 11. júlí 1969.

(73)



Þórir Ólafsson

Þórir Ólafsson er fæddur í Reykjavík 8. september 1935. Móðir hans, Sigríður Guðný, saumakona frá Stokkseyri, f. 28. janúar 1917, er dóttir Valgerðar Jónsdóttur og Sigurðar Sigurðssonar bónda að Götu-húsum á Stokkseyri. Faðir Þóris, Ólafur Bergsveinn framkvæmdastjóri, f. 17. maí 1914 í Reykjavík, er sonur hjónanna Þór-

unnar Halldórsdóttur og Þorvaldar Ólafssonar vélstjóra.

Þórir stundaði nám í Blikksmiðjunni Vogu í Kópavogi, jafnframt var hann í Iðnskóla Reykjavíkur. Hann tók sveinspróf 30. nóvember 1959. Meistarabréf fékk hann 28. október 1970.

Hann vann í Blikksmiðjunni Vogu til 1963, hjá SVR til 1970, á eigin verkstæði þ.e. Verkstæði Þóris Ólafssonar til 1977, síðan hjá Veðurstofu Íslands.

Hinn 31. desember 1963 kvæntist Þórir, Sigurbjörgu Lundholm, f. 17. október 1942, dóttur hjónanna Guðrúnar Huldu Guðmundsdóttur og Hermanns Lundholm garðyrkjuráðunauts.

Börn:

Ágústa, f. 16. janúar 1958, skrifari í Heilbrigðis- og tryggingarráðuneytinu. Maki: Ágúst Rúnarsson veitingamaður.

Silva, f. 1. nóvember 1966.

Ólafur, f. 15. júlí 1972.

(78)

Þorkell Máni Þorkelsson er fæddur 27. júní 1927. Móðir hans, Ástríður Ingibjörg, f. 10. janúar 1902, d. 30. júlí 1951, var dóttir Sesselju Þórðardóttur og Björns Hannessonar verkamanns. Faðir Þorkels Mána, Þorkell bóndi, f. 10. desember 1900, er sonur Guðrúnar Þorkelsdóttur og Helga Ólafssonar sjómanns.

Helgi var í Bændaskólanum á Hólum í Hjaltadal og tók búfræðipróf 1946. Hann lærði hjá Blikk og stál h/f 1967—1972, jafnframt stundaði hann nám í Iðnskóla Reykjavíkur. Hann tók sveinspróf 1972. Meistarabréf fékk hann 31. desember 1975. Hann hefur lengst af unnið hjá Blikk og stál í Reykjavík.

Hinn 30. janúar 1960 kvæntist Þorkell Kristínu, f. 22. ágúst 1922, dóttur Margrétar



Þorkell Máni Þorkelsson

Jónsdóttur, f. 21. ágúst 1899 og Jóhannesar Bárðarsonar sjómanns, f. 29. ágúst 1880, d. 15. janúar 1960.

Stjúpbörn Þorkels Mána; börn Kristínar: eru:

Róbert Rader, f. 28. desember 1942, rafmagnstæknifræðingur, býr í Florida, U.S.A. Maki: Tina Andersen.

Dónald R. Jóhannesson, f. 10. febrúar 1945, skólástjóri. Maki: Jónína Baldvinsdóttir kennari.

Margrét Rader, f. 25. október 1950, ritari. (76)

Þorsteinn Einarsson er fæddur 6. febrúar 1907. Móðir hans, Þóra frá Garðbæ í Þingholtum í Reykjavík, f. 30. september 1874, d. 20. desember 1949, var dóttir Sigríðar og Magnúsar Magnússonar Reykjavík. Faðir Þorsteins var Einar, múrari, f. 2. nóvember 1872, d. 10. ágúst 1935, var sonur Ástríðar og Jóns Illugasonar sjómanns, d. 1915.

Þorsteinn lærði í Blikksmiðju J.B. Péturssonar 1926—1930. Jafnframt var hann í Iðnskóla Reykjavíkur 1927 til 1928. Hann hefur stundað störf við Reykjavíkurhöfn, 1933—1956 og við Íþróttavöllinn í Laugardal frá 1957.

Hinn 18. maí 1942 kvæntist Þorsteinn, Ásu, f. 17. apríl 1913, dóttur Guðrúnar Þorbjörnsdóttur, f. 15. janúar 1872, d. 27. apríl 1922 og Eiríks Ásgrímssonar skipasmiðs, f. 22. ágúst 1879, d. 14. desember 1962.

Börn:

Einar Jón, bifvélavirki.

Guðrún.

Eiríkur, hárskeri.



Þorsteinn Einarsson

(78)



Þorsteinn Viðar Ragnarsson

Þorsteinn Viðar Ragnarsson er fæddur í Reykjavík 1. október 1936. Móðir hans, Guðrún Lilja frá Helliðssandi, f. 1909, er dóttir Kristjánsínu Bjarnadóttur og Gísla Árnasonar verkamanns og sjómanns. Faðir Þorsteins, Ragnar frá Eyri við Álftafjörð, f. 1908, bóndi í 25 ár, núverandi bankastarfsmaður og rithöfundur, er sonur Rebekku Bjarnadóttur og Þorsteins M. Ásgeirssonar sjómanns.

Þorsteinn var í Gagnfræðaskóla Vesturbæjar í Reykjavík 1949—1951, Skógaskóla í Rangárvallasýslu 1951—1952 og tók þaðan landspróf miðskóla. Hann lærði í Blikksmiðju Akraness h/f 1958—1962, jafnframt var hann í Iðnskóla Akraness 1959—1962. Hann var blikksmiður á Akranesi til haustsins 1967. (Eigandi Blikksmiðju Akraness s/f að hálfu). Verkstjóri við byggingarframkvæmdir í Búrfellsvirkjun 1968—1970. Framkvæmdastjóri Skagaprójóns h/f á Akranesi frá stofnun þess 1970 þar til 12. febrúar 1979 er hann hóf störf hjá Íslenska járnblendifélaginu, við stjórnun og eftirlit á reykheinsivirki verksmiðjunnar á Grundartanga.

Þorsteinn hefur starfað að félagsmálum. Hann var kjörinn bæjarfulltrúi fyrir frjálslynda á Akranesi 1970. Bæjarfulltrúi á Akranesi 1971—1974. Formaður F.U.F. á Akranesi 1964—1967.

Hinn 13. september 1958 kvæntist Þorsteinn Ernu, f. 8. júlí 1939, dóttur Jóhönnu Þorbergsdóttur og Elíasar Kr. Jónssonar, fyrrverandi verslunarmanns, hann er látinn.

Börn:

Kristín Þorgerður Reynisdóttir, f. 21. febrúar 1964 (fósturbarn).

Björk, f. 29. júní 1967.

Elín Ragna, f. 19. febrúar 1970.

Guðrún Lilja, f. 16. júní 1974.

Elías Kristján, f. 23. júlí 1976.



Þorsteinn Sigurðsson

Þorsteinn Sigurðsson er fæddur í Súðavík 24. febrúar 1930. Móðir hans, Ólöf húsmóðir, f. í Aðalvík 9. mars 1896, er dóttir hjónanna Kristjönu Jónsdóttur húsmóður og Halldórs Theofilussonar bónda í Neðri-Miðvík í Aðaldal. Faðir Þorsteins, Sigurður húsvörður, f. 14. febrúar 1892 í Skjalda-bjarnarvík í Árneshreppi, er sonur hjónanna Sigríðar Dagsdóttur húsmóður og Hallvarðs Jóhannessonar bónda að Búðum í Hlöðuvík á Ströndum.

Þorsteinn lærði blikksmíði hjá Magnúsi Thorvaldssyni 1958—1962, var jafnframt í Iðnskóla Reykjavíkur. Hann tók sveinspróf haustið 1962 í Blikksmíðjunni Vog í Kópavogi, fékk sveinsbréfið 6. desember 1962. Meistarabréf fékk hann 13. desember 1965. Að námi loknu hefur Þorsteinn unnið samtals 11 ár í Blikksmíðjunni Vog.

Hinn 8. ágúst 1964 kvæntist Þorsteinn Sigríði, f. 12. júní 1934, frá Ögmundarstöðum í Skagafirði, dóttur hjónanna Helgu Óskarsdóttur húsmóður og Margeirs Jónssonar kennara og bónda.

Börn:

Óskar, f. 22. september 1965.

Jón Valgeir, f. 29. nóvember 1966.

Ólafur Freyr, f. 29. desember 1968.

(73)



Þorsteinn Heiðar
Ögmundsson

Þorsteinn Heiðar Ögmundsson er fæddur í Reykjavík 18. nóvember 1960. Móðir hans er Bjarney Sigríður ræstingakona f. 14. ágúst 1918 í Hlöðuvík, Sléttuhreppi. Foreldrar hennar voru Jóhanna Bjarnadóttir húsmóðir að Búðum, Hlöðuvík f. 21. ágúst 1891 í Efri-Miðvík, Sléttuhreppi og Guðmundur Jón Guðnason bóndi að Búðum, Hlöðuvík f. 11. nóvember 1890 í Hælavík í Sléttuhreppi.

Faðir hans, Ögmundur Ingvar verkamaður f. 29. desember 1919 í Gíslaholti í Holtahreppi er sonur Sólborgar Guðjónsdóttur húsmóður f. 11. júní 1893 að Kaldbak í Hrunamannahreppi og Þorsteins Brynjólfssonar verkamanns f. 29. júní 1887 að Mykjunesi í Holtahreppi.

Þorsteinn lærði blikksmíði hjá Blikk og Stál h.f. hann lauk iðnskólaprófi í maí 1979 og sveinsprófi í nóvember 1980.

Þorsteinn er ókvæntur.

(80)

Þorvaldur Jakob Sigmarsson er fæddur í Reykjavík 6. ágúst 1950. Móðir hans, Jakobína Halldóra, f. í Reykjavík 8. júlí 1918, er dóttir hjónanna Jakobínu Guðlaugar Guðmundsdóttur, f. 4. mars 1874, d. 4. apríl 1967 og Þorvaldar Eyjólffssonar, f. 12. maí 1852, d. 25. september 1932. Faðir Þorvaldar, Sigmar Jósef, f. í Miðfirði 9. október 1910, er sonur hjónanna Hólmsfríðar Sigvaldadóttur, f. 13. september 1881, d. 29. júlí 1960, og Jónasar Pálssonar bónda í Miðfirði, f. 29. október 1874, d. 5. júní 1964.

Þorvaldur var í Gangfræðaskóla Kópavogs 1962—1965. Hann lærði í Blikksmíðjunni Vog í Kópavogi 1965—1970, jafnframt stundaði hann nám í Iðnskóla Hafnarfjarðar 1965—1969. Sveinspróf tók hann vorið 1970, að því loknu vann hann í Blikksmíðjunni Vog til hausts 1970. Frá því í september 1970 og fram í maí 1973 vann hann í niðursuðu og hraðfrystihúsi Langeyrar í Norður-Ísafjarðarsýslu, síðan hefur hann unnið í Blikksmíðjunni Vog.

Hann hefur verið félagi í hjálparsveit skáta í Kópavogi frá stofnun hennar 1969.

Hinn 6. september 1970 kvæntist Þorvaldur Elínu, f. 3. ágúst 1950 á Ísafirði, dóttur



Þorvaldur Jakob Sigmarsson

Jónínu Júlíusdóttur og Richards Björgvins-
sonar viðskiptafræðings.

Barn:

Agnes Ösp, f. 14. nóvember 1970.

(73)

Finnbogi Gunnlaugsson, f. 11. nóvember 1945, tók sveinspróf í blikk-
smíði. Hann lærði hjá Blikksmiðju Akraness.

Gústaf Kristján Gústafsson, f. 19. janúar 1928, tók sveinspróf í blikk-
smíði 3. nóvember 1979. Hann lærði í Nýju Blikksmiðjunni.

Helgi Harðarson, f. 18. mars 1957, tók sveinspróf í blikksmíði 16. júní
1979. Hann lærði í Blikksmiðjunni Sörli h.f.

Jóhann Ingibór Einarsson, f. 8. mars 1945, tók sveinspróf í blikksmíði
9. nóvember 1969. Hann lærði í Blikksmiðju Ágústs Guðjónssonar.

Jón Ingi Árnason, tók sveinspróf í blikksmíði árið 1971. Hann lærði hjá
Blikksmiðadeild Vélsmiðjunnar Odda h.f. á Akureyri.

Karl Laxdal Marinósson, f. 23. maí 1944, tók sveinspróf í blikksmíði
6. nóvember 1965. Hann lærði í Blikksmiðjunni Sörli h.f.

Karl Þormóðsson, f. 17. desember 1956, tók sveinspróf í blikksmíði
1980. Hann lærði hjá Blikksmiðadeild Vélsmiðjunnar Odda h.f. á
Akureyri.

Ólafur Á. Þorbjörnsson, f. 11. mars 1950, tók sveinspróf í blikksmíði
12. júní 1971. Hann lærði í Blikksmiðjunni Sörli h.f.

Óli Ragnar Gunnarsson, f. 2. janúar 1957, tók sveinspróf í blikksmíði
16. júní 1979. Hann lærði í Blikksmiðju Reykjavíkur h.f.

Ottó Snæbjörnsson, f. 9. október 1920, tók sveinspróf í blikksmíði
1953. Hann lærði hjá Sameinuðu verkstæðunum Marz h.f. á Akur-
eyri.

Ragnar G. Gunnarsson, f. 23. desember 1952, tók sveinspróf í blikk-
smíði 18. júní 1975. Hann lærði í Blikksmiðjunni Gretti h.f.

Sigurður Guðbrandsson, f. 22. október 1923, tók sveinspróf í blikk-
smíði 29. apríl 1950. Hann lærði hjá Vilhjálmí Húnfjörð.

Sigursteinn Hj. Einarsson, f. 2. september 1942, tók sveinspróf í blikk-
smíði 30. janúar 1968. Hann lærði hjá Nýju Blikksmiðjunni h.f.

Snorri G. Ólafsson, f. 6. júní 1934, tók sveinspróf í blikksmíði 19. ágúst
1958. Hann lærði í Blikksmiðjunni Gretti h.f.

Sævar Ingi Jónsson, f. 18. ágúst 1948, tók sveinspróf í blikksmíði árið
1968. Hann lærði hjá Blikksmiðadeild Vélsmiðjunnar Odda h.f. á
Akureyri.

Þorsteinn Guðbjörnsson, tók sveinspróf í blikksmíði í apríl 1949. Hann
lærði í Blikksmiðjunni Gretti h.f.

VI. KAFLI

Nám í blikksmíði

Markmið og leiðir.

Iðnnám í blikksmíði er eingöngu kennt eftir hefðbundnu „meistarakerfi“ og hefur svo verið frá upphafi.

Bóklegt nám er kennt við iðnskóla en verklegt nám er stundað á námssamningi hjá blikksmíðameistara.

Allt námið tekur fjögur ár en þar af er bóklegi þátturinn þrjú áfangar, fimmtán kennsluvikur hver.

Á fyrsta áfanga í iðnskóla eru eingöngu kenndar almennar námsgreinar og þar miðast námsefni við það, sem kennt er í níunda bekk grunnskóla.



Úr Blikksmíðadeild verknámsskóla málmíðnaðarins í Iðnskólanum í Reykjavík

Því þurfa þeir sem lokið hafa grunnskólaprófi með tilskildum árangri ekki að stunda nám í þessum áfanga.

Árið 1977 gaf Félag blikksmiðjueigenda Iðnskólanum í Reykjavík al-gengustu vélar sem notaðar eru á blikksmiðaverkstæðum. Frá þeim tíma hefur verklegt nám í blikksmiði farið fram í skólanum í sameigin-legri deild verknámsskóla málmíðna. Náms tíminn hefur verið ein önn eða 15 vikur alls.

Þeir nemendur sem lokið hafa grunnskólaprófi og stundað nám í verknámsskólanum, fá styttingu á námi, þannig að það verður samtals tæplega þrjú og hálf ár.

Bóklegt nám í blikksmiði hefur nú um langt árabil verið óbreytt.

Árið 1966 voru sett ný lög um iðnfræðslu. Var þá þegar hafist handa við að endurskoða námsefni, kennslu og próf í iðngreinunum. Lítið gekk þó með svo viðamiklð og fjölbætt verkefni, því fjárveiting var af skornum skammti.

Á árunum 1972-1974 var stofnað til samstöðu tilnefningaraðila í Iðn-fræðsluráð um þrýsting á fjárveitingavaldið. Þessi samstaða bar þann árangur að árið 1975 var veitt verulegu fjármagni til námsskrár og námsgagnagerðar. Frá þessum tíma hefur stöðugt verið starfað að þessum málum.

Skipun fræðslunefndar í blikksmiði árið 1976 var upphaf að breyt-ingum þar á.

Þá voru skipaðir í nefndina:

Formaður, Kristján Ottósson blikksmiður frá Félagi blikksmiða, Garðar Erlendsson blikksmiðameistari frá Félagi blikksmiðjueigenda og Ólafur Á. Jóhannesson blikksmiðameistari frá Iðnskólanum í Reykjavík. Þá var Þór Þorsteinsson véltækni-fræðingur ráðinn starfs-maður nefndarinnar en fljótlega tók við af honum Einar Þorsteinsson. Sverrir Jónsson véltækni-fræðingur tók við störfum Ólafs í nefndinni og Guðjón Brynjólfsson blikksmiður annaðist formennsku í fjarveru Kristjáns um stundarsakir.

Skipan fræðslunefndar til ársins 1983 er þannig:

Formaður Kristján Ottósson, Garðar Erlendsson og Guðjón Hafsteinn Guðbjörnsson blikksmiður frá Iðnskólanum í Reykjavík, starfsmaður er Einar Þorsteinsson blikksmiður og byggingartækni-fræðingur.

Fræðslunefnd var gert að gera tillögur um bóknám, námskrá, framkvæmd og innihald sveinsprófa, kennaramenntun o.fl.

Nú liggur fyrir námskrá fyrir bóklegt fagnám blikksmiðanema og er þar gert ráð fyrir bóklegu námi, sem er sérstaklega í samræmi við þá þróun, sem orðið hefur í blikksmiðafaginu.

Námskrá þessi mótar þáttaskil í kennslu í blikksmiði, þar sem nú er allt bóklegt nám á þriðja áfanga sérstaklega valið, en áður miðaðist það

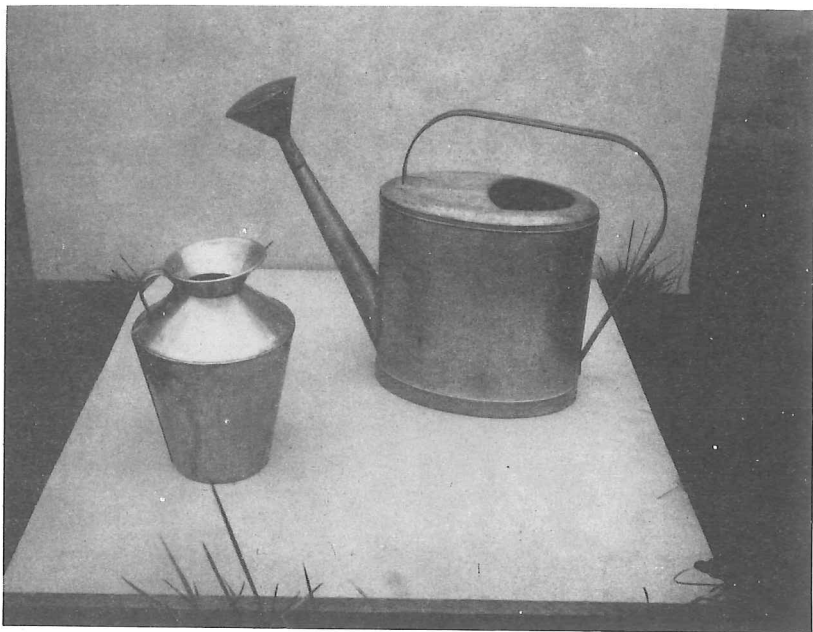

Hér má sjá tvö sveinsstykki úr blikksmíðaiðninni.

við sameiginlegar þarfir blikksmíða og annarra málmíðnaðargreina svo sem plötu og ketilsmíða.

Unnið er að þýðingu og samningu námsefnis og mótast bókakosturinn enn af því efni sem auðveldast og fljótlegast er að komast yfir.

Af sérsömdum bókum má nefna bækur um loftræstingu, iðnreikning, (dæmasafn), efnisfræði og öryggismál. Til þýðingar var valinn sænskur kennslubókaflokkur um:

Vélar og tæki,
lása og samsetningar,
þakfrágang
og loftstokka.

Gerðar hafa verið breytingar á framkvæmd sveinsprófa og lagður fram viðmiðunargrundvöllur fyrir prófnefnd til notkunar við prófdóma.

Störf í blikksmíði hafa gegn um árin breyst frá því að vera smíði á ýmis konar smáhlutum svo sem ljóskerjum, matarílátum, kötlum, könnum o.fl. til stærri verkefna. Þetta má glögg sjá af lögum frá 1941 þar sem eftirfarandi kröfur eru gerðar:

„Nemendur skulu gera eitt af eftirfarandi verkefnum:

a. Kaffikönnu, lítrtæka, út látúni eða eir.

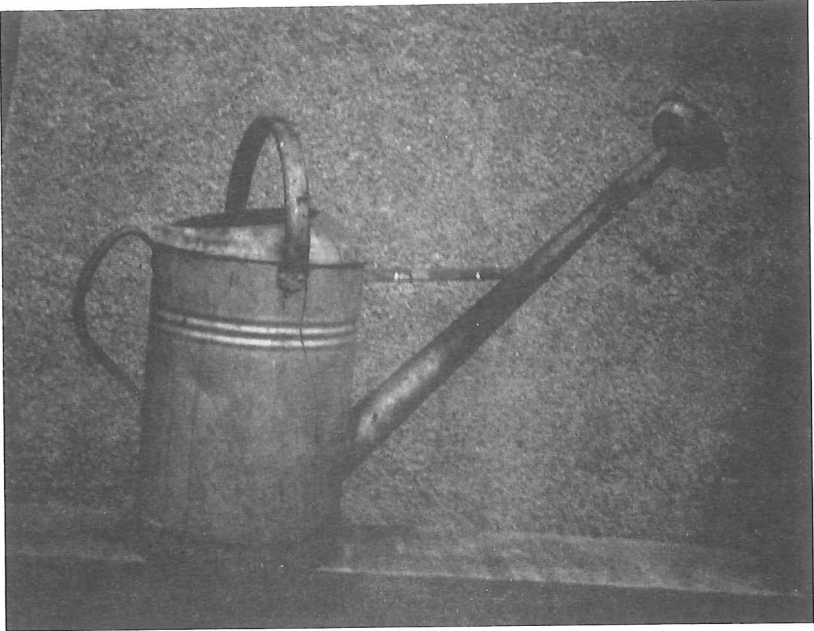

Garðkanna, eitt af verkefnum í sveinsprófum frá fyrri tímum.

- b. Þakglugga úr zinkjárnri og þakrennu með horni, stút, niðurfalli, botnstút og rennuvinklum.
- c. Ljósker á skipi.
- d. Kökumót eða ismót.
- e. Baðker úr zinki.
- f. Skjalaskrín úr eir, látúni, eða annað, er prófnefnd tekur gilt, til að sýna leikni og kunnáttu nemandans.“

Þróunin hefur orðið sú að blikksmíði snýst nú æ meira um smíði á ýmis konar rörum, rörakerfum og tækjabúnaði tilheyrandi loftræstingu og endurspeglast það í þeim verkefnum sem undanfarin ár hafa verið lögð fyrir þá er þreyta sveinspróf í blikksmíði.

Þrátt fyrir þessar breytingar er meðferð efnis, vinnuaðferðir, samsetningaaðferðir og handbragð að töluverðu leiti þau sömu og áður.

Breytingarnar eru því ekki eins miklar og í fljótu bragði virðist.



Stúlka nemur blikksmíði

Á Akureyri er Freydís Halldórsdóttir við nám í blikksmíði. Náms-
samningur Freydísar er samþykktur 8. 12. 1979. Í honum stendur að náms-
tími hefjist 3. júlí 1979 hjá Blikksmíðadeild Vélsmíðjunnar Odda h.f.
Akureyri og að blikksmíðameistari sé Grétar Ingvarsson. Skólanám skal
stundað í Iðnskóla Akureyrar og að námstíma ljúki 3. júlí 1983.

Ekki er vitað til að aðrar stúlkur hér á landi hafi verið við nám í blikk-
smíðaiðninni og er enginn vafi á að þegar námi hennar lýkur verður hún
velkomin í hóp blikksmiða.

Blikksmíði

Námskrá fyrir fagnám í skóla.

Námskrána unnu:
Einar Þorsteinsson,
starfsm. fræðslunefndar.

Fræðslunefnd í blikksmíði:
Kristján Ottósson, form.,
Garðar Erlendsson og
Guðjón H. Guðbjörnsson.

Umsjón:
Þuríður Magnúsdóttir.

—*Iðnfræðsluráð 1980*—



Fræðslunefnd í blikksmíði. Talið frá vinstri: Garðar Erlendsson, Einar Þorsteinsson, starfsmaður nefndarinnar, Kristján Ottósson, formaður nefndarinnar og Guðjón Hafsteinn Guðbjörnsson.

Efnisyfirlit:

	bls.
Formáli	408
Tímaskipting til viðmiðunar	409
Starfssvið blikksmiða.....	410
Námsmarkmið	410
I. Erlent fagmál	410
II. Efnisfræði	411
III. Iðnteikning	412
IV. Verktækni	413
V. Loftræsting	415
VI. Iðnreikningur	417
VII. Öryggi og heilsuvernd	417
VIII. Iðnfélagsfræði	419
Áfangalýsingar	421
Kennsluleiðbeiningar	422
I. Erlent fagmál	422
II. Efnisfræði	422
III. Iðnteikning	423
Teiknilestur	424
IV. Verktækni	424
V. Loftræsting	429
VI. Iðnreikningur	429
VII. Öryggi og heilsuvernd	430
VIII. Iðnfélagsfræði	430
Bókalisti	431

Formáli

Námskrá þessi á einungis við bóklegt fagnám blikksmíðanema. Um nám í almennun greinum og fagnám það sem sameiginlegt er fyrir alla málmíðnanema (1. áfanga) gilda sérstakar námskrár.

Tímaskiptingin á bls. 3 er skv. tillögu fræðslunefndar í greininni og er gerð án tillits til þess að nemum úr ýmsum greinum málmíðna er oft kennt saman í minni skólum. Því verður að gera ráð fyrir að þessir skólar breyti eitthvað út af því sem hér er lagt til vegna áhjákvæmilegrar samræmingar.

Fræðslunefnd leggur þó áherslu á að fagnám blikksmíðanema verði í engu skert þótt hnika verði til tímum.

Með útkomu þessarar námskrár fellur úr gildi námskrá fyrir blikksmíði frá 1975.

Reykjavík, 1. sept., 1980.

Kristján Ottósson
form. fræðslunefndar í blikksmíði.

f.h. Iðnfræðsluráðs,
Þuríður Magnúsdóttir
fulltrúi.

Tímaskipting til viðmiðunar

Iðngrein: Blikksmíði.

	1. áfangi	2. áfangi	3. áfangi
Kenndar vikur í áfanga:	15	15	15
	k.v.	k.v.	k.v.

A. Almennar greinar:

Íslenska			4
Danska	4		
Enska	4		
Eðlisfræði	4		
Efnafræði	4		
Stærðfræði	4	4	
Bókfærsla			4
Samfélagsfræði og iðnfélagsfræði		4	
Íþróttir	3	3	3
	<hr/>		
Alls:	23	11	11

Almennt sérnám v. iðngreinar:

Enska — fagmál			2
Danska — fagmál		2	

B. Faggreinar:

Verkstæðisfræði/suðutækni	2		
Vélfræði I	2		
Efnisfræði	2	4	
Grunnteikning	8	4	
Iðnteikning/teiknilestur		8	8/4
Loftræsting			4
Verktækni		4	
Iðnreikningur		2	4
Öryggi og heilsuvernd		2	
	<hr/>		
Alls:	14	26	22

Samtals:	37	37	33
----------	----	----	----

Taflan sýnir k.v. kennslustundir á viku.

Starfssvið blikksmiða

1. Smíði og uppsetning hluta úr tin- og zinkhúðuðu jární, heit- og kaldvölsuðu jární og stáli í plötum og prófilum, 0,1mm til 3mm að þykkt.
2. Smíði og uppsetning hluta úr áli, eir, eirblöndum í plötum og prófilum, 0,1mm til 3mm að þykkt.
3. Smíði og uppsetning hluta úr ryðfríu stáli í plötum og prófilum, 0,1mm til 3mm að þykkt.
4. Smíði og uppsetning á málm- og plastklæðningu húsa, utan og innan, og endurnýjun klæðninga.
5. Smíði og uppsetning hita- og loftræstikerfa og viðhald þeirra.
6. Smíði og uppsetning áðurnefndra hluta og kerfa (liðir 1—5) úr plasti og öðrum gerfiefnum.
7. Uppsetning á stjórnækjum fyrir hita- og loftræstikerfi og samstilling þeirra.
8. Lóðningar, logsuða, rafsuða, plasticsuða, zinkhúðun og önnur húðun málma.

Námsmarkmið

Hér eru sett fram áfanga- og lokamarkmið fagnáms í skóla. Þar segir hvernig nemendur skulu standa skil á þeirri færni og kunnáttu sem þeir hafa aflað sér með skólanáminu.

- I. Erlent fagmál:** Nemi les og þýðir efnislega verklýsingu á dæmigerðu blikksmiðaverkefni.

Prófa skal úr lesnu efni. Lengd 10—15 línur.

Þýðir úr handbók tiltekna upplýsingar um teikni- aðferðir, tæki og búnað sem notaður er við lagningu loftræstikerfa o.þ.h.

Dæmi: Þýðir texta með teikningu. Þýðingin getur verið upphaf textans, 10—15 línur.

Veljið ólesið efni.

Nefnir heiti (eða skrifar) algengra véla, smíðishluta og verkfæra sem sýnd eru á mynd.

8 af hverjum 10 heitum skulu vera rétt.

Sé prófað skriflega í þessum þætti skal ekki taka hart á stafsetningarvillum, orðið skal þó vera vel skiljanlegt.

Próftími sé rúmur.

Hjálpargögn:

Orðabók við þýðingu.

Handbækur um teikniáferðir, blásara, stjórn- tæki eða annað það er próftexti fjallar um.

Myndir.

II. Efnisfræði:**Plastefni**

Nemi gerir skriflega grein fyrir efniseiginleikum þessara flokka plastefna:

1. — termoplastisk (hitamótuð)

2. — termoset (hitasteyp)

og helstu efnunum í þessum flokkum:

1.1 PE: PEL (LD), Polyetylen — Low Dens.
PEH (HD), Polyetylen — High Dens.
PEX

1.2. PVC, PolyvinylChlorid

1.3. PP, Polypropylen.

1.4. ABS, Polybutadien-styren.

2.1. Polyester. 2.2. Epoxy. 2.3. Uretan.

Hann skrifar framleiðsluheiti þeirra og lýsir aðferðum við að þekkja þau í sundur.

Hann gerir grein fyrir:

- mótunaraðferðum,
- samsetningaraðferðum,
- styrk,
- mýkt,
- hitaþoli,
- hitaþenslu

ofantalinna plastefna.

Í stað skriflegra lýsinga henta vel pörunarpróf, eyðufyllingarpróf og rétt/rangt-spurningar til þess að prófa þessi atriði.

Kítta, lím, málning.

Nemi parar heiti helstu kítta- og límtægunda við efni þau sem líma/kítta á. Hann velur efni (málningu, lím, kítta) til notkunar við gefnar aðstæður.

Dæmi: Velur málningu og grunn á galvaniserað plötujárn utanhúss.

Málmur.

Nemi parar heiti helstu málmblandna sem notaðar eru í blikksmíði við:

- notkunarvið,
- ytri aðstæður (s.s. hita, kemisk efni, salt, áreynsla, snertingu við aðra málma og önnur efni).

Hann skrifar bræðslumark helstu málmblandna sem notaðar eru við blikksmíði.

Prófatriði skulu vera a.m.k. 7 úr hverjum þætti efnisfræðinnar.

Lágmarkseinkunn er 5, en ekki mega vera færri en 2 rétt svör í hverjum einstökum þætti.



Ólafur Á. Jóhannesson við kennslustörf, þriðji frá vinstri. Ólafur er fyrsti blikksmiðurinn er kenndi við Iðnskólann í Reykjavík. Hann kenndi í verknámsdeild skólans í 7 ár frá desember 1971.

III. Iðnteikning: Nemi teiknar eitt þessara verkefna:

— 2. áfangi —

- Útflatning af beygju, greinistykki eða trekt úr köntuðum, sívölum og flatsívölum rörum.
 - Útflatning af tengistykki (breytistykki) milli mismunandi þversniðsforma (t.d. kantað í sívalt).
- a. Lása og aðrar samsetningar velur hann eftir því hvað hentar hverju sinni og gerir ráð fyrir þeim í teikningu.
 - b. Á teikningum skal koma fram hvernig sannar stærðir eru fundnar svo og þær sérmyndir sem til þess eru nauðsynlegar.
 - c. Framleiðarar skulu vera númeraðir.
 - d. Frávik skulu ekki vera meiri en svo að teikningin sé nothæf smíðateikning að mati kennara/prófnefndar.
 - e. **Frágangur:** Teikning skal vera hreinleg og snyrtileg blýantsteikning, línur séu misgildar eftir tilgangi þeirra.
Texta skal skrifa með blokkskrift.
 - f. Prófverkefni skulu vera sambærileg við verkefni 1—4 (sjá myndir á bls. 414).

III. a.**Teiknilestur:**

— 3. áfangi —

Nemi teiknar vinnuteikningu af beygju eða tengi-
stykki og frágang einhvers húshluta (t.d. glugga
eða þakkanta) eftir teikningu hönnuðar.

Gerir töflu yfir stærðir strokka og röra. Fram
skulu koma í máli og mynd allir ákvarðandi þættir
til smíði á hlutum. Lestur á málum og staðal-
táknnum er réttur og útfærsla nothæf að mati
kennara.

III. b.**Iðnteikning:**

— 3. áfangi —

**SVEINSPRÓFS-
VERKEFNI**

Samsett verkefni 2ja eða fleiri stykkja (sjá verk-
efni 1—6 á mynd á bls. 414)

Að öðru leyti vísast til liða a, b, c, d og e í náms-
markmiði 2. áfanga.

Prófverkefni skal bera undir sveinsprófsnefnd og
prófdæmir hún teikninguna eða prófnefndin
semur einnig verkefnið.

IV. Verktækni:

Vélar og tæki.

Nemi þekkir hina ýmsu hluta blikksmíðavéla af
a mynd.

b Svarar spurningum um almennt viðhald tækja og
véla.

c Gerir grein fyrir stillingu tækja og véla (hnífa og
beygjuvéla) út frá gefnum upplýsingum um verk-
efni (efni og framkvæmd).

d Svarar því hver er nauðsynlegur öryggisbúnaður á
blikksmíðavélum.

e Gerir grein fyrir notkunarsviði einstakra tækja og
handverkfæra, t.d. út frá gefinni verklýsingu.

Prófatriði séu a.m.k. 6 (1 um hvern liðanna a, b, c
og e og 2 um öryggisþáttinn).

Lásar og
samsetningar.

Nemi merkir lása og samsetningar inn á teikningar
út frá gefnum upplýsingum um efni og aðstæður.

Val samsetningar er rétt að mati kennara.

Teiknar snið með málum í uppgefna lása og sam-
setningar.

Teikning er rétt að mati kennara.

Stokkakerfi.

Nemi teiknar útflatninga af sívalri rörbeygju eftir
töflu. Aðferð er rétt og nákvæmni viðunandi að
mati kennara eða stenst gefnar kröfur.

Nemi velur efniþykktir og styrkingar eftir töflu.

BLIKKSMÍÐI

Mynd 1.

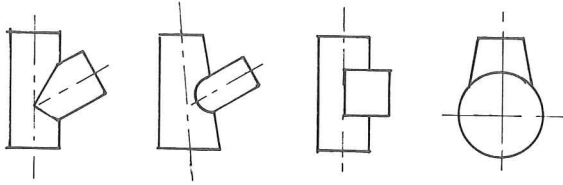

Mynd 2.

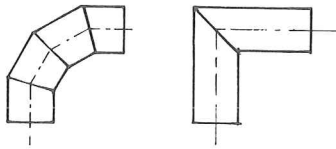

Mynd 3.

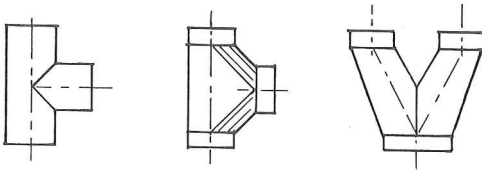

Mynd 4.



Mynd 5.

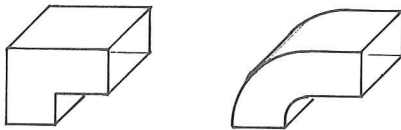

Mynd 6.



Gefnar eru upplýsingar um stærðir, efni og þrýsting.

Val er 100% rétt.

Byggingatækni. Nemi teiknar eða færir inn á teikningu frágang á þakköntum, kili og öðrum byggingarhlutum. Staðsetur einangrun og rakavarnarlög. Gerir ráð fyrir þenslumöguleikum. Velur efni, festingar og samsetningar. Öll ákvarðandi atriði koma fram á teikningunni.

Lausn verkefnis er fullnægjandi að mati kennara.

V. Loftræsting: Nemi svarar spurningum um tilgang loftræstingar og þá umhverfisþætti sem loftræsting hefur áhrif á.

Inngangur.

Dæmi: Hver eru áhrif aukins lofthraða á kjörhitastig?

Nefnir helstu frumefni í andrúmsloftinu og hlutfall þeirra.

Prófatriði séu 2—3. Valkostaspurningar (krossapróf) má nota hér.

Tæki til loftræstingar. Nemi gerir grein fyrir eiginleikum mismunandi loftflutningstækja.

Dæmi: Ber saman afköst og þrýsting miðflotta-aflsblásara með frambyggðum og afturbeygðum blöðum.

Samanburður í línuritum eða teikningu línurita yfir afköst og þrýsting getur hentað til prófunar.

Hljóðeinangrun í loftræstikerfum. Nemi svarar spurningum um eiginleika mismunandi loftræstikerfa hvað varðar hávaða og hljóðburð svo og um þær aðferðir sem notaðar eru til að draga úr hávaða (s.s. einangrun og staðsetningu hávaðavalds).

Dæmi: Leysir tiltekið vandamál þar sem gefin er staðsetning hávaðavalds (teikning lögð fram) með notkun einangrunarefna eða öðrum aðferðum til hljóðdeyfynging.

Lausn er nothæf að mati kennara.

Gerir samanburð á hávaða af mismunandi tækjabúnaði eftir upplýsingum framleiðenda. Ber t.d.

saman hávaða af 2 litlum blásurum og af 1 stórum af tiltekinni gerð.
Einfalt svar nægilegt.

Helstu hönnunaraðerðir og mótstöður í loftræstikerfum. Nemi gerir grein yfir áhrifum af tilteknum breytingum á lögun og stærð loftstrokka og/eða tengistykkja á loftmótstöðu og afkastagetu kerfisins. Valkostaspurningar henta hér.

Dæmi: Hvað er líklegt að gerist ef radíus beygju í loftstokk er minnkaður?

- Hávaði eykst.
- Mótstaða minnkar.
- Afköst minnka.

Stjórnkerfi. Nemi gerir grein fyrir verkun stjórnækja loftræstikerfa, gerð þeirra og helstu eiginleikum.

Dæmi: Gerir samanburð á mismunandi hitaskynjum og/eða velur stjórnækki út frá gefnum aðstæðum.

Fram komi lögun og efni skynjarans og hvernig hann verkar á stjórtækid.

Um val stjórnækja: Para má gerð stjórtækis við gefnar aðstæður.

Mælingar og stillingar loftræstikerfa. Nemi merkir stöðu mælitækja inn á mynd þegar mældur er þrýstingur og lofthraðai. Sýnir með teikningu hvernig strokkþvermáli er skipt við lofthraðamælingar og sýnir hvernig hann er reiknaður út frá mælingum.

Nákvæmni nægileg og reikniaðferð rétt.

Nemi lýsir aðferðum við stillingu loftstokkakerfa. Forsendur gefnar (á mynd). Aðferð er rétt lýst.

Viðhald loftræstikerfa. Nemi svarar því hvaða hlutar loftræstikerfa þurfa reglubundins viðhalds: smurningar, hreinsunar og endurnýjunar á síum.

Ennfremur: Hve oft þurfi að smyrja og hvernig fylgst sé með þörf á hreinsun og endurnýjun.

Hann svarar því hvernig haft sé eftirlit með bilunum í tækjabúnaði, s.s. útslegnum blásara, frostútleysingum og bilun í hitagjafa.

Svör eru fullnægjandi að mati kennara.
 Prófatríði séu a.m.k. 2—3 úr hverjum þætti.
 Spurningar um hljóðeinangrun, stjórnkerfi og
 mælingar skulu vega tvöfalt.

- VI. Iðnreikningur:** Próf skal vera skriflegt.
 — 2. áfangi — Dæmi séu 3—4 úr hvorum þætti áfangans. Þyngd
 Sjá áfangalýsingu dæma sé sambærileg við dæmin í dæmasafninu.
 á bls. 20. Formúlur fylgi prófverkefni.
 Nemar mega nota vasatölvu.
 Öll dæmi vega jafnt, lágmarkseinkunn 5, þ.e.
 helmingur dæma sé rétt leystur.
- 3. áfangi — Dæmi séu 3—4 úr hverjum þætti (sjá kennsluleið-
 Sjá áfangalýsingur beiningar á bls. 422).
 á bls. 21. Sjá annars markmið 2. áfanga.

- VII. Öryggi og heilsuvernd:** Nemi nefnir þau efni er valdið geta eitrunarslysum
 Eiturefni. og atvinnusjúkdómum og notuð eru í starfi blikk-
 smíða.
 Ennfremur hvernig fara beri með slík efni þannig
 að komist verði hjá slysum (geymsla þeirra og
 notkun) og hvernig bregðast skuli við slysum.
 Hann skal þekkja a.m.k. hættu af meðferð blýs,
 saltsýru, lóðvatns, þynniss og annarra leysiefna og
 viðbrögð við eitrun af þeirra völdum.
 Hann lýsir einkennum eitrunar af völdum suðu-
 reyks (t.d. við suðu á sinkhúðuðu járn) og varúð-
 arráðstöfunum gegn henni.

Gas. Nemi svarar því hvernig fara skuli með og geyma
 suðugas og hvernig bregðast skal við ef kviknar í
 slöngum suðutækja. Koma skal fram að nemi viti
 að ekki má smyrja tengingar á súrefnistækjum.

- Rafmagn. Nemi svarar spurningum um meðferð rafknúinna
 verkfæra og búnaðar:
 — Með tilliti til slysaþættu í bleytu og raka.
 — Um viðhald rafbúnaðar.
 — Um tengingar kapla og hættu á skemmdum á
 köplum á gólfum af blikkplötum.

Hann svarar því hverjar eru reglur rafmagnseftirlitsins um styrkleika vartappa.

Eldhætta. Nemi svarar því hvernig farið skuli með eldfim efni í daglegri notkun og geymslu þeirra.
Hann gerir grein fyrir skyldugum eldvörnum skv. reglugerð um brunavarnir og brunamál. Ekki skal krafist utanbókarkunnáttu á reglugerð.
Hann sýnir meðferð þeirra slökkvitækja sem til eru í skólanum.

Hávaði. Nemi tiltekur hættumörk hávaða og gerir grein fyrir hvernig hindra megi heilsutjón af völdum hávaða (hljóðdeyfing, heyrnarhlífar, skermar við vélar o.s.frv.).

Slyshætta af vélum og verkfærum. Nemi gerir grein fyrir hættum þeim er fylgja notkun einstakra véla og verkfæra og hvers beri að gæta við notkun þeirra:
— hnífar og klippur,
— pressa,
— beygjuvél.

Loftræsting. Nemi gerir grein fyrir hættu af eitruðum lofttegundum og þýðingu loftræstingar þar sem farið er með slík efni, s.s. í lokuðum rýmum (kötlum og boxum).

Beiting líkamans. Nemi greinir að rétta og ranga beitingu líkamans við ýmsa átakavinnu (samanburður á myndum hentar ágætlega) og svarar jafnframt hverjar geti verið afleiðingar rangrar líkamsbeitingar.

Umgengni og þrif. Nemi gefur dæmi um hættur sem skapast af óreiðu og slæmri umgengni, s.s. kæruleysi í frágangi véla og verkfæra, stöflun efnis svo standi út í gangvegi, uppsöfnun efnisafganga á gólfum o.fl.

Klæðnaður og öryggishlífar. Nemi lýsir klæðnaði sem mælt er með við verkstæðisvinnu og aðra vinnu blikksmiða, og hvers beri að gæta til heilsuverndar og varnar slysum.
Hann svarar því hvenær skuli nota öryggisgleraugu, hjálma, heyrnarhlífar og annan öryggisbúnað.

að. Ennfremur um slysaættu ef notkun öryggisbúnaðar er trössuð (s.s. hættu á rafsuðublindu suðumanns og nærstaddra).

Prófatriði séu ekki færri en 2 úr hverjum þætti. Nota má beinar spurningar, valkostaspurningar, og samanburð á myndum til prófunar. Leitist við að orða prófatriði þannig að svör geti verið stutt. Öll prófatriði vega jafnt og lágmarksárangur að helmingi spurninga sé rétt svarað.

VIII. Iðnfélagsfræði:

Nemi nefnir félagssamtök blikksmiða og heildarsamtök málmíðnaðarmanna og gerir grein fyrir markmiðum þeirra og starfsemi í aðalatriðum.

Hann svarar spurningum um réttindi og skyldur iðnnema og meistara skv. lögum og reglugerð um iðnfræðslu.

Hann rekur meginatriði kjarasamnings iðnnema og sveina í málmíðnaði, þ.á.m. um aðbúnað og öryggi á vinnustað, um lífeyrissjóði, markmið þeirra og uppbyggingu. Hann gerir grein fyrir tryggingarskyldum fyrirtækja gagnvart starfsmönnum og eigin ábyrgð starfsmanna á öryggi sínu.

Hann gerir grein fyrir verksviði blikksmiða, helstu verkefnum málmíðnaðar á Íslandi og hlut málmíðnaðarins í iðnaði landsins.

Prófun skal vera í formi stuttra ritgerða sem unnar eru í tímum með upplýsingarit við hendina, s.s. upplýsingarit frá fagfélögunum (sveinafélagi, meistarafél. MSÍ. SMS, Iðnnemasamb. Íslands), kjarasamninga, lög og reglug. um iðnfræðslu, námskrá og aðrar upplýsingar, t.d. frá Landsamb. iðnaðarmanna o.fl.

Um eftirtalda þætti er ekki ætlast til að haldin séu próf heldur skal leitast við að fá fram í umræðum skilning og viðurkenningu nemenda á gildi þeirra:

- Góð samskipti starfsmanna innbyrðis og við viðskiptavini fyrirtækis.
- Kostir skipulegra vinnubragða og góðrar umgengni á vinnustað.



Núverandi kennarar í blikksmíðaiðninni við Iðnskólann í Reykjavík. Talið frá vinstri: Kristján Ottósson, blikksmiður, Einar Þorsteinsson, blikksmiður og tæknifræðingur, Vilhelm Guðmundsson, blikksmiður og Guðjón Hafsteinn Guðbjörnsson, blikksmiður.

- Þýðingu vandaðrar vinnu fyrir afkomu og álit bæði iðnaðarmannsins og fyrirtækisins og fyrir hvern einstakan viðskiptavin og samfélagið allt.
- Sparnaður á orku, efni og tíma.

Gefa skal vetrareinkunn.

Kennsluleiðbeiningar

Hér er leitast við að leiðbeina kennurum um það hvernig nota skuli kennslutímann í einstökum greinum og jafnframt bent á kennslugögn.

Fremst er yfirlit yfir skiptingu efnisins á 2 síðari áföngum iðnnáms í skóla.

***Skipting námsefnis á 2. og 3. áfanga iðnnáms.
(Áfangalýsingar).***

2. áfangi:

Danska — fagmál: Námskránni fylgir fjölritað efni sem nothæft þykir til lestrar í þessum áfanga. Kennarar geta valið úr því eða notað annað sambærilegt efni.

Efnisfræði: Farið yfir efniseiginleika og notkunarvið plast-efna, kítis, límtegunda og málningar. Efniseiginleika, notkunarvið og bræðslumark málmblandna sem notaðar eru í blikksmíði.

Iðnteikning: Kennd og æfð teikning, gerð vinnuteikninga og útflatninga (sjá kennsluleiðbeiningar á bls. 422) og notkun handbóka. Verkefni skv. tillögu á bls. 424.

Verktækni: Farið yfir heiti verkfæra, véla og vélahluta, meðferð og umhirðu. Lásar og aðrar samsetningar. • Lásar og samsetningar merktar inn á teikningar. Heiti, uppbygging og aðferðir við smíði stokka-kerfa, uppmerkingar, einfaldir útflatningar, efnisþykktir og samsetningar. Frágangur þaka og annarra byggingarhluta. Huldar festingar, loftun, einangrun, kuldabryr, rakasperrur. Sniðteikningar.

Iðnreikningur: Hlutfallareikningur. Ummáls- og flatarmálsreikningur.

Öryggi og heilsuvernd: Eiturefni, gas, rafmagn, eldhætta, hávaði, slyshætta af vélum og verkfærum, loftræsting, líkamsbeiting, umgengni og þrif, klæðnaður og öryggishlífar.

Iðnfélagsfræði: Félagslegt skipulag stéttarinnar og verksvið. Réttindi og skyldur iðnnema. Kjarasamningar, tryggingarskylda, mannleg samskipti, skipuleg vinnubrögð, starfsheiður iðnaðarmanns, sparnaður á orku, tíma og efni.

Ath. Gert er ráð fyrir að iðnfélagsfræði verði

kennd í tíma þeim sem ætlaður er til samfélagsfræði, og taki u.þ.b. 1/4 af tímanum.

3. áfangi:

Enska —
fagmál:

Námskránni fylgir tillaga að námsefni. Kennarar geta valið úr því efni eða notað annað sambærilegt.

Iðnteikning:

Verkefni af taginu 1—4 æfð. Kennd og æfð verkefni 5 og 6. Þjálfun úrlausna verkefna sambærilegra við sveinsprófsverkefni.

Teiknilestur: Gerð vinnuteikninga eftir teikningum hönnuða húsa og loftræstikerfa.

✓ Loftræsting:

Almennt um tilgang og áhrif loftræstingar, tæki til loftræstingar, hljóðeinangrunar, hönnunaraðferðir og mótstöður, stjórnerfi, mælingar og stillingar, viðhald.

Iðnreikningur:

Rúmmálsreikningur, þungareikningur, streymi í loftstokkum, prósentureikningur.

Kennsluleiðbeiningar

I. Erlent fagmál: Æfið nemendur í að nota orðabækur og handbækur.

Látið nemendur orðtaka textann, þ.e. skrifa upp orð sem þeir ekki þekkja og finna í orðabókum eða skrifa þýðingu eftir kennara (ýms fagorð finnast ekki í almennum orðabókum).

Hópvinna nemenda (3—4) við þýðingu er æskileg. Hún vill ganga stíðlega í upphafi en gefur oft góðan árangur þegar fram í sækir.

Náin samvinna tungumálakennara og faggreinakennara er nauðsynleg.

Faggreinakennarar geta einnig aðstoðað við öflun handbóka og leiðbeininga frá innflytjendum loftflutningstækja og búnaðar.

✓ II. Efnisfræði:
Plastefni.

Farið skal yfir eiginleika mismunandi plastefna, framleiðsluaðferðir, framleiðsluheiti, samsetningaraðferðir og hvernig má þekkja plastefni og efnaflokk þeirra í sundur.

Hafið sýnishorn við hendina og sýnið m.a. hvernig þau brenna.

Kíttri, lím, Farið yfir helstu flokka kíttris, límeftna og málning-
málning. ar, kosti og galla, viðloðun, teygni, veðrun, efnapol og hitapol. Notkun við mismunandi aðstæður.

Kynnið nemendum starfsemi Rannsóknarstofnunar iðnaðarins er að þessum efnum lýtur. Heimsókn í stofnunina er æskileg.

Notið sýnishorn við kennsluna.

Málmar. Farið yfir eðlis- og efnafræðilega eiginleika þeirra málma sem notaðir eru í blikksmiði og eru fánlegir á almennum markaði: Hörku, hitaþenslu, styrkleika, sveigjanleika, bræðslumörk og stöðu í spennuröð. Ennfremur þol gegn kemiskum efnum og salti. Fjallað skal um ál-, stál- tin- og koparblöndur.

Kennslu skal miða við það að namar öðlist hagnýta þekkingu (fremur en fræðilegar upplýsingar) á eiginleikum efnanna í tengslum við notkun þeirra og meðferð í starfi.

Leitist við að tengja kennsluna starfsreynslu nemenda með raunhæfum dæmum og örvið til spurninga og umræðu.

Námsgögn. Efnisfræði (f. blikk- og plötusm.) Iðnsk. útg. Sýnishorn efna.

Handbækur. Materiallære, e. K. Offer Andersen.

Plastsuða. gefið út af Iðnfræðsluráði á vegum fræðslunefndar málmiðnaðarins.

III. Iðnteikning:

Vinnuteikningar. Kenna skal gerð vinnuteikninga og útflatninga með teikningu rúmmynda (fríhendis riss), útlitsmynda, sniða og útflatninga og sérmynda af samsetningum.

Við teikningu á útflatningum skal kenna að nota framleiðara- og þríhyrnigsaðferðina.

Handbækur. Kenna skal notkun handbóka við teikningu.

Teikniverkefni. Lágmarks teikniverkefni fyrir útflatninga:

1. Stútar á sívöl rör, sívalir, kantaðir og keilulaga. (Sjá mynd 1 á bls. 10).
2. Sívöl hné og liðabeygjur. (Sjá mynd 2).
3. Sívöl T-greinstykki: (Sjá mynd 3.)
 - a) trektformað,
 - b) skarpt.

4. Breytistykki: (Sjá mynd 4).
 - a) sívalt í sívalt (trekt),
 - b) kantað í sívalt.
5. Kantaðar beygjur. (Sjá mynd 5).
6. Hornasamsetningar á köntum, boxum, þakrennum, þakgluggum o.fl. (Sjá mynd 6).

Lásar. Kennið og sýnið með dæmum hvernig lásur er bætt við á útflatninga og hvernig lásviðbót deilist á hvora brún og hvernig klippt er úr lásur þar sem þeir mætast eða skera aðrar samsetningar.

Efnisnýting. Sýnið með dæmum hvernig áætla megi í grófum dráttum stærð og lögun útflatninga áður en teiknað er.

Ath.: Tengist kennslu um stökkakerfi í „Verktækni“.

Námsefni: Verkefnasafn e. Guðjón H. Guðbjörnsson, tilraunaútgáfa. Iðnskólaútgáfan, 1979.

III. a. Teiknistur: Vinnuteikningar skal teikna eftir teikningum hönnuða húsa og loftrætikerfa og skulu þær þannig gerðar að fram komi allir ákvarðandi þættir til smíði viðkomandi hlutar.

Æfingar: Beygjur, tengistykki og ýmiskonar frágangur húsa og húspaka.

Nemar geri töflur yfir stærðir stokka og röra þannig að fram komi allir ákvarðandi þættir.

Aðstaða. Í teiknistofu þurfa að vera til teiknibretti fyrir alla nemendur og læstar geymslur fyrir teikningar og áhöld. Hvít tafla er æskileg.

IV. Verktækni: Farið yfir meðferð og umhirðu véla og tækja sem notuð eru við blikksmíði.

Vélar og tæki.

Nemendur læri heiti véla og tækja og einstakra hluta þeirra, notkunarvið, helstu atriði almenns viðhalds, stillingu og meðferð véla og tækja.

Leggið áherslu á að fylgt sé leiðbeiningum framleiðanda, öryggisreglur virtar og gætt að almennri heilsuvernd.

Sýnikennsla. Í skólum þeim sem reka verknámsdeildir málm-

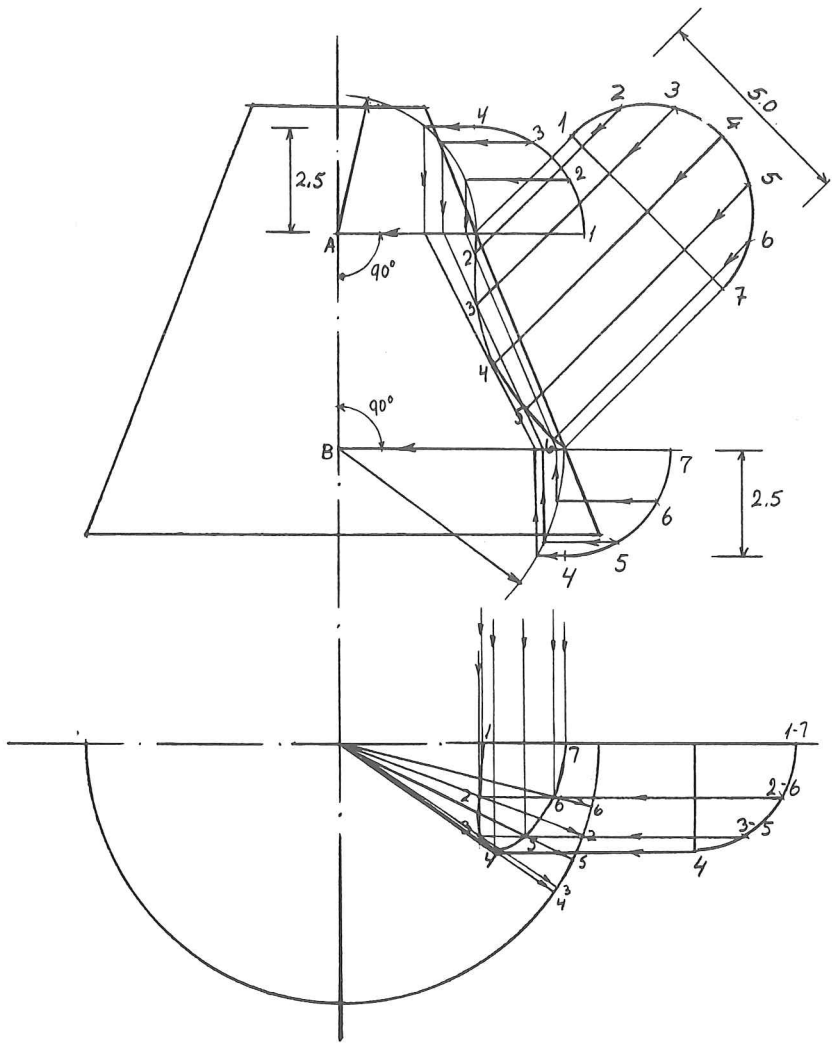

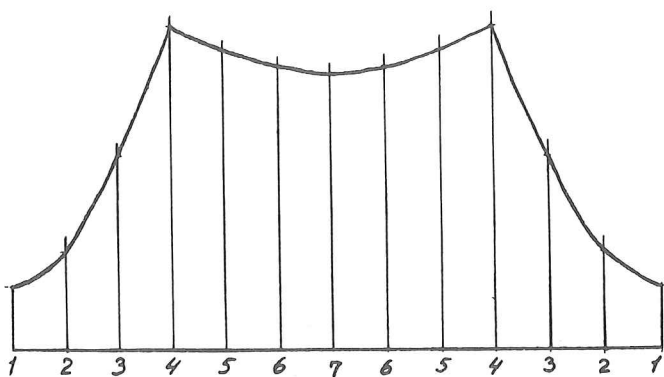
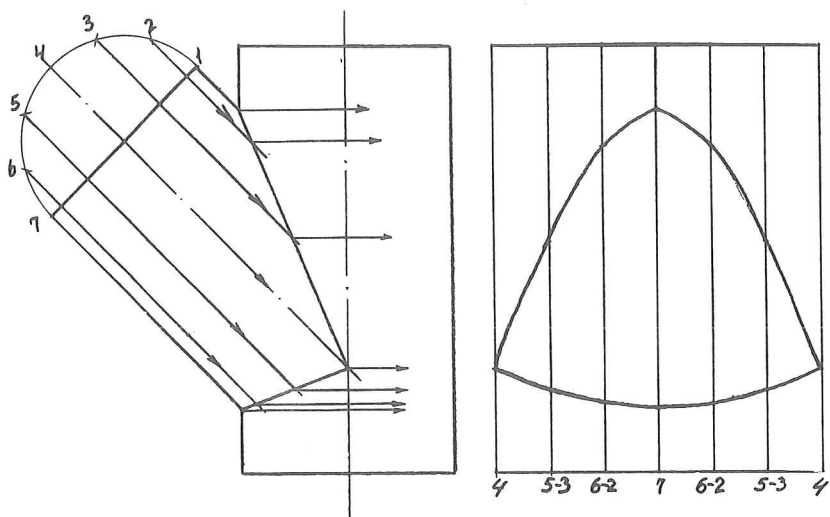

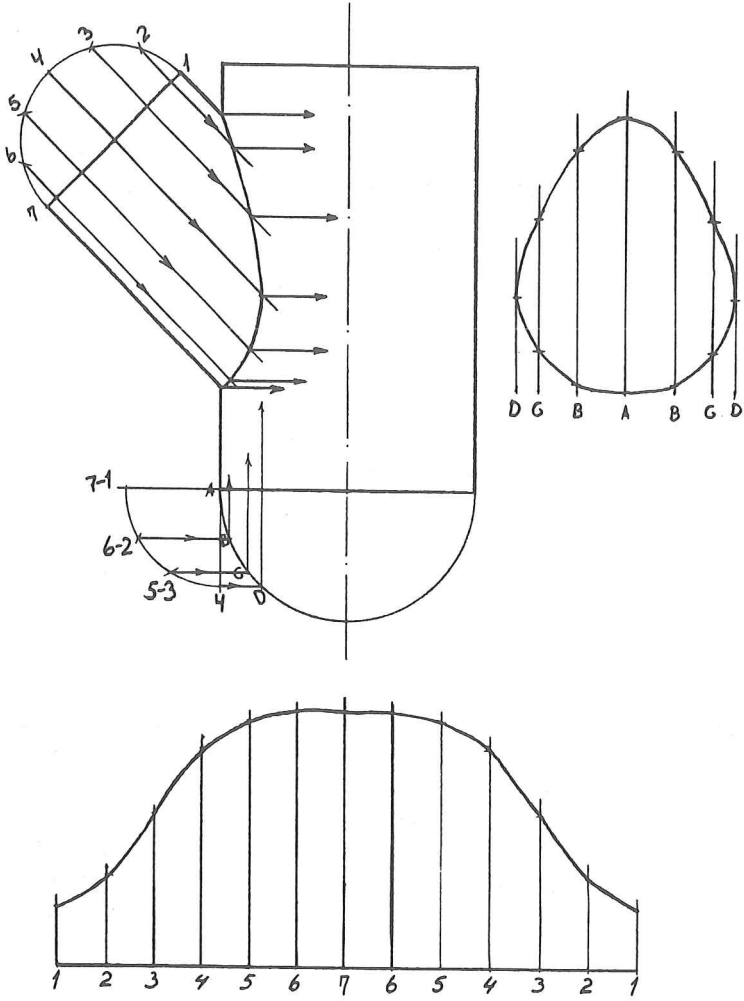

- iðna er æskilegt að blikksmíðavélar og tæki séu notuð til sýnikennslu (ef til eru).
- Námsgögn. Styðjast má við „Áhald- og vinnslufræði“, Iðnskólaútg. 1980. Hafi verið farið rækilega yfir kafla um blikksmíðavélar og verkfæri í 1. áfanga nægri að rifja stuttlega upp efni kaflanna nr. 2, 4, 7, 10, 11, 13 og 14. Ennfr.: Tækjafraði málmíðna.
- Lásar og samsetningar. Farið yfir allar gerðir lása og samsetninga: Lása, hnoðun, sprotun, skrúfun, boltun, lóðningar og suður.
Ennfremur: Notkunarsvið hverrar samsetningar, kosti og galla. Styrk samsetninga og þéttleika. Sérstaklega skal fjalla um þaklása og niðurfestingar á þökum. Æfið nema í að merkja inn á teikningar réttar gerðir lása og samsetninga og teikna snið í þær.
- Stokkakerfi. Farið yfir heiti einstakra hluta stokkakerfa: Loft-ræstikerfa, spónkerfa, reykkerfa o.fl. Ennfremur: Aðferðir við smíði, uppmerkingar, einfalda útflatningsteikningu skv. töflum, efnisþykktir, mismunandi samsetningu og styrkingu eftir stærðum stokka.
Æfið nema í að teikna útflatninga eftir töflum.
- Byggingartækni. Leggið áherslu á notkun lása og samsetninga til þéttingar og frágangs á þökum og öðrum byggingarhlutum. Sýnið hvernig koma megi fyrir huldum festingum þaka og þakkanta. Farið ítarlega í þörf á loftun á timburhluta þaka.
Ennfremur: Einangrun, kuldabryr, rakasperrur, þenslumöguleika samsetninga og kítisþéttingar. Látið nema teikna frágangsþéttingar (snið) af köntum og öðrum frágangi.
- Námsgögn. Loftstokkar, Iðnskólaútgáfan.
Lásar og samsetningar, Iðnskólaútgáfan.
Þök og þakfrágangur, Iðnskólaútgáfan.
Áhald- og vinnslufræði, Iðnskólaútgáfan.

Tækjafraði málmíðna:

Plötubeygjuvélar,
Völsun,
Klipping. Iðnskólaútgáfan.

V. Loftræsting: Tengist kennslu í iðnreikningi og þarf því að samræma kennsluáætlanir þessara greina.

Leggja ber áherslu á hagnýta þekkingu á grundvallaratriðum, þ.e. hvernig loftræstikerfi starfa og hvernig stjórnþæki vinna, þekkingu sem kemur að notum við smíði, uppsetningu og stillingar loftræstikerfa svo og viðhald. Leggið áherslu á mikilvægi staðsetningar og frágangs hitaþreifara með því að sýna fram á afleiðingar rangra vinnubragða. Varðandi hönnunarbáttinn: Nemendum er ætlað að skilja áhrif breytinga í hönnun en ekki að reikna út breytta loftmótstöðu og afkastagetu kerfisins. Látið nemendur fást við að leysa verkefni út frá gefnum aðstæðum, s.s. val tækja (blásara út frá upplýsingum um afköst og mótstöðu, loftristar út frá upplýsingum um kastlengd, lofthraða, hávaða og loftmagn o.fl.).

Námsgögn. „Loftræsting“, Iðnskólaútgáfan.

„Hljóðeinangrun og hljóðdeyting“, Iðnskólaútgáfan.

Upplýsingarit framleiðenda um blásara og einangrunarefni.

Teikningar hönnuða loftræstikerfa.

Módel af loftræstikerfi er mjög æskilegt til sýnikennslu.

Námsferð. Heimsókn í fyrirtæki til skoðunar á fullbúnu loftræstikerfi er nauðsynleg.

VI. Iðnreikningur:

Hlutfalla- Farið skal yfir reimdrif, einföld og tvöföld, Takið reikningur. raunhæf dæmi af blásurum.

Ummáls- og Nota skal formúlur til útreikninga á ummáli og flatarmáls- flatarmáli ýmissa flatarforma (sjá formúlusafn).

reikningur. Leggið áherslu á einingabreytingar.

Rúmmáls- Nota skal formúlur til útreikninga á rúmmálum reikningur. ýmissa forma (sjá formúlusafn).

Leggið áherslu á einingabreytingar.

Pungareikningur Leggja skal áherslu á einingar og kenna einfaldar (eðlisþyngdir). nálgunaraðferðir við útreikninga á efnisþunga smíðisgripa og kerfishluta.

Streymi í loft- Sýna skal fram á hraðabreytingar og mótstöðubreytingar í loftstokkum við þversniðsbreytingar. Æfingadæmi um einfaldar breytingar.

Ath. samræmi v. kennslu í loftræstingu.

**Prósentu-
reikningur.** Kenna skal grundvallaratriði prósentureiknings. Leggjið áherslu á atriði sem gjarna vefjast fyrir nemendum, svo sem fyrirfram og eftir á reiknaða vexti.

Kennið nemendum að nota vasatölvur og formúlu-söfn.

Námsgögn. „Iðnreikningur plötusmiða og blikksmiða“, Iðnskólaútgáfan.

Megináherslu skal leggja á 4 fyrstu liðina í upp-talningunni hér að ofan.

**VII. Öryggi og
heilsuvernd:** Farið yfir efni bókarinna „Öryggismál iðnaðar-manna“. Lögð áhersla á þá þætti er sérstaklega varða blikksmiði og bætt við efni bókarinnar, t.d. um blikksmiðavélar og aðstæður á blikksmiða-verkstæðum og byggingarvinnustöðum eftir þörfum.

Hér á það sama við og um iðnfélagsfræði að hvetja ber til umræðu í bekknum og fá nemendur til að segja frá eigin reynslu af öryggismálum og slysa-vernd á vinnustöðum.

Greinin tengist efnisfræði, verkþækni og loftræst-ingu.

Námsefni: Öryggismál iðnaðarmanna, Iðnskóla-útgáfan, 1979.

**VIII. Iðnfélags-
fræði:** Kynnið nemendum félagslegt skipulag stéttarinnar, kjör iðnnema og iðnaðarmanna, réttindi þeirra og skyldur. Æskilegt er að fulltrúar samtakanna kynni þau. Sjá „námsmarkmið“ á bls. 18 um ein-staka þætti.

Munið að tilgangur þessarar námsgreinar er að kynna, að vekja áhuga og umhugsun.

Jafnframt því að farið er yfir gögn þau sem getið er í námsmarkmiðum og önnur námsgögn er efnið varða, ber að vekja umræðu um efnið.

Hvetjið nemendur til að segja frá eigin reynslu á vinnustað, til að spyrja spurninga og mynda sér skoðun.

Ritgerðarverkefni má gjarna vinna í hópvinnu (3. nem.).

Gætið þess að lítilsvirða ekki skoðanir nemenda, bregðist ekki illa við andmælum gegn yðar eigin skoðunum og túlkun á málefnum.

Skrá yfir kennslubækur og handbækur:

Arbetsberedning — plöt. Block I och II ásamt:

- Operationslistor,
- Operationsbeskrivningar,
- Maskinförteckning,
- Lärarbehandling.

Útg. Sveriges Verkstadsförening, Stockh.

Áhalda- og vinnslufræði, tekin saman af Viðari Rósmundssyni og Þór R. Þorsteinssyni. Iðnskólaútgáfan, 1980.

Bockning-Rikting. Útg. Sveriges Verkstadsförening, Stockh.

Borun. Úr bókaflöknum „Tækjafræði málmíðna“, höf. Þorbjörn Brynjólfsson, útg. Iðnskólaútgáfan, 1979.

Hljóðeinangrun og hljóðdeyfiing. Tekin saman af starfshópi á vegum Iðnfræðsluráðs. Útg. Iðnskólaútgáfan, 1978.

Iðnreikningur blikksmiða og plötusmiða. Dæmasafn tekið saman af Viðari Rósmundssyni, útg. Iðnskólaútgáfan, 1979.

Jern og metall. Heintges yrkeslære 1 og 2. Efnisfræði, mælingar, verkfæri, vélar, vélahlutar og vinnslufræði. Útg. Universitetsforlaget, Oslo.

Kantbockning I och II. Útg. Sveriges Verkstadsförening, Stockh.

Kantpressning. Útg. Sveriges Verkstadsförening, Stockh.

Klipping. Úr bókaflöknum „Tækjafræði málmíðna“, þýdd úr norsku á vegum fræðslunefndar í ketil- og plötusmiði. Útg. Iðnskólaútgáfan, 1979.

Klippning I och II. Vinnuleiðbeiningar. Útg. Sveriges Verkstadsförening.

Loftræsting. Höf. Einar Þorsteinsson, útg. Iðnskólaútgáfan, 1978.

Lofstokkar. Þýdd úr norsku, á vegum fræðslunefndar í blikksmiði, útg. Iðnskólaútgáfan, 1979.

15 Lödinstruktioner, e. Gösta Johansson, útg. Gleerup forlag, Lund.

Löðning I och II. Vinnuleiðbeiningar. Útg. Sveriges Verkstadsförening, Stockh.

Materiallære, e. K. Offer Anderson, útg. Teknisk Skoleforenings Forl. Odense.

Materialteknikk, metaller og metallegenskaper. Universitetsforlaget, Oslo.

Materialteknikk, jern og stal, e. Rolf G. Corneliussen, útg. Universitetsforlaget, Oslo.

Mekanisk teknologi, del 2: Jern og stål, e. Rolf G. Corneliussen, útg. Universitetsforl. Oslo.

Mælitækni, frá Fræðslunefnd málmíðnaðarins, Iðnskólaútgáfan, 1973.

Oppgaver i ventilasjonsteknikk með lösninger. Höf. Leif I. Stensaas, útg. Universitetsforlaget, Oslo.

- Plötubeygjuvélur**, út bókaflokknum „Tækjafræði málmiðna“, þýdd úr norsku á vegum fræðslunefndar í ketil- og plötusmíði. Útg. Iðnskólaútgáfan, 1980.
- Plastsuða**, gefið út af Iðnfræðsluráði á vegum fræðslunefndar málm-iðnaðarins.
- Plátutbredning og geometrisk ritning**. Útg. Sveriges Verkstadsförening, Stockh.
- Profilbockning I og II**. Útg. Sveriges Verkstadsförening, Stockh.
- Ritningsläsning**, almánna plátkonstruktioner. Útg. Sveriges Verkstadsförening, Stockh.
- Rundbockning I och II**. Útg. Sveriges Verkstadsförening, Stockh.
- Sänksmidning**. Útg. Sveriges Verkstadsförening, Stockh.
- Sickning — Falsning, I och II**, verklegar æfingar. Útg. Sveriges Verkstadsförening, Stockh.
- Undervisningsplanering, plát- och svetsmekaniker**, grundkurs, árskurs 2 och vidareutbildningskurser. Útg. Sveriges Verkstadsförening, Stockh.
- Varmbockning**. Útg. Sveriges Verkstadsförening, Stockh.
- Ventilasjonsteknikk 1**. Grunnlaget og systemer, e. Leif I. Stensaas, Útg. Universitetsforlaget, Oslo.
- Ventilasjonsteknikk 2**. Komponenter, industriventilasjon, e. Leif I. Stensaas. Útg. Universitetsforlaget, Oslo.
- Verkefnasafn** (fyrir iðnteikningu blikksmíða), e. Guðjón H. Guðbjörnsson, útg. Iðnskólaútgáfan, 1980.
- Universell plátbetning**, véla- og áhalda- og vinnslufræði. Útg. Sveriges Verkstadsförening, Stockh.
- Udbretting af flater**, e. K. M. Viestad, útg. Universitetsforlaget, Oslo.
- Verkstadsteknikk**, e. Carlsson, Cederberg o.fl. Bókaflokkur um verkstæðisfræði m. spurningum. Útg. Sveriges Verkstadsförening, Stockh.
- Völsun**, úr bókaflokknum „Tækjafræði málmiðna“, þýdd úr norsku á vegum fræðslunefndar í ketil- og plötusmíði. Útg. Iðnskólaútgáfan, 1979.
- Þök og Þakfrágangur**, þýtt úr sænsku á vegum fræðslunefndar í blikksmíði, útg. Iðnskólaútgáfan.
- Öryggismál iðnaðarmanna**, tekin saman af Viðari Rósmundssyni og Þór R. Þorsteinssyni, útg. Iðnskólaútgáfan, 1978.
- Övningsarbeten, plát-svets**. Teikningar, verkþáttaskrá og verklýsingar. Hefi þetta fylgir kennslubókunum: Bänkarbeta I. Plátbearbetning I, Bågsvetsning I, Gasskärning, Lödning, Varmbockning og Värmebehandling, útg. Sveriges Verkstadsförening, Stockh.

Notendum námskrár skal bent á að margar þeirra bóka sem hér eru

taldar eru til á bókasafni Iðnfræðsluráðs og bókasafni Iðnskólans í Reykjavík. Þar gefst mönnum kostur á að skoða þær áður en ráðist er í innkaup.

Í september 1980 lögðu fræðslunefnd og prófnefnd í blikksmíði fram eftirfarandi:

„Reglugerð um sveinspróf í blikksmíði“
til Iðnfræðsluráðs.

Reglur um sveinspróf í blikksmíði

1. Um sveinspróf í blikksmíði, skulu gildar reglugerðir Menntamálaráðuneytisins um iðnfræðslu, starfsreglur fyrir (sveins)prófnefndir og ennfremur eftirfarandi:

Sveinspróf skal vera samræmt og skal því skipt í fjóra þætti samkvæmt 53. grein reglugerðar um iðnfræðslu og séu þeir:

1. 2. **Iðnteikning.**

Lokaprófseinkunn í fagteikningu frá Iðnskóla skal gilda á sveinsprófi. Enda skal sveinsprófsnefnd samþykkja prófverkefni Iðnskóla og prófdæma það.

1. 2. **Fagbóklegt próf.**

Prófið skal vera munnlegt eða skriflegt að mati prófnendar. Skal próftaki látinn lýsa framkvæmd og vinnutilhögun á smíði á dæmigerðu blikksmíðaverkefni og skal þar koma fram kunnátta í efnisfræði, véla og tækjafraði, verkfærni og öryggismálum.

1. 3. **Prófsmíði, A-hluti.**

Smíða skal ákveðinn hlut eftir teikningu sem Iðnfræðsluráð leggur til í samráði við prófanefnd og fræðslunefnd í blikksmíði. Skal verkefnið þannig valið að hægt sé að meta kunnáttu í útflatningateikningu, uppmerkingu og smíði.

Teikning skal vera greinilega málsett og þannig gerð að fram komi allir ákvarðandi þættir sem máli skipta við úrlausn verk-efnisins.

1. 4. **Prófsmíði, B-hluti.**

Framkvæma skal ákveðið verkefni eftir lýsingu og teikningu sveinsprófsnefndar. Verkefnið skal þannig valið að hægt sé að meta kunnáttu í teikningalestri, efnisfræði, umgengni og verk-skipulagningu. Lýsing og teikning skal vera skýr og þannig gerð að fram komi allir ákvarðandi þættir er varða verkefnið.

2. Við mat á þáttum 1.3 og .1.4 skal prófnefnd nota viðmiðunargrundvöll gefinn út af Iðnfræðsluráði.

Þann 1. október 1980 samþykkti Iðnfræðsluráð þessar reglur.

Viðmiðunargrundvöllur fyrir einkunnagjöf við sveinspróf í blikksmíði:

Falliðir:

1. Ef teikningum og fyrirmælum er ekki fylgt telst próftaki fallinn.
2. Ef stærðir vikja 6 mm eða meira frá uppgefnum málum telst próftaki fallinn.
3. Ef próftaki er lengur en tvöfaldan viðmiðunartíma að smíða prófstykkið telst hann fallinn skv. lið 5. hér á eftir.

Yfirlit yfir matsþætti:

1. **Efnisval:**
 - 1.1 Efnisgerð
 - 1.2. Efnisþykktir
 - 1.3. Hjálparefni (Lóðningaefni, suðuefni, lím, þéttiefni, málningar o.fl.)
2. **Samsetningar:** (Lásar, lóðningar, hnoðun, suður, skrúfun, boltun kítisþéttun).
 - 2.1. Val á samsetningum
 - 2.2. Málnákvæmni
 - 2.3. Áferð
3. **Handbragð:**
 - 3.1. Málnákvæmni
 - 3.2. Áferð
4. **Vinnutilhögun:**
 - 4.1. Undirbúningur
 - 4.2. Framkvæmd
 - 4.3. Umgengni, frágangur og öryggi
5. **Vinnuhraði:**

Leiðbeiningar um einkunnagjöf:

- 1.0. **Efnisval:**
 - 1.1. Efnisgerð:

a) Rétt efnisgerð	= 10
b) Röng efnisgerð	= 0
 - 1.2. Efnisþykkt:

a) Rétt efnisþykkt	= 10
--------------------	------

SVEINSPRÓF Í BLIKKSMÍÐI — einkunnagjöf

Nafn: _____ Nafnrnr: _____

Prófstaður: _____ Dagsetn: _____

- Falliðir:**
1. Er teikningum og fyrirælum fylgt Já Nei
 2. eru málvikin innan fallmarka Já Nei
 3. Var smíðatími innan fallmarka Já Nei

Nr.	Matsþáttur	Mat prófnefndar				Vægi	Vegin einkunn	Heildar einkunn
		1	2	3	M			
1.0	Efnisval:					0.10		
1.1	Efnisgerð:					0.02		
1.2	Efnisþykktir					0.05		
1.3	Hjálparefni					0.03		
2.0	Samsætningar:					0.30		
2.1	Val á samsetningum					0.05		
2.2	Máhnákvæmni					0.10		
2.3	Áferð					0.15		
3.0	Handbragð:					0.50		
3.1	Máhnákvæmni					0.25		
3.2	Áferð					0.25		
4.0	Vinnuúthögun:					0.10		
4.1	Undirbúningur					0.03		
4.2	Framkvæmd					0.03		
4.3	Umgengi					0.04		
1-4	Samtals:							

PRÓFSMÍÐI

VERKSTÆÐISVINNA

Nr.	Matsþáttur	Heiti	Mat prófnefndar			Vægi	Vegin einkunn	Heildar einkunn
			1	2	3			
1.0	Efnisval					0.15		
1.1	Efnisgerð					0.05		
1.2	Efnisþykktir					0.05		
1.3	Hjálparefni					0.05		
2.0	Samsetningar					0.30		
2.1	Val á samsetningum					0.10		
2.2	Málnákvæmni					0.10		
2.3	Aferð					0.10		
3.0	Hándaþagð					0.25		
3.1	Málnákvæmni					0.15		
3.2	Aferð					0.10		
4.0	Vinnutilhögum					0.30		
4.1	Undirbúningur					0.15		
4.2	Frákvæmd					0.10		
4.3	Umgengni					0.05		
1—4	Samtals:							

Meðaleinkunn A og B færð í sveinsprófabók:

VINNUHRADI

Nr.	Matsþættir	Heiti	Bryjar		Lukur		Nóður		Vinnuáhrif		Útreikn. einkunn
			dags	Kl.	dags	Kl.	Klst.	Klst.	Klst.	Klst.	
5.1	Prófsmiðir										
5.2	Verkstæðisvinna										

Meðaleinkunn 5.1 og 5.2 færð í sveinsprófabók:

- 1.3. Hjálparefni:
- b) Röng efnisþykkt = 0
- a) Rétt valin hjálparefni = 10
- b) Rangt valið hjálparefni = 0
- 2.0, Samsetningar:
- 2.1. Val á samsetningum:
- a) Rétt valdar samsetn. = 10
- b) Rangt valdar samsetn. = 0
- 2.2. Málnákvæmni:
- a) Málvik innan við ± 1 mm á útklippum, götum o.fl. = 10
- b) Málvik = ± 3 mm = 0
- 2.3. Áferð:
- a) Óaðfinnanleg áferð. Suður og lóðningar sléttar og áferðarfallugar og hnoð vel og rétt hnoðað = 10
- b) Slæm áferð. Suður og lóðningar hrönglast upp, renna um of út eða að efni er brennt með hita eða kemiskum efnum, hnoð skökk eða efni sært undan skrúfu og boltahausum = 0
- 3.0. Handbragð:
- 3.1. Málnákvæmni:
- 3.2. Áferð:
- a) Málvik innan við ± 1 mm af öllum málum = 10
- b) Málvik innan við ± 2 mm af beinum málum og málvik innan við ± 4 mm af óbeinum málum = 5
- c) Málvik innan við ± 3 mm af beinum málum og málvik innan við ± 5 mm af óbeinum málum = 0
- Ath.: óbein mál eru t.d. hornalínur og þvermál.
- a) Óaðfinnanleg áferð Sagarför, hamarsför og för eftir þjalir, klippur og önnur verkfæri sjást ekki = 10

Ennig að hlutirnir séu lausir við kám, fingraför, tússbletti og strik eftir túss og riss.

- b) Slæm áferð = 0
Glögg merki eru eftir sagir, þjalir, hamra og klippur og á hlutunum sjást áberandi óhreinindi svo sem tússblettir, kám, rissför o.fl.

4.0. Vinnutilhögun:

4.1. Undirbúningur:

- a) Undirbúningur óaðfinnalegur = 10
Próftaki tekur til allt nauðsynlegt efni og verkfæri, kemur sér vel fyrir með allt í röð og reglu.
- b) Lélegur undirbúningur = 0
Próftaki sækir sér aðeins hluta efnis og verkfæra, hefur vinnu án þess að koma sér fyrir og hafa reglu á hlutunum.

4.2. Framkvæmd:

- a) Framkvæmdaröð eðlileg = 10
Próftaki framkvæmir aðgerðir í eðlilegri og réttri röð, forðast óþarfa ferðir milli tækja og véla, engar endurtekningar.
- b) Framkvæmdaröð mjög óeðlileg = 0
Próftaki viðhefur óeðlilega og tefjandi framkvæmdaröð, mikið ráp milli véla. Endurtekningar tíðar.

4.3. Umgengni, frágangur og öryggi:

- a) Umg. frág. og öryggi í lagi = 10
Snyrtileg umgengni og vel frá öllu gengið að loknum vinnudegi og að verki loknu, öllum öryggisreglum fylgt.
- b) Umg. frág. og öryggi lélegt = 0
Farið af vinnustað eða verkinu lokið án þess að ganga frá og þrifa, öryggisreglum ekki fylgt.

5.0. Vinnuhraði:

Prófnefnd ákveður fyrirfram, helst eftir reynsluprófun, viðmiðunartíma fyrir prófverkefnið.

Próftaki sem lýkur smíði í viðmiðunartímanum hlýtur einkunina 10, en sá sem lýkur smíði á tvöföldum þeim tíma fær einkunina 3.

Ath.: Viðmiðunartíma er eðlilegt að miða við þann tíma sem góður sveinn með 2ja ára starfsreynslu er að smíða sams konar hlut.

Prófverkefni og próf

Í gerðabók prófnefndar 21. apríl 1939 kemur fram yfirlit um próftökur á þessu tímabili, eins og fram kemur hafa prófverkefni verið margbrotin og tímafrek í framkvæmd. Til dæmis eitt prófverkefni:

Opnanlegur skífu-þakgluggi, þakrennurvinkill með gafl og stút, hnébeygja og rennujárn.

Einnig þurfti próftaki að teikna hvert stykki. Frá upphafi hafa próftakar mátt velja sér prófverkefni í samráði við prófnefnd, enda kemur það víða fram að blikksmiðir hafa smíðað marga fallega hluti fyrir og nú. Á síðari árum hafa orðið breytingar á verkefnum blikksmiðastéttarinnar, eins og fram kemur á fundi prófnefndrar sem haldin var í október 1959 þar sem rætt var um hvort ekki væri tímabært að taka upp sveinstykki úr loftlögnum, þar sem að það væri orðin svo stór liður í blikksmiði. Það var samþykkt. Einnig hafa orðið framfarir á sviði iðnfræðslunnar eins og fram kemur á fyrirnefndum prófnefndarfundu.

Hinn 14. ágúst 1962 var fundur í prófnefnd. Á fundinum mætti fyrir hönd Iðnskólans Jón Sætran kennari. Til umræðu var að efnt yrði til verklegar kennslu í rafsuðu og logsuðu fyrir blikksmiðanema í Iðnskólanum. Var ákveðið að byrjað yrði með 92 kennslustundir í logsuðu og rafsuðu á ýmsum málum. Einnig var rætt um að framhald yrði í verklegri kennslu í kveikingum á ýmsum málum og undirstöðu atriðum sem við kemur iðninni.

Hinn 21. október 1972 var samþykkt tillaga um breytta tilhögun sveinsprófa, þannig að allir próftakar smíðuðu og teiknuðu sams konar

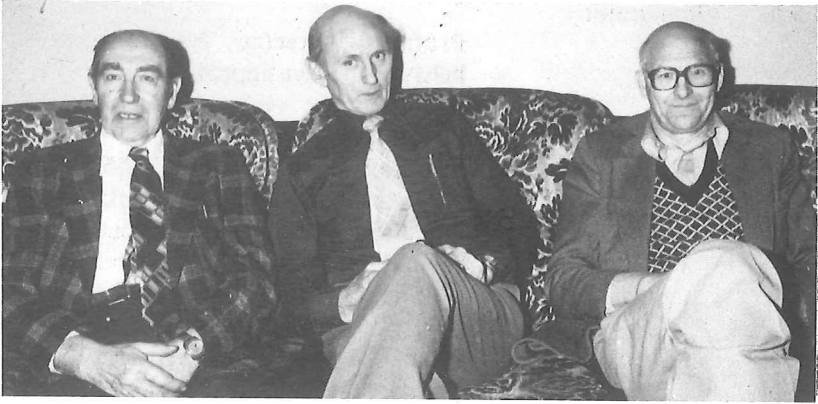

Prófnefnd í blikksmíði 1980. Frá vinstri: Bjarni Ólafsson, Guðjón Brynjólfsson, Ólafur Á. Jóhannesson formaður nefndarinnar. Á myndina vantar varamennina þá: Guðjón Hafstein Guðbjörnsson og Magnús Magnússon.

hlut, sem valin yrði í hvert skipti og þá dregið úr verkefnum prófnefndar.

Einnig hefur orðið meiri fjölbreytni í prófverkefnum. Framfarir áttu sér stað á árinu 1979 þar sem afhending prófskírteina fór fram með viðhöfn og veitingum á vegum prófnefndar að viðstöddum 12 próftökum, prófnefnd, meisturum og formönnum blikksmíðastéttarinnar.

Prófnefnd 1931

Eftir bestu heimildum eru eftirtaldir menn í fyrstu prófnefnd í blikksmíði: Kristinn Pétursson, Einar Einarsson og Guðmundur J. Breiðfjörð.

Prófnefndarmenn í blikksmíði frá 1939 til 1981

Í reglugerð um iðnfræðslu segir að í prófnefnd skuli vera þrír menn að jafnaði, bæði meistarar og sveinar og skipaðir af Iðnfræðsluráði til þriggja ára í senn og jafnmargir til vara séu þeir til á staðnum.

Eins og fram kemur á gerðabók prófnefndar hafa eftirtaldir menn starfað í prófnefnd:

Prófnefnd 21. 04. 1939

Kristinn Pétursson, formaður
Guðmundur Jóhannsson, ritari
Agnar Breiðfjörð

Prófnefnd 20.10.1939

Kristinn Pétursson, formaður
Agnar Breiðfjörð, ritari
Vilhelm Davíðsson

Prófnefnd 07.04.1940

Agnar Breiðfjörð, formaður
Guðmundur Jóhannsson, ritari
Vilhelm Davíðsson

Prófnefnd sept. 1940

Kristinn Pétursson, formaður
Vilhjálmur J. Húnfjörð, ritari
Guðmundur Jóhannsson

Prófnefnd 21.05.1946

Kristinn Pétursson, formaður
Vilhjálmur J. Húnfjörð

Prófnefnd 26.04.1947

Einar Pálsson, formaður
Vilhjálmur J. Húnfjörð, ritari
Agnar G. Breiðfjörð
Bjarni Helgason
Björgvin Ingibergsson

Prófnefnd apríl 1948

Kristinn Pétursson, formaður
Bjarni Helgason, ritari
Einar Pálsson

Prófnefnd 30.09.1948

Kristinn Pétursson, formaður
Bjarni Helgason, ritari
Vilhjálmur J. Húnfjörð

Prófnefnd apríl 1950

Kristinn Pétursson, formaður
Bjarni Helgason, ritari
Sigurður Hólmsteinn Jónsson

Prófnefnd okt. 1950

Kristinn Pétursson, formaður
Bjarni Helgason, ritari
Einar Pálsson

Prófnefnd nív. 1952

Agnar Breiðfjörð, formaður
Bjarni Helgason, ritari
Sigurður H. Jónsson

Prófnefnd nív. 1953

Agnar Breiðfjörð, formaður
Bjarni Helgason, ritari
Einar Pálsson

Prófnefnd nív. 1954

Agnar Breiðfjörð, formaður
Bjarni Helgason, ritari
Sigurður H. Jónsson

Prófnefnd nív. 1956

Agnar Breiðfjörð, formaður
Bjarni Helgason, ritari
Einar Pálsson

Prófnefnd júní 1958

Einar Pálsson, formaður
Magnús Magnússon, ritari
Sigurður H. Jónsson

Prófnefnd nív. 1959

Sigurður H. Jónsson, formaður
Guðjón Brynjólfsson, ritari
Agnar Breiðfjörð

Prófnefnd frá 17. maí 1960 til 31. mars 1963

Agnar Breiðfjörð, formaður
Magnús Magnússon, ritari
Einar Pálsson
Varamenn:
Sigurður H. Jónsson
Guðjón J. Brynjólfsson
Bjarni Ólafsson

Prófnefnd frá 1. apríl 1963 til 31. mars 1966.

Sigurður H. Jónsson, formaður
Guðjón J. Brynjólfsson, varaformaður
Magnús Magnússon, ritari
Agnar Breiðfjörð, varamaður
Bjarni Ólafsson, varamaður

- Prófnefnd frá 1. apríl 1966 til 31. mars 1969.
Sigurður H. Jónsson, formaður
Guðjón J. Brynjólfsson, varaformaður
Magnús Magnússon, ritari
Agnar Breiðfjörð, varamaður
Bjarni Ólafsson, varamaður.
- Prófnefnd frá 1. apríl 1969 til 31. mars 1972
Sigurður H. Jónsson, formaður
Guðjón J. Brynjólfsson, varaformaður
Magnús Magnússon, ritari
Ólafur Á. Jóhannesson, varamaður.
- Prófnefnd frá 1. apríl 1972 til 31. mars 1975
Sigurður H. Jónsson, formaður
Ólafur Á. Jóhannesson, varamaður.
Magnús Magnússon, ritari
Guðjón J. Brynjólfsson, varaformaður
Bjarni Ólafsson, varamaður
- Prófnefnd frá 1. apríl 1975 til 31. mars 1978
Sigurður H. Jónsson, formaður
Ólafur Á. Jóhannesson, varaformaður
Guðjón J. Brynjólfsson, ritari
Guðjón H. Guðbjörnsson, varamaður
Bjarni Ólafsson, varamaður.
- Prófnefnd frá 1. apríl 1978 til 31. mars 1981
Ólafur Á. Jóhannesson, formaður
Bjarni Ólafsson, varaformaður
Guðjón J. Brynjólfsson, ritari
Guðjón Hafsteinn Guðbjörnsson, varamaður
Magnús Magnússon, varamaður

Eftirmáli

Eins og fram kemur í formála þessarar bókar, tókst samvinna með Félagi Blikksmiða og Félagi Blikksmiðjueigenda um útgáfu blikksmiðatals. Til að vinna að útgáfunni var kosin útgáfunefnd frá báðum félögum en hana skipa, Kristján Ottósson, Guðjón Brynjólfsson, Magnús Magnússon, Sigurður Hólmsteinn Jónsson, Finnboji Júlíusson og Sveinn A. Sæmundsson.

Að skrifa sögu heillar starfsstéttar, sem spannar yfir um 130 ára tíma-bil er meira verk en ýmsir munu trúá.

Sú staðreynd að félög meistara og sveina skuli sameinast um framkvæmd sem þessa, er kannski merkilegasti þáttur þessarar bókar, þáttur sem sýnir best hverju hægt er að áorka, ef samstarfsvilji og gagnkvæmur skilningur er fyrir hendi. Þessi tvö félög, sem að þessari útgáfu standa, hafa áður sýnt í verki samtakamátt sinn, til hagsbóta blikksmiðastéttinni í heild. Þessi staðreynt er grundvöllur samvinnu félaganna um útgáfu Blikksmiðasögu Íslands. Útgáfunefndin var svo lánsöm að fá Gunnar M. Magnúss til liðs við sig til að skrifa þessa sögu, en þar nutum við reynslu og þekkingar þrautreynds rithöfundar, sem jafnan var reiðubúinn að gefa góð ráð um sjálfa útgáfuna, auk hans eigin framlags við ritun sögunnar. Útgáfunefndin vill hér með þakka öllum þeim sem að þessu verki hafa unnið. Þar hafa ýmsir unnið mikið og óeigingjarnt starf, en þó held ég að á engan sé hallað þó ég segi að meginþungi starfsins hafi hvílt á Kristjáni Ottóssyni, sem átti hugmyndina að þessu verki og hefur með óbilandi þrautseigju stýrt því til hafnar. Blikksmiðasaga Íslands er orðin staðreynd.

*Í nóvember 1980
Sveinn A. Sæmundsson
blikksmiðameistari*



Útgáfunefnd blikksmiðatala. Fremri röð, talið frá vinstri: Kristján Ottósson formaður nefndarinnar, Sveinn A. Sæmundsson, Sigurður Hólmsteinn Jónsson. Aftari röð, frá vinstri: Finnbogi Júlíusson, Magnús Magnússon, Guðjón Brynjólfsson.



Gunnar
M. Magnússon

Blikksmiðasaga Íslands hefur sérstöðu meðal rita um iðnstéttir þjóðarinnar. Er þar fyrst að nefna að í þessari bók er í fyrsta sinn birt saga sveina og meistara sömu stéttar sameiginlega.

Fyrir fimm árum, á 40 ára afmæli Félags blikksmiða, tók Gunnar M. Magnússon rithöfundur að sér ritun þessarar sögu. Þá kusu Félag blikksmiða og Félag blikksmiðjueigenda sameiginlega útgáfufélag, sem unnið hefur með Gunnari að ritinu.

Er hér saman kominn mikill fróðleikur, sem ekki hefur komið í dagsljósið áður.

Hér er saga allra Blikksmiðja á landinu og blikksmiðatal frá upphafi iðnarinnar til þessa dags.

Gunnar hefur áður skrifað tvær bækur um iðnaðarmannafélög á Íslandi: Járníðu, um járnsmiðar á Íslandi, og Byrðing, um skipasmíðar á Íslandi.

Í þessari bók má finna umsögn um flest þau mál, er snerta blikksmiðafagið.